

Senkrechtmarkisen | Verticale zonwering



WIR GEBEN DER UMWELT DEN PLATZ, DEN SIE VERDIENT

DE Wir schützen uns vor der Sonne, um besser zu leben, aber wir brauchen sie, um Licht in unsere kleine Welt zu bringen.

So suchen wir nach einem Raum im Freien, der zwar sonnig, aber auch mit dem Haus verbunden ist.

Ein Garten oder eine Terrasse, jeder hat seinen besonderen Platz.

Wir stellen ihn uns hell vor, wenn wir Licht wollen und er soll vor Hitze schützen, wenn die Sonne stark ist.

Wir möchten die Natur erhalten, indem wir weniger Energie verbrauchen.

Und indem wir uns mit Produkten mit niedriger Umweltbelastung umgeben.

Warum?

Weil die Umwelt unser Zuhause ist.

Und alles, was der Umwelt gut tut, tut auch uns gut.

ALLE AANDACHT DIE HET MILIEU VERDIENT

NL We beschermen ons tegen de zon om beter te leven, maar we hebben zon nodig om ons wereldje te verlichten.

Daarom zoeken we een plekje in de natuur, dichtbij de zon maar verbonden aan huis. Een tuin, een terras, iedereen heeft wel een speciaal plekje.

Helder wanneer we licht willen, beschermd tegen de warmte wanneer de zon hard toeslaat.

We willen de natuur een handje toesteken door minder energie te verbruiken.

Ons omgeven door milieuvriendelijke producten.

Waarom?

Omdat het milieu onze leefomgeving is,

en wat goed is voor het milieu, is ook voor ons goed.

GIBUS IS SUSTAINABILITY



Wir arbeiten ausschließlich mit 100% nachhaltiger Energie

wij werken uitsluitend met 100% duurzame energie



Wir benutzen recyceltes Aluminium, das in Zukunft erneut benutzt werden kann

we gebruiken gerecycleerd aluminium dat in de toekomst herbruikt kan worden



Wir setzen uns dafür ein, bis 2030 ein plastikfreies Unternehmen zu sein

we zetten ons in om tegen 2030 een "plastic free" onderneming te worden



Wir benutzen ausschließlich FSC-zertifiziertes Papier, wie für diesen Katalog

we gebruiken enkel FSC-gecertificeerd papier, zoals voor deze catalogus

Senkrechtmarkisen | Verticale zonwering

SENKRECHTMARKISEN / VERTICALE ZONWERING	> 4	SP	> 12
CLICK CABLE	> 6	TEKA	> 13
TOLO	> 8	KONFIGURATIONEN / CONFIGURATIES	> 14
DIM	> 11	TECHNISCHE SPEZIFIKATIONEN / TECHNISCHE GEGEVENS	> 22

DIE VORTEILE DER PRODUKTE VON GIBUS / DE VOORDELEN VAN HET MERK GIBUS



NUTZEN SIE WENIGER DIE KLIMAANLAGE UND
HELFE SIE DER UMWELT / GEBRUIK MINDER
AIRCONDITIONING EN HELP HET MILIEU



MEHR KOMFORT FÜR IHRE WOHNÄRÄUME /
VERHOOG HET COMFORT VAN UW LEEFRUIMTE



THERMISCHE ABSCHIRMUNG UND LICHTSCHUTZ /
THERMISCHE- EN LICHTWERING

Senkrechtmarkisen | Verticale zonwering

DE Die Produktpalette der Gibus-Senkrechtmarkisen bietet eine breite Palette von Optionen für den Sichtschutz der verglasten Flächen von Gebäuden.

Alle Produkte können mit der Stoffauswahl der Gibus-Kollektion hergestellt werden, die eine große Auswahl an Typen, Farben und Mustern bietet. Alle Stoffe werden so ausgewählt, dass sie wetter- und sonnenlichtbeständig sind. Die verschiedenen Markisenmodelle zeichnen sich durch das Vorhandensein oder Nichtvorhandensein eines Aluminiumkastens aus, der das Tuch im aufgerollten Zustand schützt. Darüber hinaus kann das Tuch durch Aluminiumführungen oder Stahlseile seitlich geführt werden, um seine Widerstandsfähigkeit gegen den Winddruck zu erhöhen, oder durch Arme, die das Tuch in einem variablen Winkel zur Glasfläche ausfahren.

NL Het assortiment Gibus-jaloezieën biedt een breed scala aan mogelijkheden voor het afschermen van de glazen oppervlakken van gebouwen.

Alle producten kunnen worden gemaakt met de stofkeuze van de Gibus-collectie, die een ruime keuze aan soorten, kleuren en patronen biedt. Alle stoffen zijn geselecteerd om bestand te zijn tegen weersinvloeden en zonlicht. De verschillende modellen luifels worden gekenmerkt door de aan- of afwezigheid van een aluminium box die het doek beschermt wanneer het is opgerold. Bovendien kan het doek zijdelings worden geleid door aluminium geleiders of staalkabels om de weerstand tegen winddruk te verhogen, of door armen die het doek in een variabele hoek ten opzichte van het glasoppervlak projecteren.



Sonnenschutz

DE Die Senkrechtmarkisen garantieren ein komfortables Raumklima und ein angenehmes Licht, senken den Stromverbrauch und verbessern die Qualität der Räume. Sie filtern und reduzieren die Sonneneinstrahlung mit einer Effizienz, die von Gewicht, Dicke und Farbe des gewählten Tuchs abhängt.

Zonnewering

NL De verticale zonweringen van Gibus zorgen voor een groot thermisch en visueel comfort van de interieurs, met aandacht voor energiebesparing en kwaliteit van de omgevingen. Ze **filteren en verminderen de zonnestralen** met een doeltreffendheid die afhankelijk is van het gewicht, de dikte en de kleur van de stof.



Windsensor

DE Der Windsensor ist an den Motor angeschlossen, sodass das Tuch der Markise automatisch eingerollt wird, wenn die Windstärke den maximal zulässigen Windwiderstand der Markise übersteigt. Der an den Elektromotor angeschlossene Sensor garantiert den Schutz des Tuchs bei schlechtem Wetter.

Windsensor

NL Dankzij de windmeter verbonden met de motor wordt het doek automatisch opgerold wanneer de windsnelheid de maximale tolerantiegrens van het product overschrijdt. Deze sensor is verbonden met de elektrische motor, om de zonwering ook bij ongunstige weersomstandigheden te beschermen.

Energieeinsparung | Energiebesparing

DE Energieeinsparung ist ein Thema, das im Laufe der letzten Jahre immer mehr Interesse erweckt, da es nicht nur positive Auswirkungen auf den Schutz unserer Umwelt sondern auch eine Senkung der Lebenskosten mit sich bringt. Um die Innentemperatur eines Gebäudes um 1 Grad zu senken, ist 3 mal mehr Energie notwendig, als sie um 1 Grad zu erhöhen. In Anbetracht des derzeit stattfindenden Klimawandels und des damit verbundenen Temperaturanstiegs, wird die Nachfrage nach Raumkühlungssystemen in den nächsten Jahren sicherlich weiterhin steigen. Die **Zip Screens** ermöglichen eine Verbesserung des Wärme- und Sichtkomforts der Innenräume, eine Reduzierung der Stromkosten und eine Qualitätsverbesserung der Wohnbereiche. Die Wirksamkeit, mit der sie die **Sonnenstrahlen filtern und abschirmen**, hängt vom Gewicht, von der Stärke und von der Farbe der Bespannung ab.

Energiesparende Motoren.

Ein weiterer Beitrag zur Energieeinsparung wird durch die Verwendung von leisen, energieeffizienten **24V-Motoren** geleistet, die auch mit einem Solarpanel betrieben werden können.

NL De energiebesparing is een thema dat steeds meer aandacht opeist, zowel op het vlak van de milieubescherming als op het vlak van de portemonnee van elke gebruiker.

Om de temperatuur in een gebouw met 1 graad te verlagen, is 3 keer meer energie nodig dan om de temperatuur met 1 graad te verhogen. Gezien de heersende klimaatwijzigingen en de bijhorende verhoging van de temperaturen, zal de vraag naar systemen voor het koelen van de ruimtes de komende jaren toenemen.

De **zonweringen Zip** verbeteren het thermisch en visueel comfort van de interieurs, verminderen het energieverbruik van het pand en verbeteren de kwaliteit van de woonruimte.

Ze **filteren en verminderen de zonnestralen** met een doeltreffendheid die afhankelijk is van het gewicht, de dikte en de kleur van de stof.

Energiezuinige motoren.

Een verdere bijdrage aan de energiebesparing wordt geleverd door het gebruik van stille, energiezuinige **24V motoren** die ook door een zonnepaneel kunnen worden gevoed.



besser für die
Umwelt

meer respect
voor het milieu



niedrigere
Energiekosten

grotere
energiebesparing

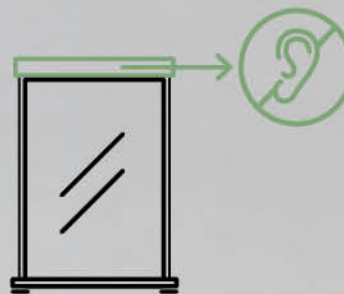

leise Motoren
niedriger Verbrauch

stille motoren
laag verbruik

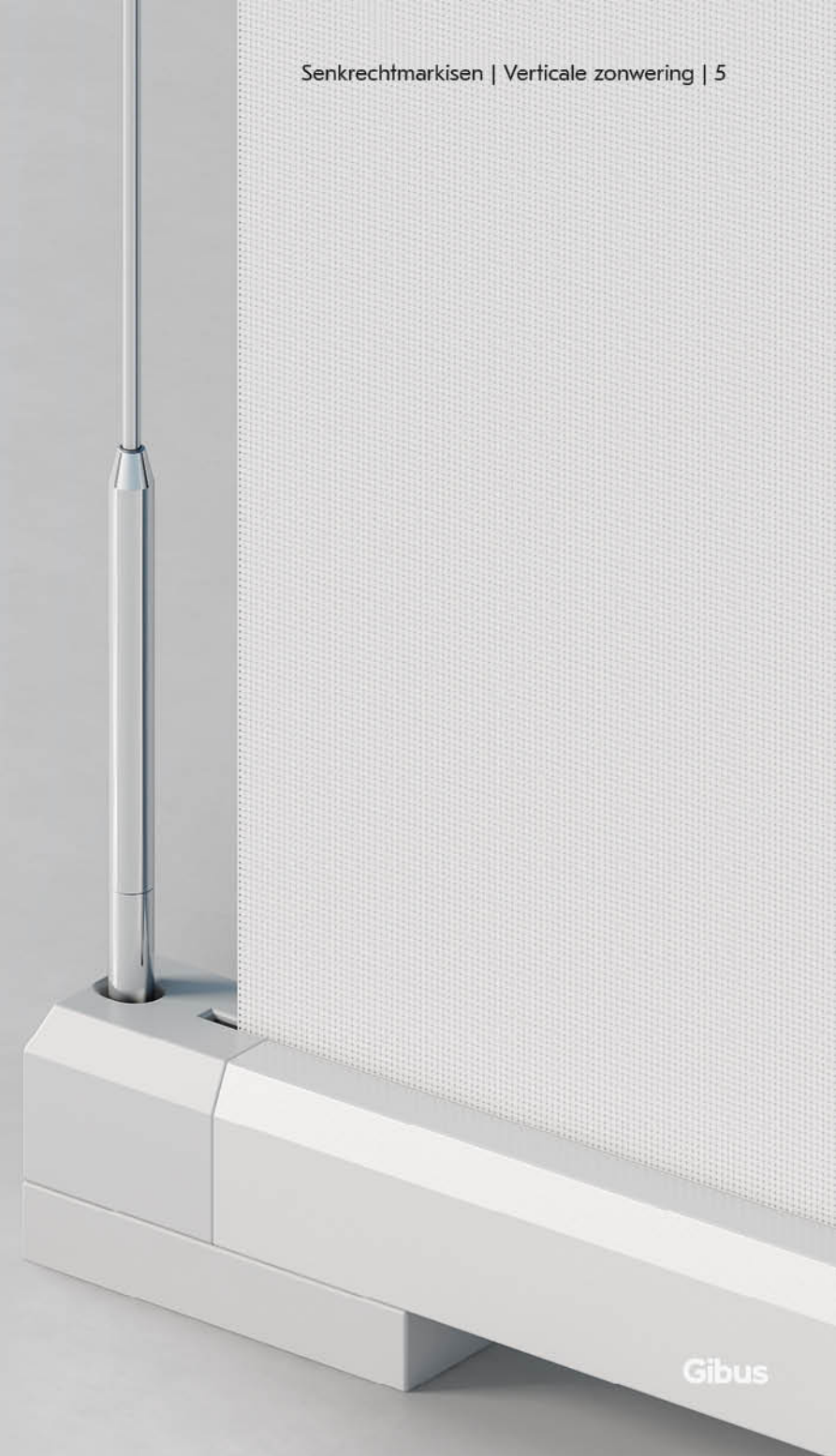

Gibus



Gibus

click cable

Typologie / Omschrijving: privates Haus / privé-installatie

Standort / Locatie: Italien / Italië

Produkte / Product: click cable 13



Gibus



Gibus

DE Senkrechtmarkise mit viereckiger Kassette und seilgeführtem Ausfallprofil. Die Seilführungen sind an Fußplatten mit magnetischer Kupplung befestigt. Erhältlich in fünf Größen: 11, 13, Ghost 11, Ghost 15 und Naked. Die Kassette kann geöffnet werden und ist mit einem mobilen Schließsystem (Patent Smart Cover) ausgestattet. Besonders bemerkenswert ist das Modell Naked ohne Kassette, die perfekte Lösung zur Installation in eventuell am Gebäude befindlichen Deckennischen.

Verfügbar: Variante FREE: CLICK CABLE ohne Seilführungen mit magnetischen Fußplatten.

Variante EASY: CLICK CABLE mit Seilführungen und Fußplatten, aber ohne Magneten.

Optional: Integrierte LED-Spots im Unterteil des Kastens für die Modelle Click Cable 11, 13, Click Cable Ghost 11 und 15.

NL Uitvalschermen in cassette met vierhoekige doorsnede en onderlijst dat aan de zijkanten geleid wordt door stalen kabels bevestigd aan voeten met magneetverankering. Beschikbaar in vijf afmetingen: 11, 13, Ghost 11 e Ghost 15 en Naked. De cassette is te openen en voorzien van een mobiel sluitsysteem (patent Smart Cover). Het model Naked heeft geen cassette en is de perfecte oplossing voor een installatie in een nis aan het plafond. Beschikbaar:

variant FREE: CLICK CABLE zonder kabelgeleiders en met magneetvoetjes.

variant EASY: CLICK CABLE met voetjes zonder magneet en met kabelgeleiders.

Optional: LED-spotjes geïntegreerd in de onderkant van de cassette voor de modellen Click Cable 11, 13, Click Cable Ghost 11 en 15.



smart cover patent

Deckenmontage / plafondbevestiging**Wandmontage / muurbevestiging**

DE Die Kassette von Click Cable 11 und 13 ist wendbar und ermöglicht die Installation der Markise an der Wand oder an der Decke.

Dank des Magnetverankerungssystems des Frontelements wird eine ausgezeichnete Spannung des Markisentuchs bei ausgefahrener Markise erhalten, auch bei Wind. Bei der eingefassten Montage ist die Tuchwelle durch das patentierte System Hook-Up befestigt.

NL De cassette van Click Cable 11 en 13 is omkeerbaar en maakt het mogelijk de zonwering aan de muur of aan het plafond te monteren.

Dankzij het systeem met magneetverankering van de onderlijst, verkrijgt men een optimale spanning van het doek wanneer de zonwering afgerold is, ook in aanwezigheid van wind. De doekrol is door het gepatenteerde systeem Hook-Up bevestigd.

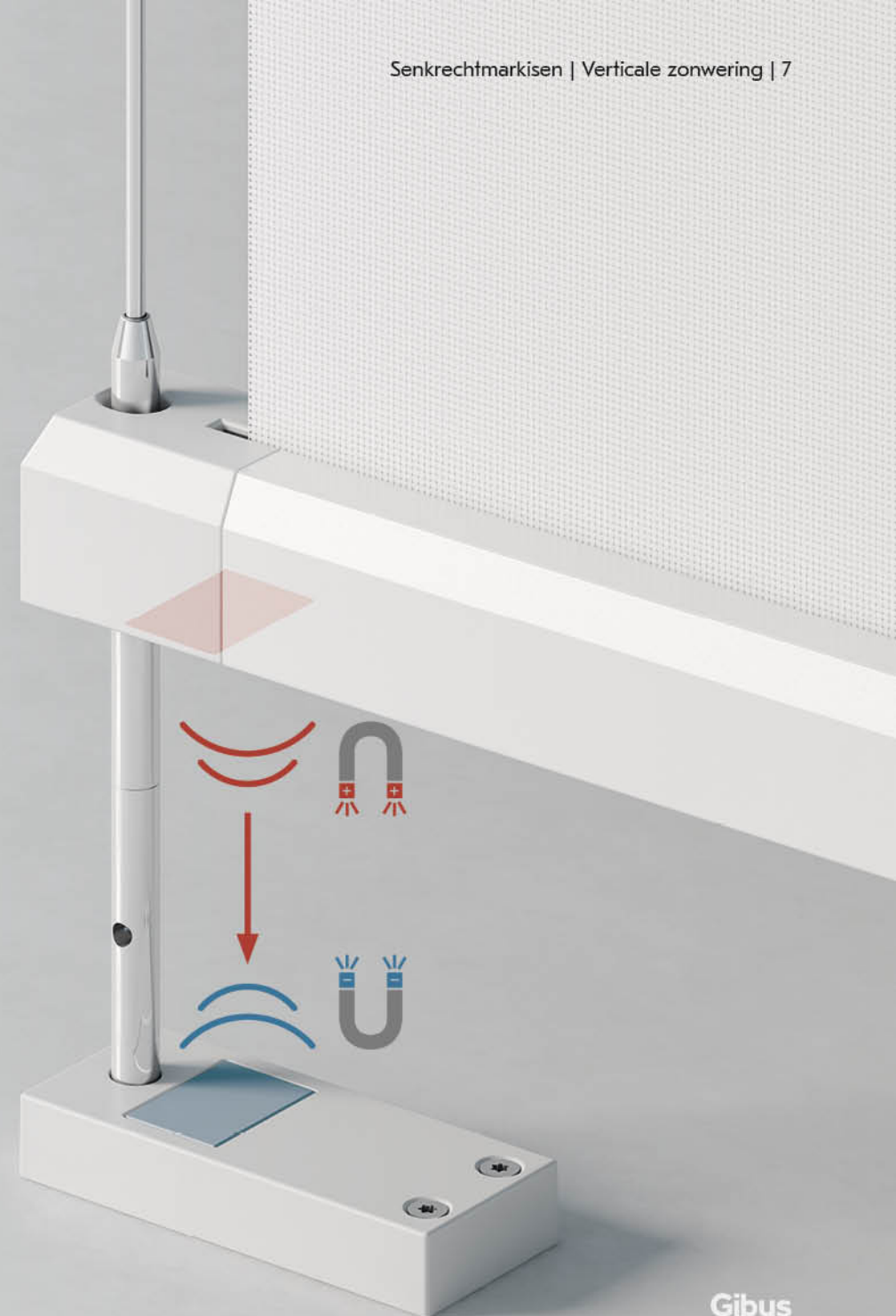

Gibus

tolo cl

DE Tolo CL ist eine motorisierte Senkrechtmarkise ohne Führungen. Das Tuch sowie die Mechanik für das Ausfahren und Einfahren der Markise befinden sich in der Kassette.

Das Tuch wird an der Rückseite aus der Kassette geführt und die mechanischen Teile sind nicht sichtbar.

Die Markise kann an der Wand oder an der Decke montiert werden. Das Abschlussprofil zieht das Markisentuch nach unten, das senkrecht bis zum Auflagepunkt auf dem Fußboden oder am Geländer nach unten geführt wird, wo sich die Magnetfüße mit Vertiefung befinden, in der das Abschlussprofil zum Liegen kommt.

Das Fehlen von Führungen erlaubt das problemlose und stabile ausfahren der Markise auch mit Schräge, das z.B. bei Balkonen mit Geländer erforderlich ist.

Aufgrund des Fehlens der seitlichen Führungen muss die Markise bei Wind geschlossen werden.

NL Tolo CL, verticale vrije gemotoriseerde zonwering.

De aluminium cassette bevat het doek met uitgang achteraan en alle mechanismen voor de beweging. Er is niets zichtbaar.

Kan aan de muur of aan het plafond bevestigd worden.

De onderlijst laat het doek zakken. Het doek gaat verticaal omlaag tot op de grond of balustrade waar de magneetvoetjes zitten in de vorm van een schaalje waar de onderlijst in past.

De afwezigheid van geleiders maakt het mogelijk de zonwering af te rollen in stabiele posities die afwijken van de verticale positie, zoals vaak nodig is op terrassen met balustrade.

Als er geen zijdelingse geleiders aanwezig zijn, wordt afgeraden de zonwering gesloten te laten bij wind.





Gibus

tolo cl

Typologie / Omschrijving: privates Haus / privé-installatie
Standort / Locatie: Spanien / Spanje
Produkte / Product: Tolo CL

tolo gc

Typologie / Omschrijving: privates Haus / privé-installatie

Standort / Locatie: Italien / Italië

Produkte / Product: Tolo GC

DE Tolo GC ist eine motorisierte Senkrechtmarkise mit seitlichen Stahlseilführungen. Beim ausfahren der Markise wird das Abschlussprofil auf den seitlichen Seilführungen nach unten geführt und an den Magnetfüßen eingehakt, die unten an der Markise oder in einer Zwischenposition montiert sind, und spannt das Tuch. Die Magnetfüße, an denen die Seilführung befestigt ist, können direkt auf dem Boden oder mit entsprechenden Halterungen an der Wand oder in der Mauernische montiert werden. Dadurch, dass das Tuch hinten aus der Kassette geführt wird, liegt es besser an der Scheibe an, und die optimierte und platzsparende Bauweise gewährleistet einen ausgezeichneten Schutz durch das Tuch.

NL Tolo GC, gemotoriseerde oplossing met kabelgeleiders van staal aan de zijkanten. Door de zonwering te openen, komt de onderlijst omlaag langs de zijdelingse kabelgeleiders, waarbij het gespannen doek meegetrokken wordt tot het vastgehaakt wordt aan de magneetvoetjes aan de basis van de zonwering of in een tussenpositie. De magneetvoetjes waaraan de kabelgeleiders bevestigd worden kunnen rechtstreeks aan de grond of op bevestigingsbeugels aan de muur of in een nis gemonteerd worden. Doordat het doek aan de achterzijde uit de cassette komt ligt deze korter bij het achterliggende glas en biedt daarmee een nog effectievere bescherming.

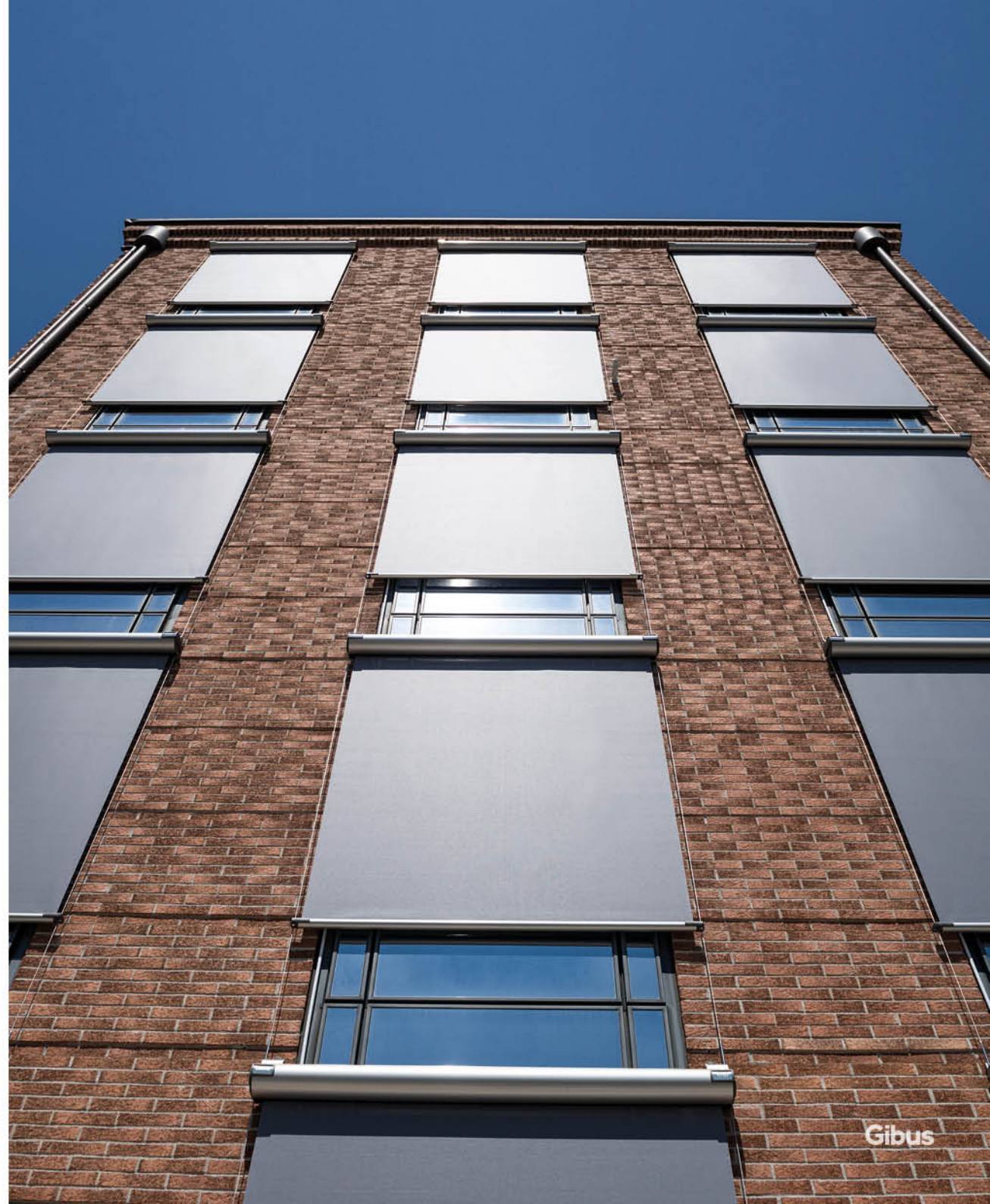



dim

Typologie / Omschrijving: privates Haus / privé-installatie
Standort / Locatie: Italien / Italië
Produkte / Product: Dim 6G

DE Eine Linie mit unempfindlichen Senkrechtmarkisen mit seitlichen Führungen aus Aluminium, die dem Tuch beim öffnen und schließen Halt geben und optimalen Schutz gewährleisten.
 Ideal für die Beschattung mit oder ohne Arme: Fenster Veranden, mittlere und große Fenster.
 Erhältlich in mehreren Versionen mit oder ohne Kassette, beide Versionen mit Motor.

NL Een lijn robuuste verticale zonwering met zijdelingse geleiders van aluminium, met het oog op een vlottere geleiding van het doek en meer bescherming.
 Ideaal voor bescherming met of zonder geleiders op ramen, veranda's, middelgrote en grote raampartijen.
 Verkrijgbaar in verschillende varianten, met of zonder cassette, allen motoriseerbaar.





sp

Typologie / Omschrijving: privates Haus / privé-installatie

Standort / Locatie: Italien / Italië

Produkte / Product: Sp0 GC

DE Die Modelle SP mit schlichtem Design lassen sich extrem einfach installieren und sind eine praktische Lösung, um Räumlichkeiten wie Terrassen, überdachte Terrasse und Fenster, die bereits teilweise geschützt sind, zu schützen und den Wohnkomfort zu verbessern.

Es handelt sich um eine Linie von Markisen mit Aufwicklung des Stoffes auf eine Rolle mit oder ohne Seilführung.

Das Fehlen von runden Abschlusselementen am vorderen Abschlussprofil macht diese Markise besonders gut geeignet für die Installation in Mauernischen.

Erhältlich mit Wand- oder Deckenbefestigung. Antrieb mit Handkurbel oder Motor.

NL De modellen SP met hun essentieel design zijn bijzonder vlot te installeren en zijn de basisoplossing om ruimten die op zichzelf al deels beschermd zijn, zoals terrassen, veranda's en ramen, te beschermen en leefbaarder te maken.

Dit is een lijn verticale zonwering met doekoproling op een buis met of zonder kabelgeleiding.

Het is een lijn van verticale zonwering waarbij het doek op een oprolbuis gewikkeld wordt. Op aanvraag is een optioneel afdakje beschikbaar. Mogelijkheid tot wandbevestiging.

De totale afwezigheid van knoppen op de voorzijde maken het bijzonder geschikt voor installaties in een nis. Bevestigingen voor de muur of het plafond beschikbaar. Bediening met slingerstang of motor.



teka

Typologie / Omschrijving: privates Haus / privé-installatie

Standort / Locatie: Italien / Italië

Produkte / Product: Teka GC

DE Die Modelle Teka zeichnen sich durch das moderne und elegante Design der Kassette aus, das sich harmonisch in jede Architektur einfügt. Die Markise sieht nicht nur ansprechend aus, sie schützt auch das Tuch und verlängert so seine Lebensdauer. Die Modelle der Linie Teka eignen sich für eine Montage in Sicht oder in der Mauernische. Unempfindlichkeit, Ästhetik und Vielseitigkeit verbinden sich auf brillante Weise in den verschiedenen Installationslösungen. Leichte Installation durch das System mit Kopfteilen aus Aluminium, die sich mit einer Steckverbindung schnell und einfach an den Wand- oder Deckenhalterungen befestigen lassen. Mit der Teka 0/00/1/5 kann die Neigung der Kassette angepasst werden. Die Modelle Teka 1 und 5 sind mit einem ausziehbaren Arm ausgestattet. Erhältlich mit manuellem Antrieb mit Handkurbel oder mit Motor.

NL De modellen Teka onderscheiden zich door het design van de moderne en elegante cassette die perfect in elke architectonische context past.

Het esthetisch uitzicht gaat hand in hand met het functionele aspect van de bescherming van het doek, dat zo langer meegaat.

De lijn Teka kan zichtbaar of in een nis gemonteerd worden.

Weerstand, uitstraling en veelzijdigheid gaan prachtig samen in verschillende installatie-oplossingen. De montage is kinderspel dankzij het systeem van uiteinden in aluminium met snelkoppeling op muur- of plafondbeugels en regeling van de helling van de cassette voor de modellen Teka 0/00/1/5. Modellen 1 en 5 voorzien van uitschuifbare arm. Beschikbaar zowel met manuele slingerstang als met motor.



Gibus

Gibus

KONFIGURATIONEN / CONFIGURATIES click cable

CLICK CABLE 11



CLICK CABLE 13

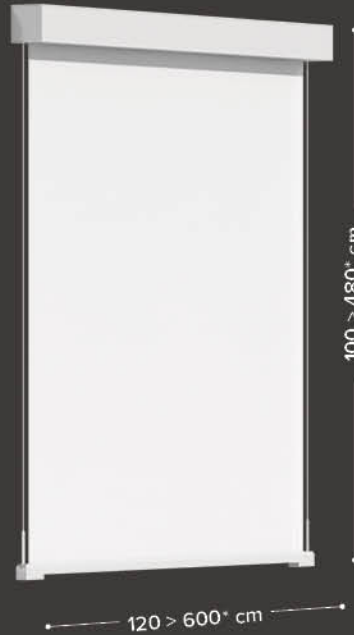

CLICK CABLE GHOST 11



CLICK CABLE GHOST 15

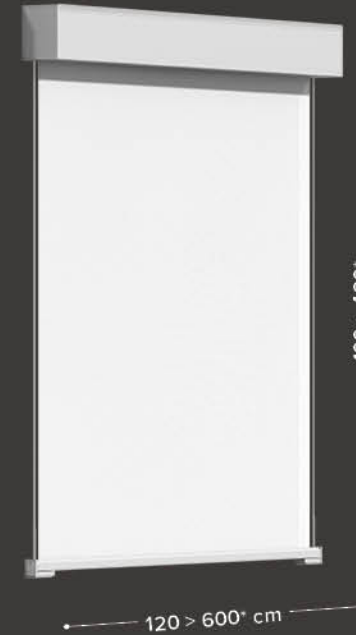

CLICK CABLE NAKED



VARIANTE FREE:

CLICK CABLE ohne Seilführungen mit magnetischen Fußplatten.

VARIANT FREE:

Click Cable zonder kabelgeleiders en met magneetvoetjes.



VARIANTE EASY:

CLICK CABLE mit Seilführungen und Fußplatten, aber ohne Magneten.

VARIANT EASY:

Click Cable met voetjes zonder magneet en met kabelgeleiders.

* mit Maßbegrenzungen je nach von der Stoffart / Dimensionele limieten in verhouding tot het type van stof

KONFIGURATIONEN / CONFIGURATIES

click cable

CLICK CABLE 11 / 13 - CLICK CABLE GHOST 11 / 15

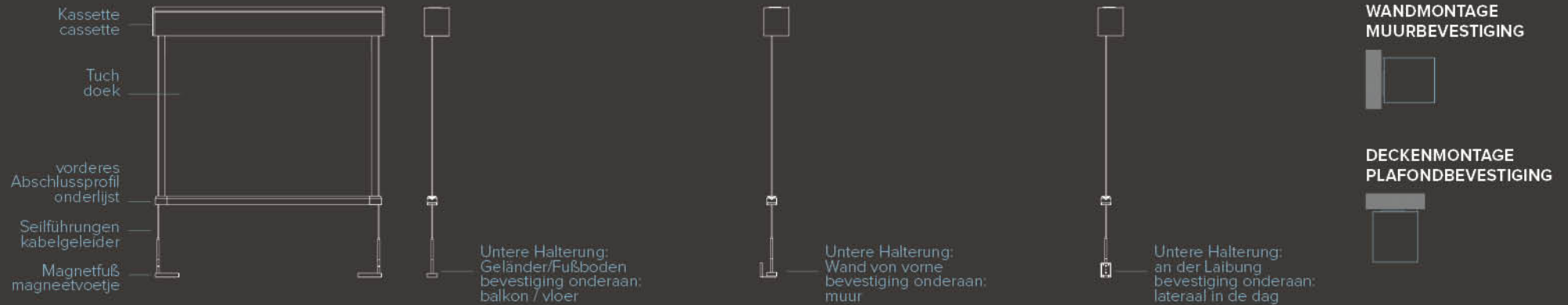

CLICK CABLE NAKED

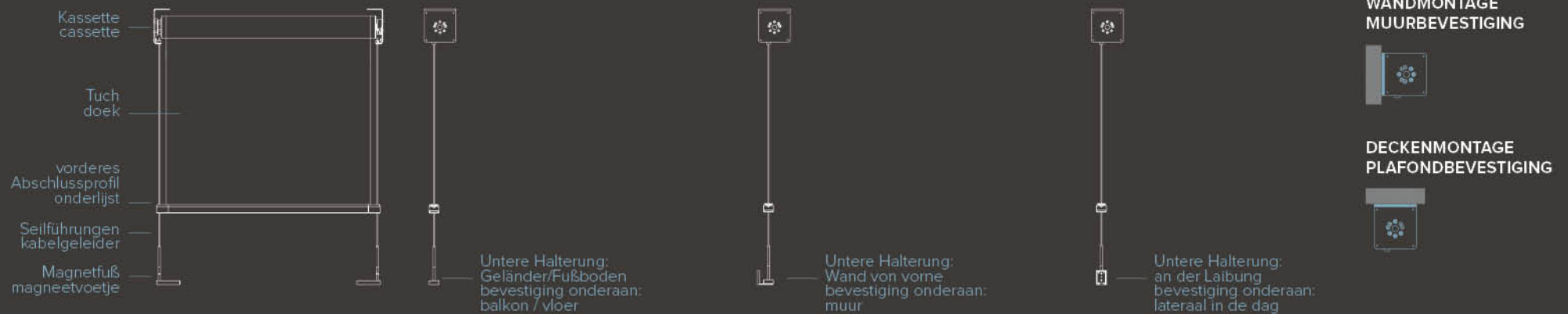

KONFIGURATIONEN / CONFIGURATIES

to

TOLO GC
Führungen Kabel
kabelgeleider

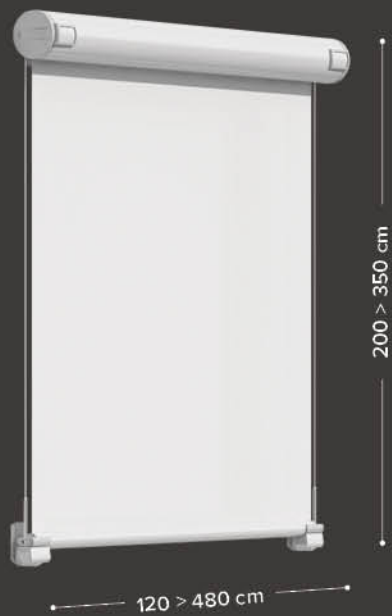

TOLO CL
Ausfall
vrije val



KONFIGURATIONEN / CONFIGURATIES

toLO

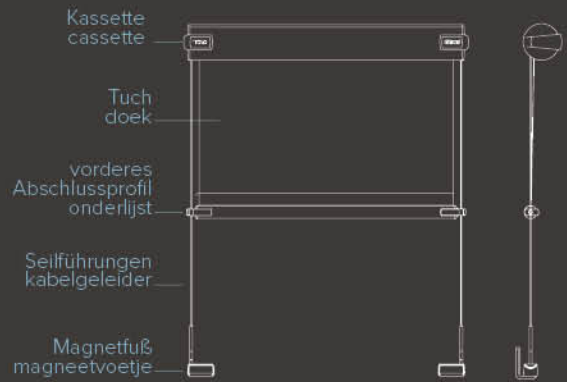

Aluminiumführungen mit
Zwischenanschlagen
aluminiumgeleiders met
tussenaanslagen

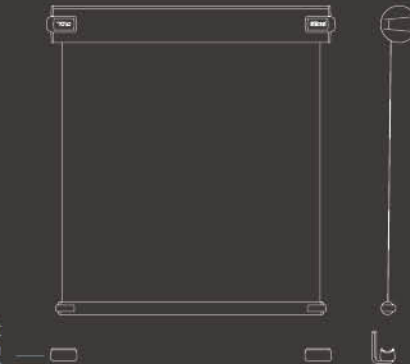

WANDMONTAGE
MUURBEVESTIGING.



DECKENMONTAGE
PLAFONDBEVESTIGING



KONFIGURATIONEN / CONFIGURATIES

dim

DIM 0G
ohne Kasette / zonder cassette



Mit seitlichen Aluminiumführungen.

Voorzien van zijdelingse geleiders van aluminium.

DIM 5
ohne Kasette / zonder cassette



Mit seitlichen Führungen und ausstellbarem Gestänge mit Windsicherung.

Voorzien van zijdelingse geleiders en omkering van het doek met trekstangstelsel.

DIM 6G
mit Kasette / met cassette



Mit seitlichen Aluminiumführungen. Kopfteile an der Kasette aus Aluminium befestigt.

Voorzien van zijdelingse geleiders van aluminium. Uiteinden bevestigd aan de cassette van aluminium.

DIM 6
mit Kasette / met cassette

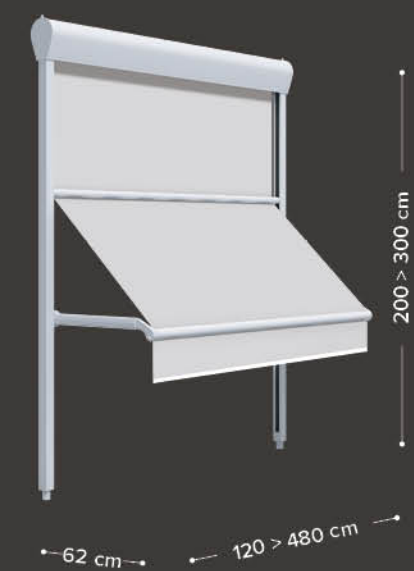

Mit seitlichen Führungen und ausstellbarem Gestänge mit Windsicherung. Kopfteile an der Kasette aus Aluminium befestigt.

Voorzien van zijdelingse geleiders en omkering van het doek met trekstangstelsel. Uiteinden bevestigd aan de cassette van aluminium.

KONFIGURATIONEN / CONFIGURATIES

sp

SP 0



Verankerung am Geländer oder am Fußboden.

Verankering aan balustrade of vloer.

SP 0 GC



Verankerung am Geländer oder am Fußboden, komplett mit seitlichen Führungen mit 4 mm Edelstahlseil.

Verankering aan balustrade of vloer, compleet met zijdelingse geleiders in inox kabel van 4 mm.

SP 00



Mit verstellbaren Armen, die am Geländer verankert sind.

Voorzien van regelbare armen verankerd aan de balustrade.

SP 1

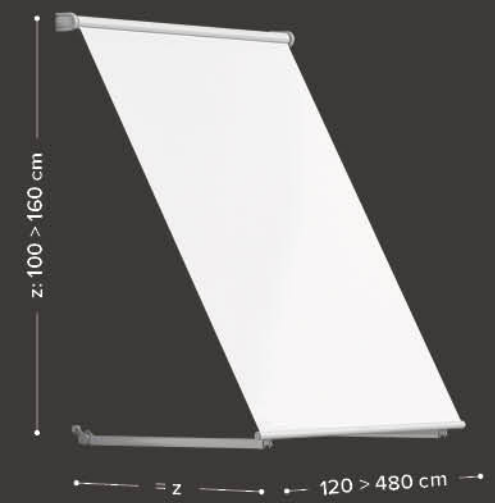

Mit Armen mit Wandbefestigung und Zugfeder.

Voorzien van vaste armen aan de muur met veer in tractie.

KONFIGURATIONEN / CONFIGURATIES

teka

TEKA GC



Seitlichen Führungen mit 4 mm Edelstahlseil mit unterer Zugstange und Halterung für Zugstange.

Zijdelingse geleiders in inox kabel van 4 mm met trekstang onderaan en beugel voor trekstang.

TEKA OG



Modell Senkrechtmarkise mit seitlichen Aluminiumführungen.

Model van uitvalscherf met laterale geleiders van aluminium.

TEKA O



Modell Senkrechtmarkise ohne Führungen, mit Haken und Ösen für die Verankerung am Geländer oder am Fußboden.

Model van uitvalscherf zonder geleiders, voorzien van haken en ogen voor de verankerung aan de balustrade of vloer.

KONFIGURATIONEN / CONFIGURATIES

teka

TEKA 00



Modell Senkrechtmarkise ohne Führungen, mit verstellbaren Armen für die Verankerung am Geländer.

Model van uitvalscherf zonder geleiders, voorzien van regelbare armen voor de verankerung aan de balustrade.

TEKA 5

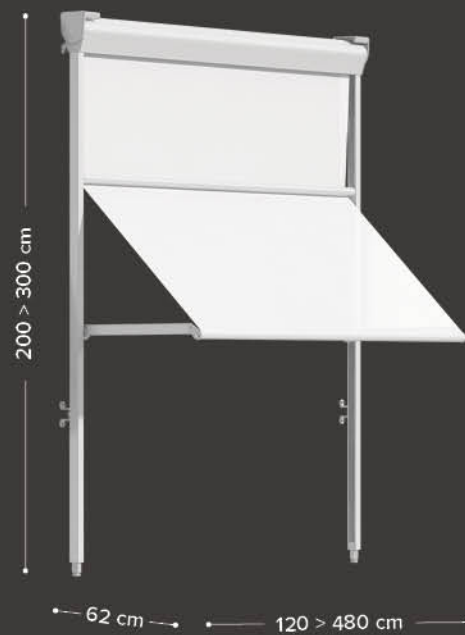

Modell Senkrechtmarkise mit seitlichen Aluminiumführungen und ausstellbarem Gestänge mit Windsicherung.

Model van uitvalscherf met laterale geleiders van aluminium en omkering van het doek met trekstangstelsel.

TEKA 1



Modell Senkrechtmarkise ohne Führungen, mit Armen mit Wandbefestigung und Zugfeder.

Model van uitvalscherf zonder geleiders voorzien van armen aan de muur met veer in tractie.

TECHNISCHE SPEZIFIKATIONEN / TECHNISCHE GEGEVENS

Gestellfarben / Kleuren structuur

DE Das Aluminium, aus dem die Gestelle gefertigt sind, wird vor der Pulverbeschichtung einer besonderen Behandlung unterzogen, dank der die Beschichtung dann besser an der Oberfläche haften bleibt. Dadurch ist das Gestell auch beständiger gegen Witterungseinflüsse und Salznebel. Die Pulverbeschichtung selbst schützt das Aluminium vor Korrosion und aggressiven äußeren Einflüssen und weist hervorragende mechanische Eigenschaften auf. Die Qualität und Haltbarkeit der Farbe wird durch das Qualicoat-Label zertifiziert.

NL Het gebruikte aluminium ondergaat een behandeling waarbij de coating beter hecht aan het eerder schoongemaakte oppervlak, zodat de aantasting door atmosferische elementen en zilte mist vertraagd wordt. De poedercoating van het aluminium versterkt de bescherming tegen corrosie en de bijtende stoffen en heeft hoge mechanische eigenschappen. De kwaliteit en duur van de coating zijn gecertificeerd door het merk Qualicoat.

Für Kombinationen und Verfügbarkeit, beziehen Sie sich immer auf die gültige Gibus Preisliste. N.B. Voor de combinaties en kosten, raadpleeg de tarieflijst van Gibus.

 RAL 9010 matt	 RAL 8019 matt	 RAL 9001 LL sablé
 RAL 9016 matt	 RAL 9005 matt	 RAL 9006 LL sablé
 RAL 1013 matt	 RAL 8017 matt	 RAL 9007 LL sablé
 RAL 7035 matt	 INOX GIBUS metallic	 ANTHRACITE GIBUS sablé
 RAL 7030 matt	 RAL 9010 satin	 DB 703 LL sablé
 RAL 7032 matt	 RAL 1013 satin	 RAL 7016 LL sablé
 RAL 9006 matt	 RAL 7035 satin	 RAL 7021 LL sablé
 RAL 9007 matt	 RAL 8017 satin	 RAL 1247 GIBUS sablé
 RAL 7039 matt	 RAL 9010 sablé	 CORTEN GIBUS sablé
 RAL 7016 matt	 RAL 9016 sablé	
 BRONZE GIBUS matt	 RAL 1013 sablé	





Stoffe / Stoffen

DE Erhältlich sind Acrylstoffe, Polyesterstoffe, Schatten spendende Stoffe und verdunkelnde Stoffe.









Die **Acrylstoffe** sind serienmäßig geschweißt. Auf anfrage können die Stoffe genäht werden. Die **Polyesterstoffe** sind in der leichten Version erhältlich. Die Stoffe sind abriebfest, UV-beständig und wetterfest. Die **verdunkelnden Stoffe verfügen** über eine Mikrolochung und sind formbeständig. Sie gewährleisten eine gute Sicht nach draußen und sind von außen undurchsichtig, zum Schutz der Privatsphäre. Die **verbergende Stoffe haben** eine Beschichtung aus PVC und sind wasserdicht. Die UV-Beschichtung garantiert für eine lange Lebensdauer und die Technologie mit verdunkelndem PVC schützt vor Sonneneinstrahlung und hält die Hitze ab.

NL Acryl- en polyesterweefsels zijn standaard genaaid; op verzoek kunnen ze worden gelast. **Polyester stoffen** zijn licht, slijtvast, UV-bestendig en weerbestendig.

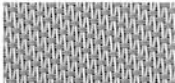
De **schaduwdoeken** zijn microgeperforeerd en niet vervormbaar, zorgen voor een goed zicht naar naar buiten en behouden hun privacy naar binnen. Ze zijn uitstekend bestand tegen weersinvloeden en UV-stralen. De **verduisteringsgordijnen hebben** een PVC-coating en zijn waterdicht. De UV-lak zorgt voor een lange levensduur tijd en de verduisterende PVC-technologie beschermt tegen zonwerend en houdt warmte tegen.

			
BESCHATTEND / LICHTDOORLATEND	ABDUNKELND / VERDUISTEREND	SCREEN	MOSKITOSCHUTZ / INSECTENGAAS

SCREEN-GEWEBE / STOFFEN SCREEN:

				
Soltis 86 - 14%*	Soltis 88 - 8%*	Serge 600 - 5%*	Fabricscreen - 5%*	Veozip - 5%*
				
Soltis 92 - 4%*	Soltis 96 - 4%*	Starscreen - 3,5%*	Soltis W88 - W96	

* Öffnungskoeffizient / openingscoëfficiënt

HINWEISE FÜR GIBUS-KUNDEN Zum 01.09.2013 ist die Europäische Verordnung 528/2012/EU über Biocidprodukte in Kraft getreten, die das Inverkehrbringen und die Verwendung von Biocidprodukten regelt, darunter Wirkstoffe mit antimykotischer Wirkung. Einige der Tücher, die von Gibus für die Konfektionierung der Produkte verwendet werden, werden mit diesen antimykotischen Produkten behandelt.

INFORMATIE VOOR DE KLANT GIBUS Vanaf 01.09.2013 is de Europese Richtlijn EU 528/2012 in voegen getreden betreffende de verkoop en het gebruik van biocide producten: stoffen met antischimmelwerking. Sommige van de stoffen gebruikt door Gibus voor de realisatie van de producten ondergaan deze behandeling.

Motoren und Automatisierungen

Motoren en automatisatie

DE Motoren und Automatisierungen werden von hervorragenden Partnern wie Somfy®, Nice, Cherubini garantiert. Die Motoren sind praktisch unsichtbar in der Tuchwelle integriert, ihre Leistung hängt von den Abmessungen der Markise ab. Bovendien garandeert de nieuwe **Nice Silent 24 Volt Solar** maximale stilte en energie-efficiëntie.

Die Automatisierungen machen Ihre Markise zu einem selbsttätigen System, das in absoluter Sicherheit für noch mehr Komfort sorgt. Der Sensor **Sunis Wirefree II IO** erfasst die Intensität des Sonnenlichts und die Bespannung wird selbsttätig ein- und ausgefahren - auf intelligente Weise, ohne von vorüberziehenden Wolken in die Ihre geführt zu werden. Und wenn der vom Sensor **Eolis Wirefree IO** erfasste Wind zu stark bläst, wird das Tuch automatisch eingefahren. Das Kontrollsystem überwacht die Windstärke durchgehend und fährt das Tuch dementsprechend ein. Auf diese Weise ist Ihre Markise geschützt, auch wenn Sie nicht zu Hause sind.

NL De motoren en automatisatie zijn gegarandeerd door uitstekende partners zoals Somfy®, Nice, Cherubini. De motoren zijn nagenoeg onzichtbaar opgenomen in de oprolbuis, met een vermogen dat in verhouding staat tot de afmetingen van de zonwering. Bovendien staan de nieuwe **Nice Silent 24 Volt Solar** motoren garant voor maximale stilte en energie-efficiëntie. De automatisatie maken de zonwering actief, voor meer comfort en veiligheid. De **sensor Sunis Wirefree II IO** detecteert de intensiteit van de zonnestralen en het doek gaat vanzelf en op intelligente wijze open of dicht, zonder rekening te houden met voorbijgaande wolken. En wanneer de wind gemeten door de **sensor Eolis Wirefree IO** sterker wordt, rolt de zonwering zichzelf op. Het controlesysteem monitort de windkracht op elk moment en regelt het doek navenant, om het te beschermen ook wanneer men afwezig is.

somfy.



**Situ 1
Pure IO**



**Smoove 1 A/M IO
mit Rahmen nach Wahl
mit lijst naar keuze**



**Sensor / sensor
Sunis Wirefree II IO**

+



**Sensor / sensor
Eolis Wirefree IO**

GIBUS

unsere Qualität / Onze kwaliteit



DE Vom Markisenstoff bis zu den baulichen Details, von der Produktion bis zum Kunden: Gibus garantiert für hervorragende Qualität von Stoffen, Mechanismen und Verarbeitung und für einen ausgezeichneten Kundendienst und eine kompetente Beratung in den Verkaufsstellen.

NL Van het frame tot de constructiedetails, van de productie tot de klant: de totale kwaliteit Gibus staat voor uitmuntendheid van de stoffen, mechanismen en bewerkingen, tot de assistentie en competentie waarom men kan rekenen in de verkooppunten.



DE Solide und robuste Pergola mit zertifizierter Sicherheit, die den in der Europäischen Gemeinschaft geltenden Vorschriften entsprechen. CE/UKCA-Kennzeichnung, die nach Vorgabe der europäischen Norm EN 13561 Pflicht ist. Gibus testet alle Markisen, um für die

Windbeständigkeit der Markisen nach Vorgabe der europäischen Norm EN 13561 garantieren zu können. Klasse 3.

NL De gecertificeerde veiligheid van een stevige en robuuste zonwering, dat voorop looptten opzichte van de Europese richtlijnen. CE/UKCA-markering, verplicht op de zonwering in overeenstemming met de Europese richtlijn EN13561. Gibus test alle zonwering om de weerstand tegen de wind te testen, in overeenstemming met de Europese richtlijn EN 13561. Windclassificering: klasse 3.



DE Gibus verwendet fälschungssichere und holographische Technologie mit einem alphanumerischen Code. Das ist die unzweideutige Unterschrift der Qualität und der Authentizität von Gibus. Dieses System schützt die Kunden und garantiert hohe Transparenz: Originalität,

Herkunftsland und Qualität der Stoffe werden erklärt.

NL Gibus is voorzien van een hologram tegen vervalsing met een unieke alfanumerieke code. Dit is het eenduidig bewijs van de authenticiteit en de kwaliteit van Gibus. Een systeem dat de eindklant beschermt en borg staat voor maximale transparantie: de originaliteit, oorsprong en kwaliteit van de materialen worden aangegeven.



DE Modernste Fertigungstechnologie und handwerkliche Sorgfalt bei der Fertigstellung für Mechanismen, die lange Zeit funktionieren.

- Gestell aus Aluminium-Leichtmetalllegierung.
- Details aus Edelstahl

• Die Verchromung vom Aluminium schützt auch kleine und schwer zugängliche Teile vor Witterungseinflüssen.

NL Geavanceerde bouwtechnologieën en ambachtelijke zorg voor de afwerkingen, voor mechanismen die lang meegaan.

- Structuur in lichte aluminiumlegering
- Details in INOX
- Chromom om ook de meest verafgelegen en verborgen onderdelen te beschermen tegen de aantasting door externe elementen.



DE Für Fragen und weitere Informationen steht Ihnen jederzeit gerne unser Fachmann von Gibus zur Verfügung, der sich den Installationsort anschaut, Sie berät und Ihnen einen genauen Kostenvoranschlag erstellt.

NL Voor alle specifieke informatie staat de Specialist van Gibus tot uw beschikking: voor een inspectiebezoek, voor meer gericht advies of een gedetailleerde prijsopgave.

Vind het dichtstbijzijnde verkooppunt op www.gibus.com.



DE Eine Auswahl an 600 Mustern, die mit den anderen Teilen vom Gestell kombiniert werden können. Viele Möglichkeiten für eine Maßanfertigung, ganz so wie beim italienischen Schneider.

- Stoffe mit TEFLON-Behandlung, UV-beständig, regenfest, beständig gegen Smog und Schimmelbildung
- Nähte mit TENARA® Garn mit 10 Jahren Garantie gegen Verschleiß.
- Zwei Serien mit Spezialstoffen auf PVC für den absoluten Sonnen- und Regenschutz.

- Neue Polyesterstoffe für bessere Leistung.
- Screen und Soltis Stoffe um Sie zu schützen aber ohne das Licht zu verzichten.

NL Een collectie van 600 dessins, coördineerbaar met de andere onderdelen van de structuur. Tal van mogelijkheden voor een zonwering op maat, net zoals in het atelier van een Italiaans kleermaker.

- Stoffen met TEFLON-behandeling om te weerstand aan zon, regen, smog, schimmels
- Stiksels in TENARA®-draad met garantie 10 jaar tegen slijtage
- Verduisterende PVC voor de totale bescherming zon-regen
- Nieuwe stoffen in polyester voor betere prestaties
- Screen en Soltis om u te beschutten tegen de zon zonder af te zien van het licht.



DE Wir sind von der Qualität unserer Produkte voll und ganz überzeugt und geben deshalb 5 Jahre Garantie auf unsere Markisen. Die Garantiebedingungen sind detailliert in der „Bedienungs- und Wartungsanleitung“ enthalten, die den Produkten beiliegt.

NL Wij als eersten zijn tevreden met en zeker van de kwaliteit van onze producten. Daarom geven we dan ook een garantie van 5 jaar. De garantievoorwaarden zijn gedetailleerd weergegeven in de handleiding voor "gebruik en onderhoud" die elk product vergezelt.



DE Wir zertifizieren uns und unsere Produkte, weil wir ein Höchstmaß an Wohlbefinden für alle gewährleisten wollen. Die ISO 9001-Zertifizierung bescheinigt, dass das Qualitätsmanagementsystem des Unternehmens anerkanntermaßen einen hohen

Standard erfüllt. Die Zertifizierung nach ISO 45001 gewährleistet, dass das Managementsystem der entsprechenden Norm entspricht und informiert die Mitarbeiter und die Öffentlichkeit darüber, dass das Unternehmen die Gesundheit und Sicherheit seiner Mitarbeiter schützt, indem es organisatorische, instrumentelle und wirtschaftliche Mittel bereitstellt.

NL We certificeren onszelf en onze producten omdat we het hoogste niveau van welzijn voor iedereen willen garanderen. De ISO 9001-certificering bevestigt dat het kwaliteitsmanagementsysteem van het bedrijf is erkend als zijnde in overeenstemming met de standaard van uitmuntendheid. De ISO 45001-certificering garandeert dat het managementsysteem voldoet aan de referentiestandaard en communiceert aan werknemers en de gemeenschap dat het bedrijf de gezondheid en veiligheid van zijn werknemers beschermt door organisatorische, instrumentele en economische middelen beschikbaar te stellen.

Senkrechtmarkisen | Verticale zonwering

CLICK CABLE

SP

TOLO

TEKA

DIM



DE Fotos, Zeichnungen, Farben und Texte dienen nur zu Illustrationszwecken. Deshalb sind sie nicht vertraglich bindend. Für das Unterschreiben des Vertrages, bitte, nehmen Sie Bezug auf die geltende Gibus Preisliste. Gedrückt von Kappadue - April 2024

NL Foto's, tekeningen, kleuren en teksten dienen als voorbeeld en hebben geen enkele contractuele waarde. Voor het ondertekenen van het contract, raadpleeg de tarieflijst van Gibus. Gedrukt door Kappadue - April 2024

Gibus Via L. Einaudi, 35 - 35030 Saccolongo (Pd - Italy) - www.gibus.com

Photos: Filippo Molena **3D images:** Fragment Architecture/Bluemotion - **Graphic design:** Santacroce DDC