

pergolen 90° | pergola's 90°



Gibus
THE SUN FACTORY

WIR GEBEN DER UMWELT DEN PLATZ, DEN SIE VERDIENT

DE Wir schützen uns vor der Sonne, um besser zu leben, aber wir brauchen sie, um Licht in unsere kleine Welt zu bringen.

So suchen wir nach einem Raum im Freien, der zwar sonnig, aber auch mit dem Haus verbunden ist.

Ein Garten oder eine Terrasse, jeder hat seinen besonderen Platz.

Wir stellen ihn uns hell vor, wenn wir Licht wollen und er soll vor Hitze schützen, wenn die Sonne stark ist.

Wir möchten die Natur erhalten, indem wir weniger Energie verbrauchen.

Und indem wir uns mit Produkten mit niedriger Umweltbelastung umgeben.

Warum?

Weil die Umwelt unser Zuhause ist.

Und alles, was der Umwelt gut tut, tut auch uns gut.

ALLE AANDACHT DIE HET MILIEU VERDIENT

NL We beschermen ons tegen de zon om beter te leven, maar we hebben zon nodig om ons wereldje te verlichten.

Daarom zoeken we een plekje in de natuur, dichtbij de zon maar verbonden aan huis. Een tuin, een terras, iedereen heeft wel een speciaal plekje.

Helder wanneer we licht willen, beschermd tegen de warmte wanneer de zon hard toeslaat.

We willen de natuur een handje toesteken door minder energie te verbruiken.

Ons omgeven door milieuvriendelijke producten.

Waarom?

Omdat het milieu onze leefomgeving is,

en wat goed is voor het milieu, is ook voor ons goed.

GIBUS IS SUSTAINABILITY



Wir arbeiten ausschließlich mit 100% nachhaltiger Energie

wij werken uitsluitend met 100% duurzame energie



Wir benutzen recyceltes Aluminium, das in Zukunft erneut benutzt werden kann

we gebruiken gerecycleerd aluminium dat in de toekomst herbruikt kan worden



Wir setzen uns dafür ein, bis 2030 ein plastikfreies Unternehmen zu sein

we zetten ons in om tegen 2030 een "plastic free" onderneming te worden



Wir benutzen ausschließlich FSC-zertifiziertes Papier, wie für diesen Katalog

we gebruiken enkel FSC-gecertificeerd papier, zoals voor deze catalogus

pergolen 90° | pergola's 90°

PERGOLEN 90° / PERGOLA'S 90°	> 4	KONFIGURATIONEN / CONFIGURATIES	> 14
AZIMUT	> 8	ZUBEHÖR / ACCESSOIRES	> 24
ZENIT	> 10	WINDWIDERSTAND / WINDWEERSTAND	> 30
MED OPEN FLY	> 12	TECHNISCHE SPEZIFIKATIONEN / TECHNISCHE GEGEVENS	> 32
MEDISOLAFLY	> 13	PRODUKTDATENBLATT / PRODUCTAFFICHES	> 34

DIE VORTEILE DER PRODUKTE VON GIBUS / DE VOORDELEN VAN HET MERK GIBUS



GENIESSEN SIE EINEN RAUM MEHR, IM FREIEN /
EEN EXTRA OPEN LEEFRUIMTE



SCHUTZ IN JEDER JAHRESZEIT /
BESCHERMING ALL SEASON



DESIGN - TECHNOLOGIE /
DESIGN & TECHNOLOGIE

pergolen 90° | pergola's 90°

Azimut

DE Pergola mit senkrecht zu den Stützen verlaufenden waagrechten Streben, die zur Ableitung des Regenwassers keiner Neigung bedürfen.

Dank des Patents Inner Guide sind im Gestell die seitlichen Zip-Screens integriert. Diese können mit Sonnen- oder Lichtschutzbespannung, durchsichtiger Cristal-Bespannung oder Fliegengitter bespannt werden.

Zenit

Aluminiumgestell mit senkrecht zu den Stützen verlaufenden waagrechten Streben, die zur Ableitung des Regenwassers keiner Neigung bedürfen. Im Rahmen integriert ist eine Kippseite die verhindert, dass das von der Bespannung in die rundum verlaufende Regenrinne fließende Regenwasser in die Pergola tropft.

Fly

Pergola mit senkrechtem Übergang zwischen Stützen und Führungsschiene sowie Überdachungssystem mit Pantographen aus rostfreiem Stahl.

Die PVC-Bespannung schützt vor den Sonnenstrahlen und schirmt die Hitze ab. Der Pantograph aus glanzpoliertem Edelstahl hält das Tuch mithilfe der seitlichen Spannfedern perfekt gespannt und gewährleistet damit eine ausgezeichnete Windfestigkeit sowie die beidseitige Ableitung des Regenwassers. Eingefahren kann die Bespannung durch ein Schutzdach geschützt werden.

Azimut

NL Pergola onderscheidt zich door de horizontale balken die loodrecht staan op de staanders en geen helling vergen voor de afvoer van het regenwater.

De structuur bevat de systemen voor de verticale zonwering in stof screen, gekenmerkt door het patent Inner Guide. Toepasbaar met: zonwerende stoffen, verduisterende stoffen, Transparant Christal of insectwerende stoffen.

Zenit

Structuur van aluminium gekenmerkt door de horizontale balken die loodrecht staan op de staanders en geen helling vergen voor de afvoer van het regenwater. De lijst integreert een kantelende rand die moet voorkomen dat het water dat van het doek in de omtrekgoot druipt in de pergola kan spatten.

Fly

Pergola gekenmerkt door de loodrechte verbinding tussen staander en dragende geleider en het afdekkingssysteem met stalen pantografen.

Het doek van PVC beschermt tegen de zonnestralen en houdt de hitte buiten. De pantograaf van glanzend roestvrij staal spant het doek dankzij het tractiesysteem met laterale veren, voor een optimale weerstand tegen de wind en de afvoer van het water aan de 2 zijden. Eens opgevouwen, kan het doek beschermd worden door een afdakje.

Regenwasserabflusssystem / Afvoer van het regenwater

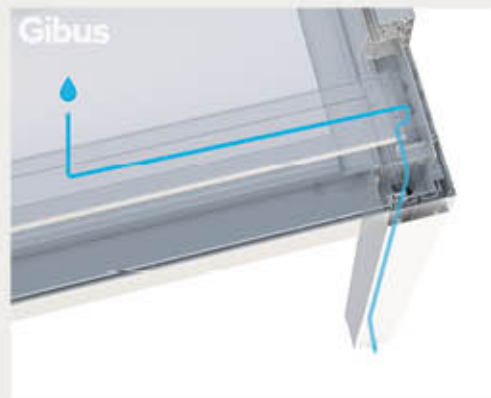

Azimut und Zenit

DE Die Überdachung führt das Regenwasser dank der gekrümmten Querstreben, die die Bespannung tragen, zum Rahmen hin ab. Die Regenrinne ist im oberen Teil des Gestells eingebaut und der Wasserablauf in die Pfosten integriert.

NL De afdekking voert het regenwater af naar de omtrekstructuur dankzij de kenmerkende gebogen structuur van de profielen die het doek ondersteunen. De regengoot is ingebouwd in de omtreklijst en de afvoerpijp is geïntegreerd in de staanders.

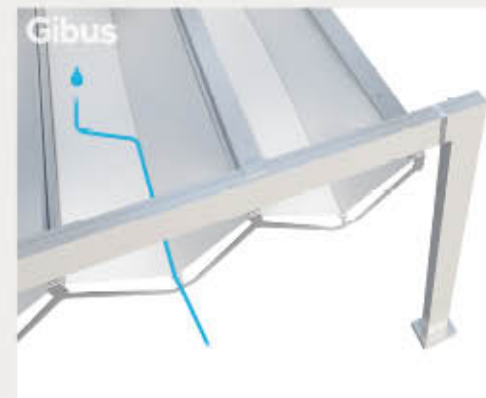

Fly

DE Die seitlichen Pantographen des Tuchs werden gespannt und krümmen dadurch die Bespannung leicht, sodass das Regenwasser an den Seiten abfließen kann.

NL De laterale pantografen die het doek kenmerken worden in tractie gehouden en krommen het doekpak een beetje, om de laterale afvoer van het regenwater mogelijk te maken.

Sonnenschutz

DE Die Pergolen von Gibus garantieren ein komfortables Raumklima und ein angenehmes Licht, senken den Stromverbrauch und verbessern die Qualität der Außenbereiche. Mit einer Überdachung aus verdunkelndem PVC schirmen sie schädliche UV-Strahlung vollständig ab.



Zonnewering

NL De pergola's Gibus zorgen voor een groot thermisch en visueel comfort van de beschermde oppervlakken, met aandacht voor de energiebesparing van de gebouwen waartegen ze staan. Met de verduisterende afdekking in PVC, schermen ze de schadelijke UV-stralen volledig af.

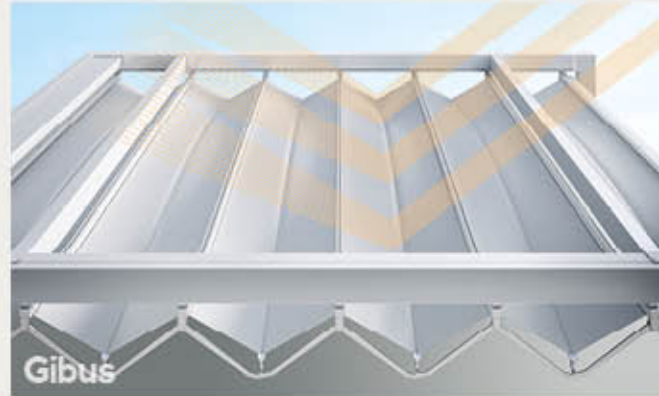

Regenschutz

DE Die Überdachungen bestehen aus PVC-Tuch, das wasser- und ölabweisend ist, nicht von Schimmel und Pilzen befallen wird, unempfindlich gegen Hitze, Frost und Temperaturschwankungen und wetterfest ist.



Bescherming tegen de regen

NL De afdekkingen zijn gerealiseerd in PVC-stof om water en olie af te stoten, en is bestand tegen vorst, ongunstige weersomstandigheden en temperatuurschommelingen.

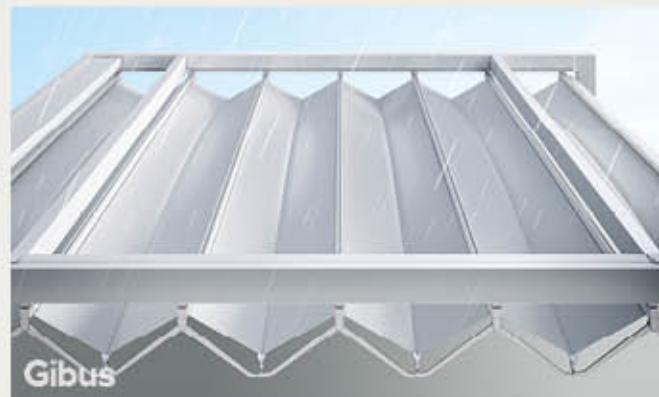

Überdachung aus PVC, mit geometrischem Design und nahezu unendlichen Gestaltungsmöglichkeiten.

Dak in PVC, geometrisch ontwerp, oneindige mogelijkheden voor personalisatie.

azimut

DE Pergola mit Tuchpaket aus UV-beständigem und wasserfestem Lichtschutz-PVC. Im Gestell sind die seitlichen Zip-Screens integriert, die bei jedem Wetter Schutz gewährleisten und für ausreichend Privatsphäre sorgen. Sobald die Dunkelheit einbricht, erhellen LED-Leuchten das Ambiente.

NL Pergola met opvouwbare afdekking in verduisterende PVC-stof, bestand tegen UV-stralen en waterdicht. De structuur integreert de verticale zonwering in diverse stoffen om bescherming te bieden tegen elke klimaatconditie en om de privacy te vrijwaren. 's Avonds verlichten LED's de omgeving.

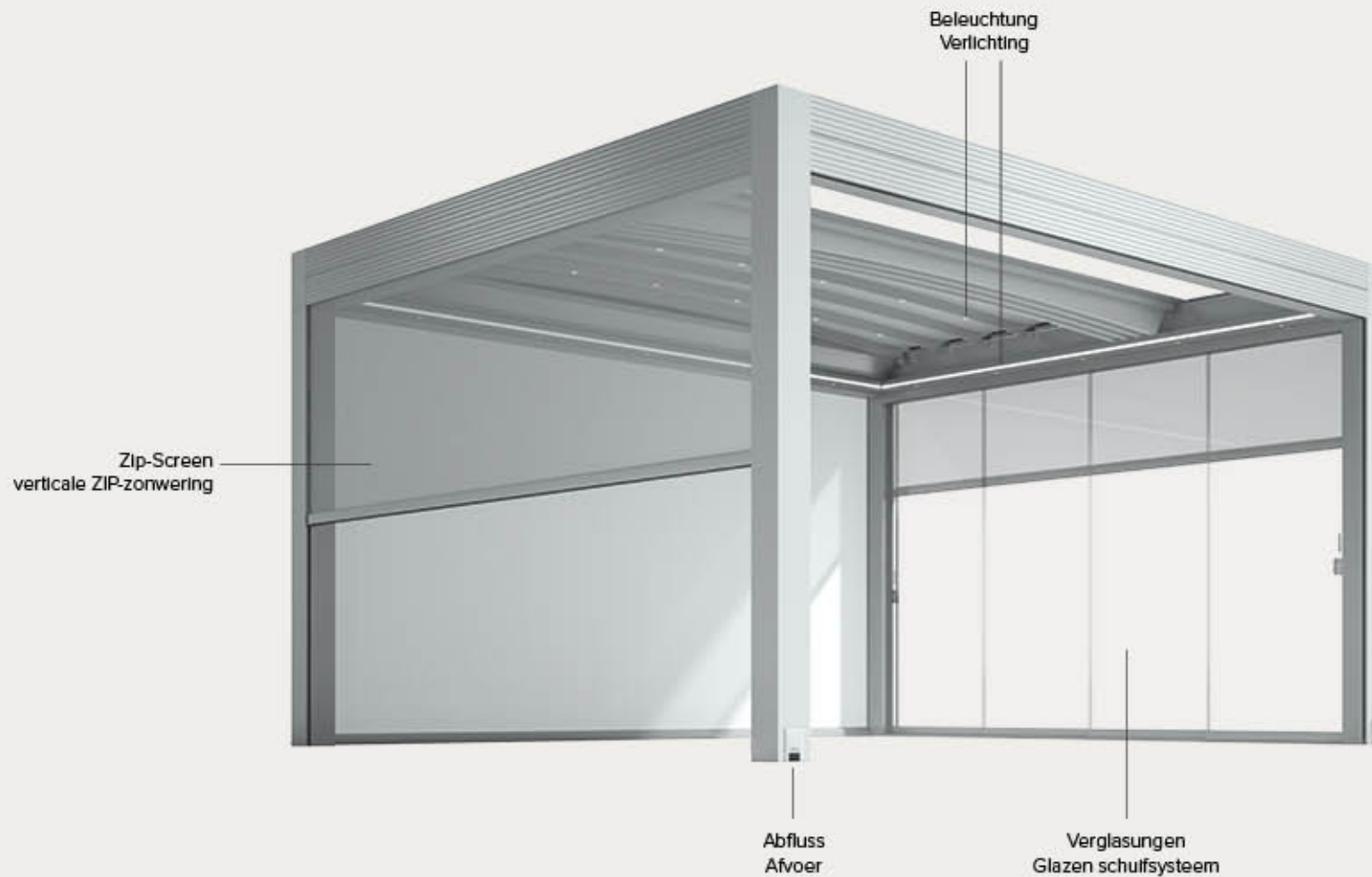

zenit

DE Pergola mit Tuchpaket aus UV-beständigem und wasserfestem Lichtschutz-PVC. Die Pergola kann mit den Zip-Screens und Verglasungen ausgestattet werden. Zudem kann unter verschiedenen LED-Beleuchtungsoptionen gewählt werden.

NL Pergola met opvouwbare afdekking in verduisterende PVC-stof, bestand tegen UV-stralen en waterdicht. Het is mogelijk de pergola uit te rusten met zonwering en glas systemen, en te kiezen uit de verschillende opties voor LED-verlichting.

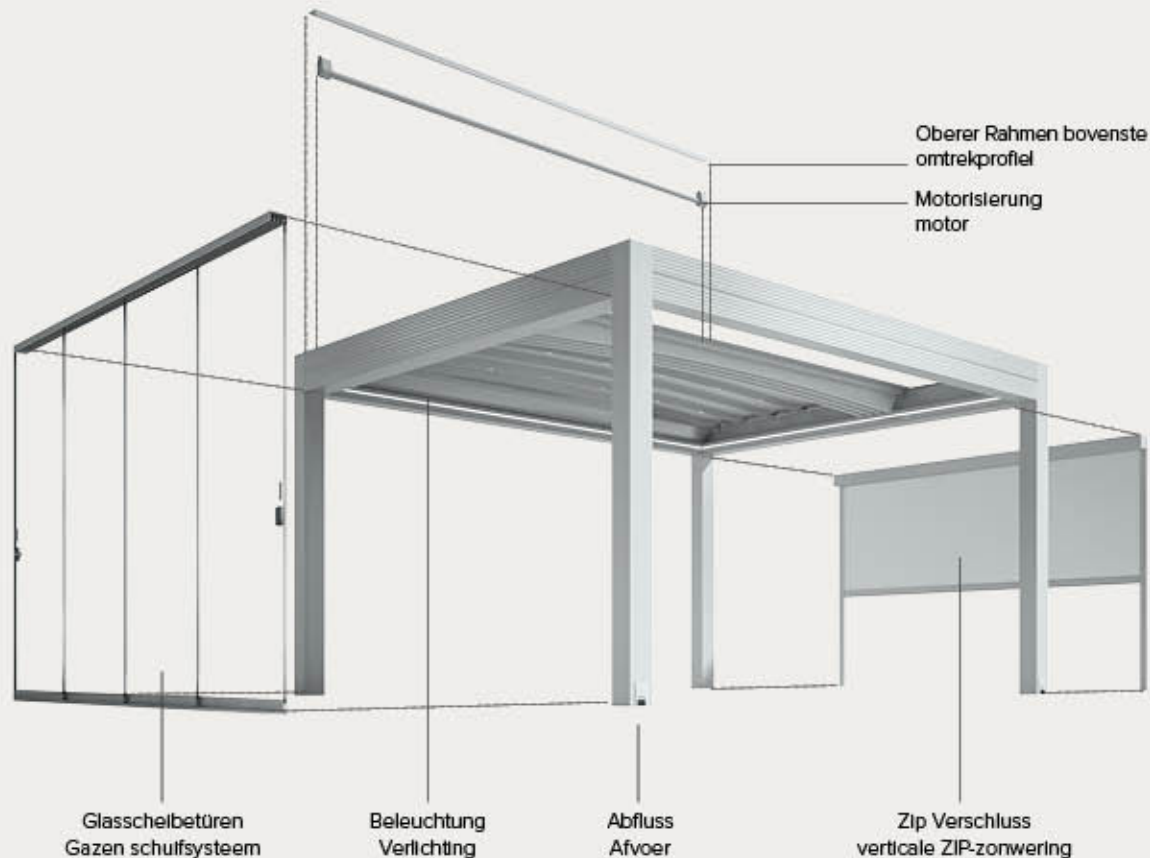

fly

DE Gestell aus pulverbeschichtetem Aluminium. Überdachung mit der Bespannung Fly aus PVC mit patentiertem Pantographen-System. Das Schutzdach schützt das eingefahrene Tuch. Die LED-Beleuchtung kann jederzeit installiert werden.

NL Structuur in gecoat aluminium. Integreert als afdekking het doek Fly in PVC met gepatenteerd mechanisme gebaseerd op pantografen. Het dak beschermt het opgevouwen doek. LED-verlichting installeerbaar op elk moment.



azimut

DE Pergola mit ein- und ausfahrbarem Markisentuch aus wasserdichtem, UV-beständigem, Schatten spendendem PVC. Die Anlage aus Aluminium kennzeichnet sich durch horizontale Balken, senkrecht zu den Stützen. Keine Neigung wird zur Entwässerung benötigt. Die Anlage kann auch integrierte Zip- Senkrechtmarkisen mit Screen-Stoff dank dem Patent Inner Guide. Der Stoff kann Blockout oder Schatten spendend oder Cristal sein. Fliegengitter ist auch verfügbar. Die Anlage lässt das Regenwasser in die Umfangsstruktur durch das System mit gewölbten Querträgern ab. Die Regenrinne ist in der Umfangsstruktur integriert, während der Wasserablauf in den Stützen. Der Umfangsrahmen hat das patentierte System Anti-Splash, d.h. eine Kippseite, die verhindert, dass das vom Tuch in die Regenrinne fallende Regenwasser in die Pergola spritzt. Die Profile sind aus extrudiertem Aluminium und die Aluminiumdruckgussteile sind pulverbeschichtet. Die Schrauben sind aus Edelstahl.

NL Pergola met opvouwbare afdekking in verduisterende PVC-stof, bestand tegen UV-stralen en waterdicht. De structuur in aluminium onderscheidt zich door de horizontale balken die loodrecht staan op de staanders en geen helling vergen voor de afvoer van het regenwater. De structuur bevat de verticale ZIP-zonwering in screen stof, gekenmerkt door het patent Inner Guide. Toepasbaar met zonwerende stoffen, verduisterende stoffen, Transparant Christal of insectenwerende stof. De pergola voert het regenwater af naar de omtrekstructuur dankzij de kenmerkende gebogen structuur van de profielen die het doek ondersteunen. De regengoot is ingebouwd in de omtreklijst en de afvoerpijp is geïntegreerd in de staanders. De lijst integreert een kantelende rand die moet voorkomen dat het water dat van het doek in de omtrekgoot druipt in de pergola kan spatten. Profielen in geëxtrudeerd en gegoten aluminium zijn met poeder gecoat en de schroeven zijn van inox, de accessoires van nylon.





azimut

Typologie / Omschrijving: Restaurant / restaurant

Standort / Lokatie: Italië / Italië

Producte / Producten: Freestehend + LED-Spot-Beleuchtung +
Verglasungen Glisse + Integrierten ZIP-screens / Azimut vrijstaand +
LED-verlichting + glassysteem Glisse + ZIP-zonwering



zenit

Typologie / Omschrijving: privates Haus / privé-Installatie

Standort / Locatie: Schweiz / Zwitserland

Produkte / Producten: angelehnte Version + LED-Spot-
Beleuchtung / Zenit aanleunend + LED-verlichting

zenit

DE Pergola mit ein- und ausfahrbarem Markisentuch aus wasserdichtem, UV-beständigem Schatten spendendem PVC. Die Anlage aus Aluminium kennzeichnet sich durch horizontale Balken, senkrecht zu den Stützen. Keine Neigung wird zur Entwässerung benötigt.

Die Anlage lässt das Regenwasser in die Umfangsstruktur durch das System mit gewölbten Querträgern ab. Die Regenrinne ist in der Umfangsstruktur integriert, während der Wasserablauf in den Stützen.

Der Umfangsrahmen hat das patentierte System Anti-Splash, d.h. eine Kippseite, die verhindert, dass das vom Tuch in die Regenrinne fallende Regenwasser in die Pergola spritzt.

Die Profile sind aus extrudiertem Aluminium und die Aluminiumdruckgussteile sind pulverbeschichtet. Die Schrauben sind aus Edelstahl.

Ein Beleuchtungssystem mit Led Spots in den Querträgern oder im Umfang der Anlage und Led Strip RGB ist auch erhältlich.

NL Pergola met opvouwbare afdekking in verduisterende PVC-stof bestand tegen UV-stralen en waterdicht. De structuur in aluminium onderscheidt zich door de horizontale balken die loodrecht op de staanders staan en vergt geen helling voor de afvoer van het regenwater. De afdekking voert het regenwater af naar de omtrekstructuur dankzij het kenmerkende gebogen systeem van de profielen die het doek ondersteunen. De regengoot is ingebouwd in de omtrekl ijst en de afvoerpijp is geïntegreerd in de staanders. De lijst integreert een kantelende rand die moet voorkomen dat het water dat van het doek in de omtrekgoot druipt in de pergola kan spatten. Profielen in geëxtrudeerd en gegoten aluminium zijn met poeder gecoat en de schroeven zijn van inox, de accessoires van nylon.





med open fly

Typologie / Omschrijving: öffentliche Installation / openbare installatie

Standort / Locatie: Italien / Turijn, Italië

Produkte / Producten: Med Open Fly Freistehend /
Med Open Fly vrijstaand

DE Die Pergola Med Open Fly zeichnet sich durch eine Struktur aus pulverbeschichtetem Aluminium und Edelstahl und die charakteristischen scharfkantigen Verbindungen aus, die das Design des Produkts prägen. Erhältlich in der freistehenden Version mit vier oder sechs Stützen oder in der angelehnten Version mit Wand- oder Deckenmontage. Die Ausführung mit zwei Modulen erreicht eine Breite von maximal 700 cm.

NL Med Open Fly onderscheidt zich door een draagstructuur in gecoat aluminium en inox verbonden in een scherpe hoek, om het gehele ontwerp van het product in de kijker te zetten. Beschikbaar in de uitvoeringen vrijstaand, met vier of zes staanders of staand met bevestiging aan de muur of het plafond. De uitvoering met dubbele module maakt het mogelijk de maximale breedte van 700 cm te realiseren.



medisolafly

Typologie / Omschrijving: privates Haus / privé-installatie

Standort / Locatie: Italien / Italië

Produkte / Producten: Medisolafly angelehnter Version /
Medisolafly lange zijde aanleunend

DE Medisolafly ist eine modulare Pergola mit charakteristischer rechtwinkliger Verbindung von Führungen und Stützen. Erhältlich in der freistehenden Version, in der Version mit seitlichem Anbau und seitlichem Einfahren vom Tuch mit einseitiger Neigung, sowie in der Version mit vorderem Anbau, bei der das Tuch von den Scherenarmen an beiden Seiten vorne zusammengeschoben wird.

NL Medisolafly is een modulaire pergola die zich onderscheidt door de loodrechte verbinding van geleiders en staanders. Beschikbaar in de uitvoeringen eiland, lateraal aanleunend, met opgevouwen monohangend lateraal doek, en frontaal aanleunend, met frontaal opgevouwen doek dankzij de pantografen aanwezig in beide zijden.



KONFIGURATIONEN / CONFIGURATIES azimut

FREISTEHEND / VRIJSTAAND

Basismodul 4 Stützen
basismodule 4 staanders

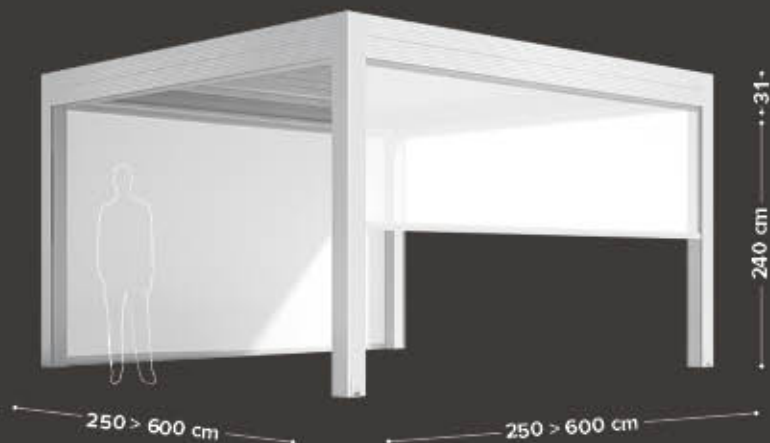

FREISTEHEND / VRIJSTAAND

Basismodul 6 Stützen
basismodule 6 staanders

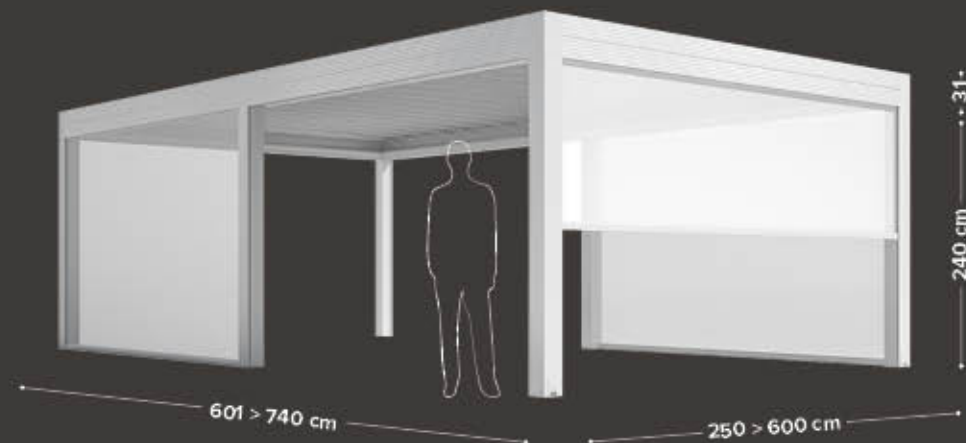

FREISTEHEND / VRIJSTAAND

gekoppelte Anlagen 2 Stützen
gekoppelde module 2 staanders

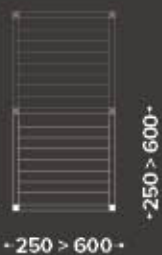

FREISTEHEND / VRIJSTAAND

gekoppelte Anlage 2 Stützen
gekoppelde module 2 staanders

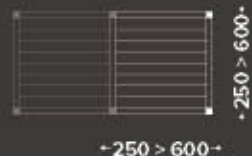

FREISTEHEND / VRIJSTAAND

gekoppelte Anlage 4 Stützen
gekoppelde module 4 staanders



FREISTEHEND / VRIJSTAAND

gekoppelte Anlage 3 Stützen
gekoppelde module 3 staanders

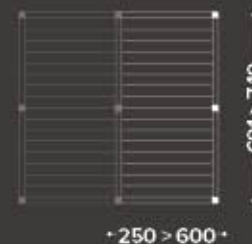

KONFIGURATIONEN / CONFIGURATIES

azimut

IN DER ANGELEHNTEN VORDEREN VERSION / LANGE ZIJDE AANLEUNEND

Basismodul 2 Stützen
basismodule 2 staanders

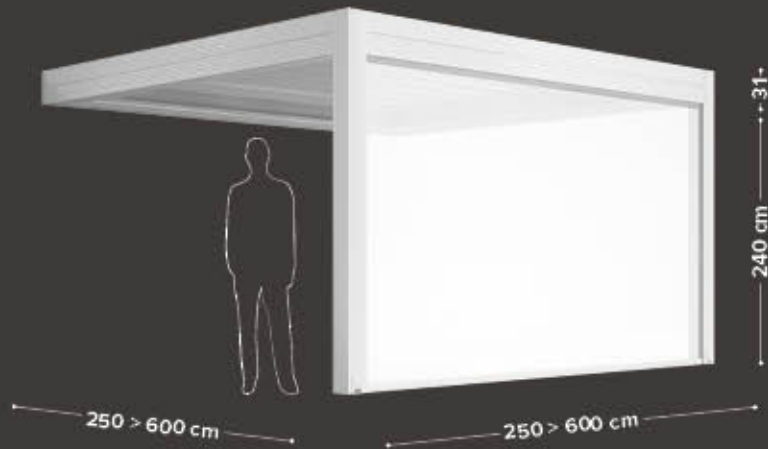

IN DER ANGELEHNTEN VORDEREN VERSION / LANGE ZIJDE AANLEUNEND

Basismodul 4 Stützen
basismodule 4 staanders

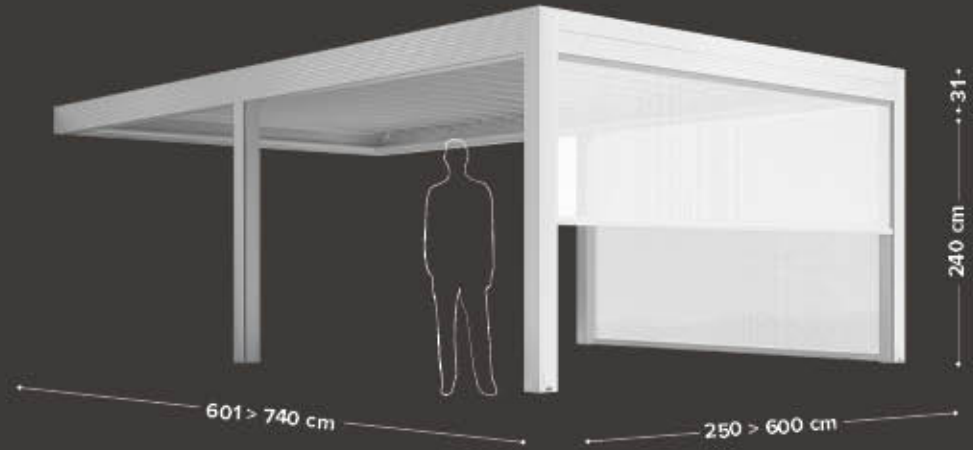

IN DER ANGELEHNTEN VORDEREN VERSION / LANGE ZIJDE AANLEUNEND

gekoppelte Anlage 2 Stützen
gekoppelde module 2 staanders

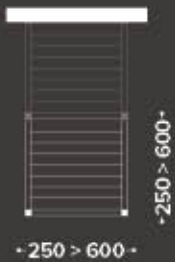

IN DER ANGELEHNTEN VORDEREN VERSION / LANGE ZIJDE AANLEUNEND

gekoppelte Anlage 1 Stütze
gekoppelde module 1 staander

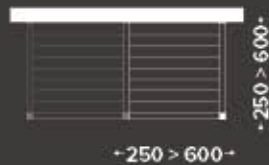

IN DER ANGELEHNTEN VORDEREN VERSION / FRONTAAL AANLEUNEND

gekoppelte Anlage 4 Stützen
Gekoppelde module 4 staanders

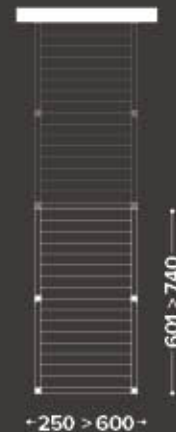

IN DER ANGELEHNTEN VORDEREN VERSION / FRONTAAL AANLEUNEND

gekoppelte Anlage 2 Stützen
Gekoppelde module 2 staanders



KONFIGURATIONEN / CONFIGURATIES azimut

IN DER ANGELEHNTEN SEITLICHEN VERSION / DWARSIJDE AANLEUNEND

Basismodul 2 Stützen
basismodule 2 staanders

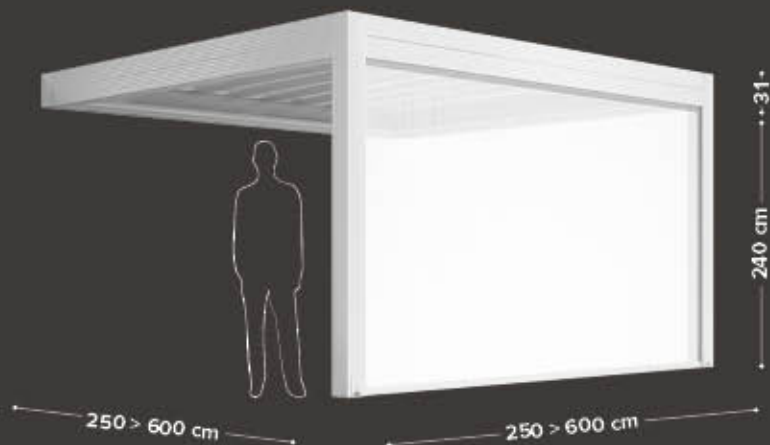

IN DER ANGELEHNTEN SEITLICHEN VERSION / DWARSIJDE AANLEUNEND

Basismodul 3 Stützen
basismodule 3 staanders



IN DER ANGELEHNTEN SEITLICHEN VERSION / DWARSIJDE AANLEUNEND

gekoppelte Anlage 2 Beine
Gekoppelte module 2 staanders



IN DER ANGELEHNTEN SEITLICHEN VERSION / DWARSIJDE AANLEUNEND

gekoppelte Anlage 1 Stütze
gekoppelte module 1 staander

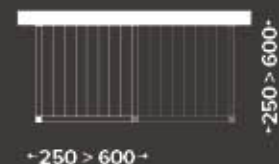

IN DER ANGELEHNTEN SEITLICHEN VERSION / DWARSIJDE AANLEUNEND

gekoppelte Anlage 3 Stützen
Gekoppelte module 3 staanders

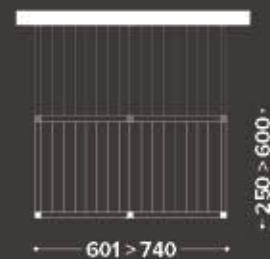

IN DER ANGELEHNTEN SEITLICHEN VERSION / DWARSIJDE AANLEUNEND

gekoppelte Anlage 2 Stützen
Gekoppelte module 2 staanders

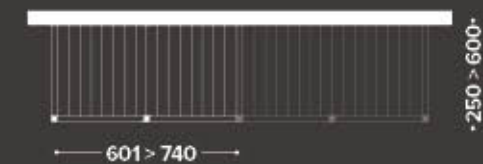

KONFIGURATIONEN / CONFIGURATIES

zenit

FREISTEHEND / VRIJSTAAND

Basismodul 4 Stützen
basismodule 4 staanders

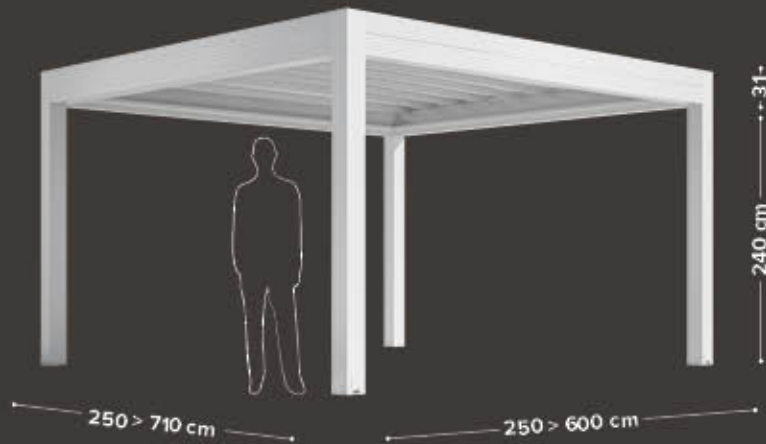

FREISTEHEND / VRIJSTAAND

Basismodul 6 Stützen
basismodule 6 staanders

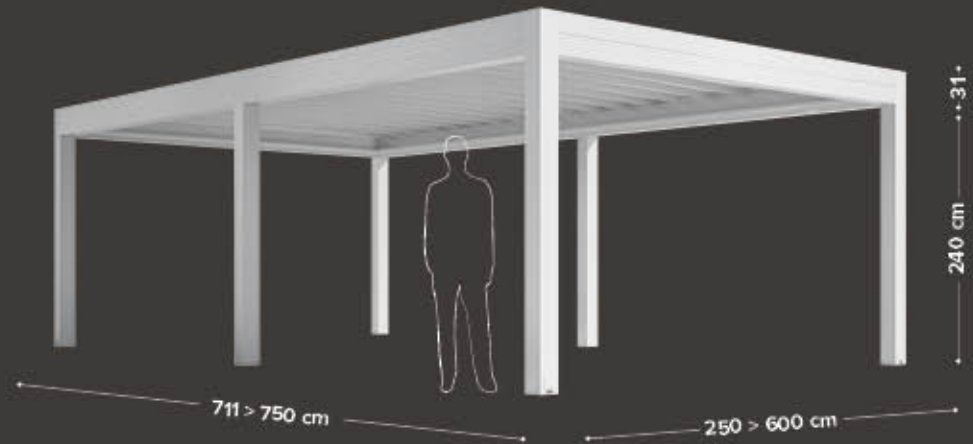

FREISTEHEND / VRIJSTAAND

gekoppelte Anlage 2 Stützen
Gekoppelde module 2 staanders



FREISTEHEND / VRIJSTAAND

gekoppelte Anlage 2 Stützen
Gekoppelde module 2 staanders

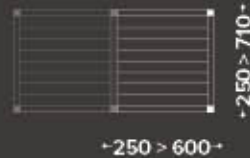

FREISTEHEND / VRIJSTAAND

gekoppelte Anlage 4 Stützen
Gekoppelde module 4 staanders



FREISTEHEND / VRIJSTAAND

gekoppelte Anlage 3 Stützen
Gekoppelde module 3 staanders

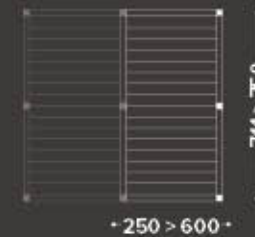

KONFIGURATIONEN / CONFIGURATIES

zenit

IN DER ANGELEHNTEN VORDEREN VERSION / LANGE ZIJDE AANLEUNEND

Basismodul 2 Stützen
basismodule 2 staanders

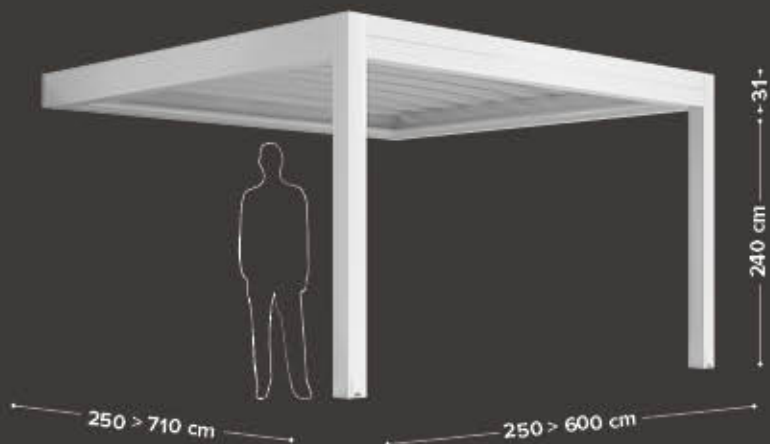

IN DER ANGELEHNTEN VORDEREN VERSION / LANGE ZIJDE AANLEUNEND

Basismodul 4 Stützen
basismodule 4 staanders



IN DER ANGELEHNTEN VORDEREN VERSION / LANGE ZIJDE AANLEUNEND

gekoppelte Anlage 2 Stützen
Gekoppelte module 2 staanders

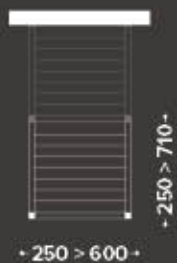

IN DER ANGELEHNTEN VORDEREN VERSION / LANGE ZIJDE AANLEUNEND

gekoppelte Anlage 1 Stütze
Gekoppelte module 1 staander



IN DER ANGELEHNTEN VORDEREN VERSION / LANGE ZIJDE AANLEUNEND

gekoppelte Anlage 4 Stützen
Gekoppelte module 4 staanders

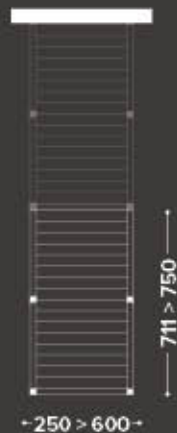

IN DER ANGELEHNTEN VORDEREN VERSION / LANGE ZIJDE AANLEUNEND

gekoppelte Anlage 2 Stützen
Gekoppelte module 2 staanders



KONFIGURATIONEN / CONFIGURATIES

zenit

IN DER ANGELEHNTEN SEITLICHEN VERSION / DWARSIJDE AANLEUNEND

Basismodul 2 Stützen
basismodule 2 staanders

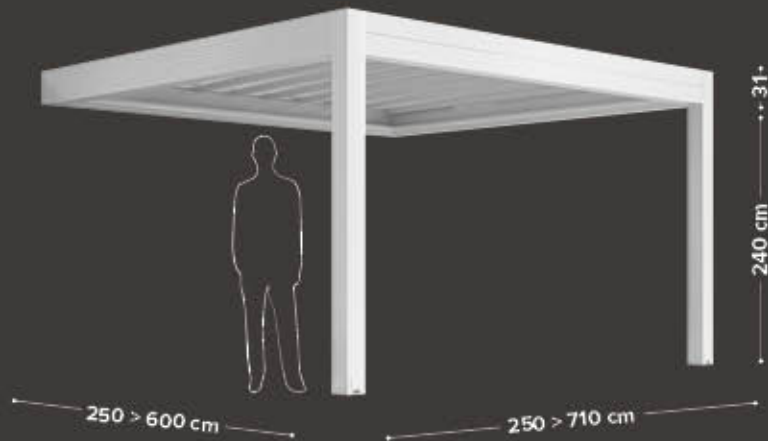

IN DER ANGELEHNTEN SEITLICHEN VERSION / DWARSIJDE AANLEUNEND

Basismodul 3 Stützen
basismodule 3 staanders

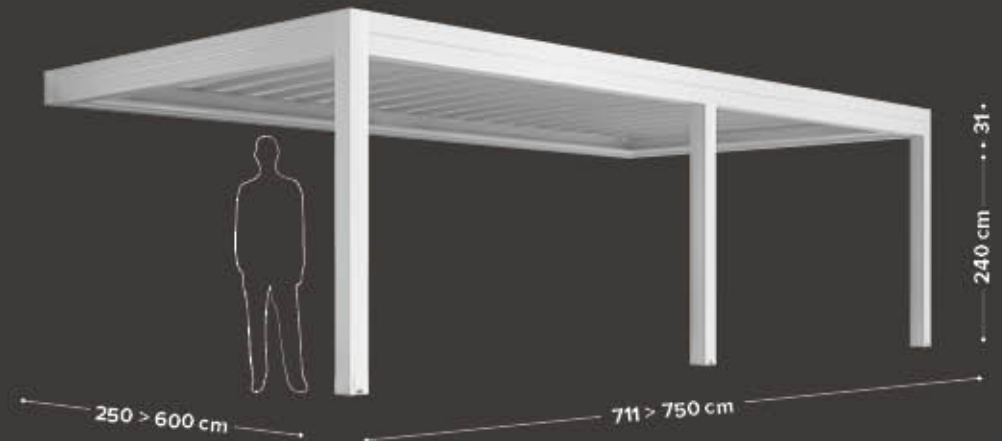

IN DER ANGELEHNTEN SEITLICHEN VERSION / DWARSIJDE AANLEUNEND

gekoppelte Anlagen 2 Stützen
Gekoppelde module 2 staanders



IN DER ANGELEHNTEN SEITLICHEN VERSION / DWARSIJDE AANLEUNEND

gekoppelte Anlagen 1 Stütze
Gekoppelde module 1 staander



IN DER ANGELEHNTEN SEITLICHEN VERSION / DWARSIJDE AANLEUNEND

gekoppelte Anlage 3 Stützen
Gekoppelde module 3 staanders

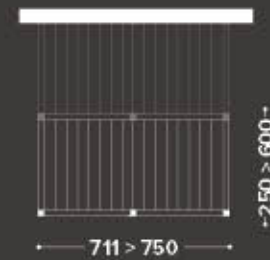

IN DER ANGELEHNTEN SEITLICHEN VERSION / DWARSIJDE AANLEUNEND

gekoppelte Anlage 2 Stützen
Gekoppelde module 2 staanders

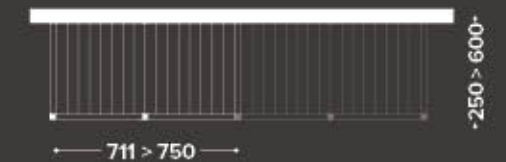

KONFIGURATIONEN / CONFIGURATIES med open fly

FREISTEHEND / VRIJSTAAND

Basismodul 4 Stützen
basismodule 4 staanders

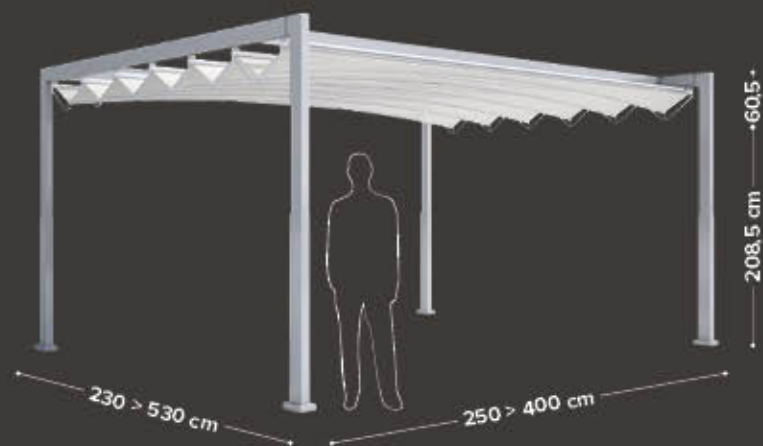

ANGELEHNTE VERSION / AANLEUNEND

Basismodul 2 Stützen
basismodule 2 staanders

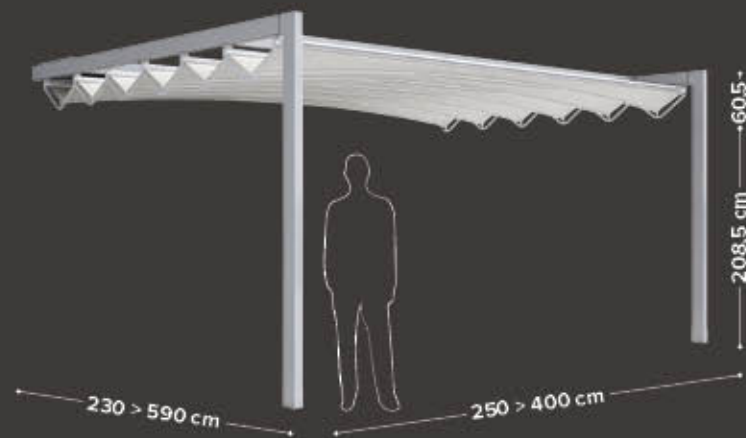

KONFIGURATIONEN / CONFIGURATIES med open fly

FREISTEHEND / VRIJSTAAND

gekoppelte Anlage 6 Stützen
dubbele module 6 staanders

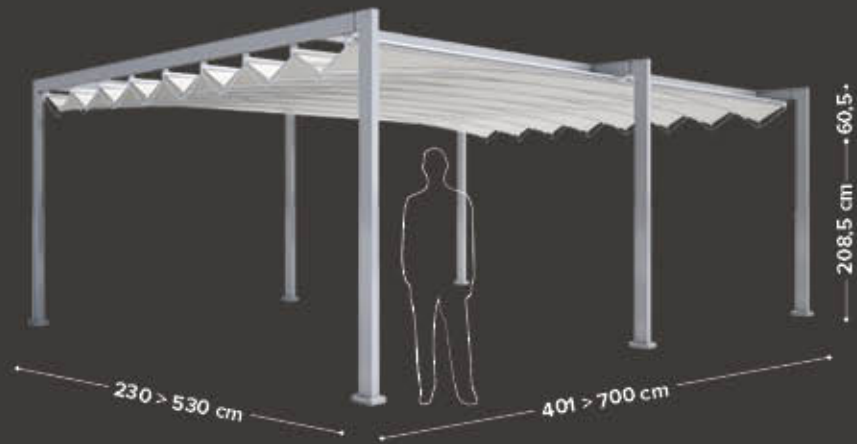

ANGELEHNTE VERSION / AANLEUNEND

gekoppelte Anlage 3 Stützen
dubbele module 3 staanders

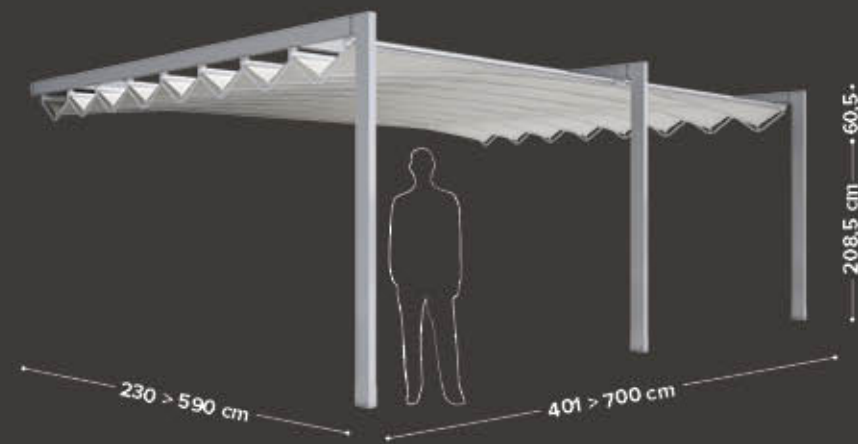

KONFIGURATIONEN / CONFIGURATIES medisolafly

FREISTEHEND / VRIJSTAAND

Basismodul 4 Stützen
basismodule 4 staanders



FREISTEHEND / VRIJSTAAND

gekoppelte Anlage 6 Stützen
dubbele module 6 staanders

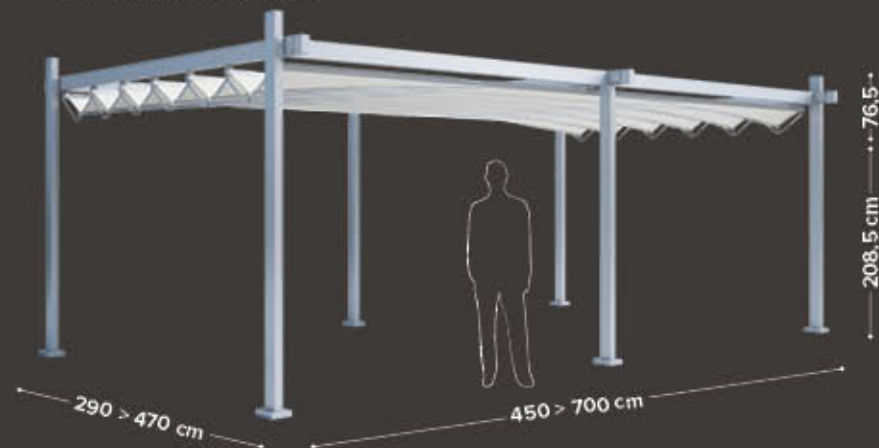

FREISTEHEND / VRIJSTAAND

Basismodul 6 Stützen
basismodule 6 staanders

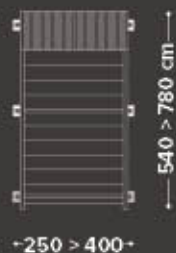

FREISTEHEND / VRIJSTAAND

gekoppelte Anlagen 8 Stützen
dubbele module 8 staanders

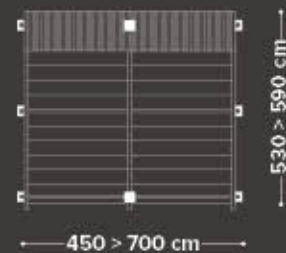

FREISTEHEND / VRIJSTAAND

gekoppelte Anlagen 10 Stützen
dubbele module 10 staanders

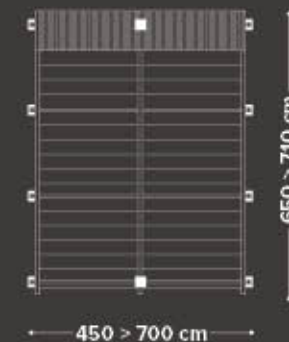

KONFIGURATIONEN / CONFIGURATIES

medisolafly

IN DER ANGELEHNTEN SEITLICHEN VERSION / DWARSIJDE AANLEUNEND

Basismodul 2 Stützen
monomodule 2 staanders



IN DER ANGELEHNTEN VORDEREN VERSION / LANGE ZIJDE AANLEUNEND

Basismodul 2 Stützen
monomodule 2 staanders

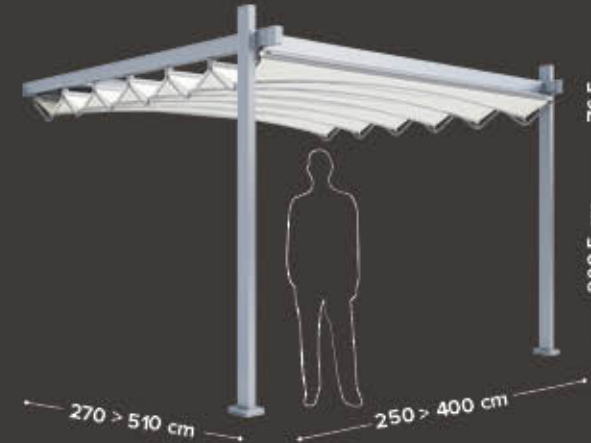

IN DER ANGELEHNTEN SEITLICHEN VERSION / DWARSIJDE AANLEUNEND

gekoppelte Anlage 3 Stützen
dubbele module 3 staanders

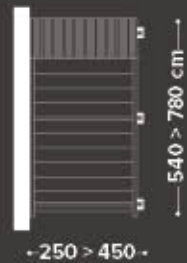

FRONT LEANING / LANGE ZIJDE AANLEUNEND

Basismodul 4 Stützen
basismodule 4 staanders

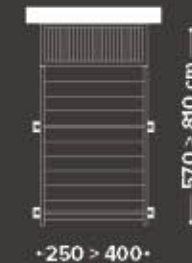

FRONT LEANING / LANGE ZIJDE AANLEUNEND

gekoppelte Anlage 3 Stützen
dubbele module 3 staanders

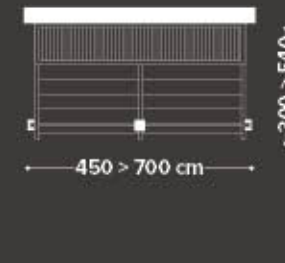

FRONT LEANING / LANGE ZIJDE AANLEUNEND

gekoppelte Anlagen 5 Stützen
dubbele module 5 staanders

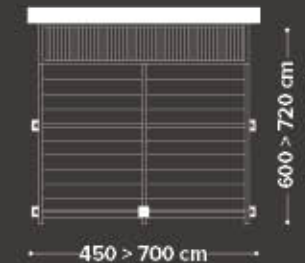

ZUBEHÖR / ACCESSOIRES

Verglasungen glisse / Glas schuifstelsysteem glisse

DE Glisse zeichnet sich durch die sorgfältige Ausführung und die Auswahl der Materialien aus. Die Scheiben aus vorgespanntem Sicherheitsglas (extrahell oder satiniert) passen perfekt zum Gestell aus pulverbeschichtetem Aluminium und die Gleise sind silbernem eloxiertem Aluminium. Jede Glasscheibe aus Sicherheitsglas mit einer Stärke von 10 bzw. 12 mm läuft mittels 2 Laufwagen auf parallele Gleise, die eine flüssige Bewegung ermöglichen. Die möglichen Ausführungen sind mit 2,3,4 oder 5 Gleisen bis zu 10 Glasscheiben. Die Öffnung ist an den Seiten oder in der Mitte.

Die Alu-Griffe erleichtern das Ergreifen zum Laufen der Scheiben. Eventuelles Kondenswasser wird wirkungsvoll durch eine am unteren Rand angebrachte Spritzwand und die Einebnung der Gleise an den seitlichen Anschlägen abgeleitet. Lärmminderung bis 19 dB.

Serienmäßige Pulverbeschichtung: Wenn nicht anders angegeben, ist die Pulverbeschichtung des Gestelles serienmäßig Weiß RAL 9010 Satin.

Pulverbeschichtung auf Anfrage: sehen Sie Seite 32.

HINWEIS: Die Kombinationen und Preise können der aktuellen Preisliste von Gibus entnommen werden. Das untere Gleis und die Schienen sind aus eloxiertem Aluminium gefertigt.

Verfügbar für Modelle: Azimut, Zenit.

NL Glisse onderscheidt zich door een grote zorg voor de afwerkingen en aandacht voor de materialen. Zo worden de ramen van getemperd glas (ook extralicht of gesatineerd) gecombineerd met een structuur van gepoedercoat aluminium en rail van zilverkleurig geanodiseerd aluminium. Elk paneel van getemperd veiligheidsglas van 10 of 12 mm schuift over parallelle wegen in aluminium aan de hand van twee wagens, voor een vlotte beweging. De mogelijke configuraties voorzien in oplossingen met 2, 3, 4 en 5 loopbanen, tot een maximum van 10 panelen in de combinaties met laterale of centrale opening. De handvaten van aluminium zorgen voor een stevige grip. Het eventuele condensvocht wordt makkelijk afgevoerd dankzij de gecombineerde werking van een schot gemonteerd aan de basis en een afvlakking van de geleiders ter hoogte van de laterale aanslagen. Minder geluidsoverlast tot 19 dB.

Standaardcoating: indien niet anders aangegeven, is de coating van de structuur standaard Wit RAL 9010 Satin.

Andere coatings op aanvraag: zie pag. 32.

N.B. Voor de combinaties en kosten, raadpleeg de prijslijst van Gibus. De onderrail en lopers zijn gemaakt van geanodiseerd aluminium.

Beschikbaar voor de modellen: Azimut en Zenit.



SEITLICHES ÖFFNEN / ZIJDELINGSE OPENING

Innentür Links (Serienmässig) /
intern paneel links (standaard)

2 Türflügel/2 führungen

B min. cm 125

B max cm 300

2 panelen/2 sporen

L min. cm 125

L max. cm 300



3 Türflügel/3 führungen

B min. cm 179

B max cm 440

3 panelen/3 sporen

L min. cm 179

L max. cm 440



4 Türflügel/4 führungen

B min. cm 232

B max cm 600

4 panelen/4 sporen

L min. cm 232

L max. cm 600

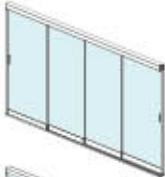

5 Türflügel/5 führungen

B min. cm 286

B max cm 720

5 panelen/5 sporen

L min. cm 286

L max. cm 720

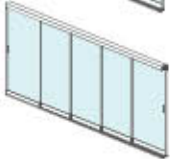

MITTLERES ÖFFNEN / CENTRALE OPENING

Innentüren an den Seiten /
Interne panelen aan de zijkanten

4 Türflügel/2 führungen

B min. cm 245

B max cm 600

4 panelen/2 sporen

L min. cm 245

L max. cm 600

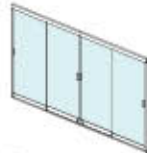

6 Türflügel/3 führungen

B min. cm 352

B max cm 860

6 panelen/3 sporen

L min. cm 352

L max. cm 860

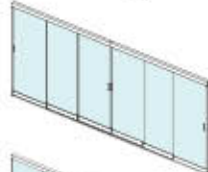

8 Türflügel/4 führungen

B min. cm 459

B max cm 1160

8 panelen/4 sporen

L min. cm 459

L max. cm 1160

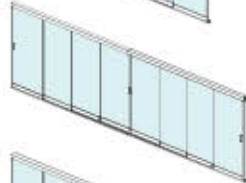

10 Türflügel/5 führungen

B min. cm 566

B max cm 1280

10 panelen/5 sporen

L min. cm 566

L max. cm 1280

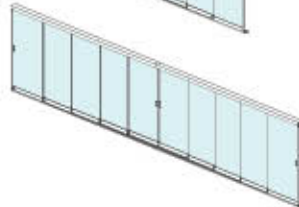

Einzug Paneele – Seitliches Öffnen | Verzaming panelen | zijdelingse opening



Innenseite/binnenzijde

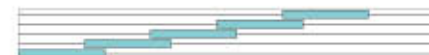

Innenseite/binnenzijde



Einzug Paneele seitlich - mittige Öffnung | zijdelingse verzaming panelen | centrale opening



Innenseite/binnenzijde



Innenseite/binnenzijde



Einzug Paneele mittig - mittige Öffnung | centrale verzaming panelen | centrale opening



Innenseite/binnenzijde



Griff / Handgreep

DE Rechteckige Griffmuschel aus eloxiertem Aluminium standardmäßig an der Innenseite.

Optional: zusätzliche Griffmuschel an der Außenseite.

NL Rechthoekig sleeppandvat van geanodiseerd aluminium, standaard gemonteerd aan de binnenzijde.

Optie extra sleeppandvat aan de buitenzijde.



Gibus

Schloss - optional / Slot - optioneel

DE Schloss mit Knopf an der Innenseite. Messingfarbe mit Stahl-Effekt Seidenglanz. Schloss mit Schlüssel an der Außenseite und Griffmuschel an der Innenseite, satinierter Stahleffekt.

NL Slot met knop aan de binnenzijde. Slot met sleutel aan de buitenzijde en sleeppandvat aan de binnenzijde, Geborsteld staaffect.



Gibus

Gleise und Dichtungen /

Rail in geanodiseerd aluminium

DE Gleis aus eloxiertem Aluminium. Um die Wetterbeständigkeit zu verbessern, werden standardmäßig Siegeldichtungen zwischen den Glasscheiben angebracht. NL Om de weerstand tegen de atmosferische elementen te verbeteren worden standaard de verzegelende afdichtingen gemonteerd tussen de panelen.



Gibus

Untere Verriegelung - optional /

Bevestiging onderaan - optioneel

DE Untere Hebelverriegelung (mit Einzelhebel, an der Innenseite). Farbe: Silber.

Untere Hebelverriegelung (mit Doppelhebel an der Innen- und Außenseite). Farbe: Silber. NL Bevestiging onderaan met enkele hendel (aan de binnenzijde) of met dubbele hendel (aan de binnen- en buitenzijde), gecoat in aluminiumkleur.



Gibus

ZUBEHÖR / ACCESSOIRES

Gelenkarmmarkisen an Pergolen / knikarmschermen op pergola's

DE Befestigung der Kassettenmarkisen SEGNO, NODO, DUCK, SCRIGNO 250, und der Gelenkarmmarkisen SPAZIO 60 und SPAZIO 75 durch Konsolen aus Edelstahl, die so wie das Gestell pulverbeschichtet werden. Maximalmaße der Markise: B cm 590 x A cm 200. Diese Sonderbefestigung wird vorbereitend bei uns im Werk hergerichtet und muss bei der Bestellung der Pergola angefordert werden. Das ist möglich bei 90° Anlagen (Zenit und Azimut).

NL Bevestigingssysteem knikarmschermen SEGNO - NODO - DUCK - SCRIGNO 250 - SPAZIO 60 - SPAZIO 75, met steunen van gecoat inox zoals de structuur. Maximale afmetingen L cm 590 x U cm 200. Het systeem wordt voorbereid in bij productie en moet aangevraagd worden op het moment van de bestelling van de pergola. Installeerbaar op Azimut en Zenit.

Kassettenmarkise DUCK an einer Anlage / zonwering DUCK op pergola

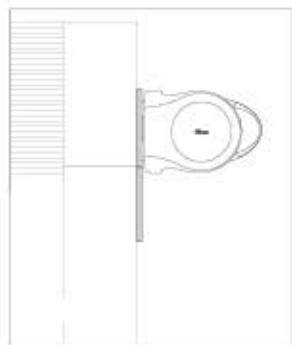
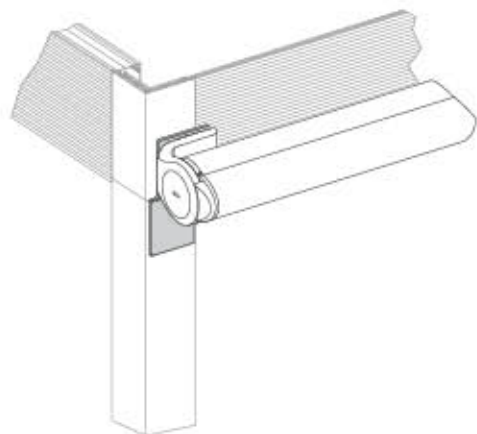

Platte zur Anbringung
ander Anlage / steun voor
installatie op pergola



ZUBEHÖR / ACCESSOIRES

Zip-Screens / Screens Zip

DE Für Zenit kann je nach Schutzanforderung zwischen verschiedenen Senkrechtmarkisen gewählt werden, alle sind mit Zip-Technologie ausgestattet. Auf ihnen können Abdunklungsstoffe, Beschattungsstoffe, die transparente Bespannung Cristal oder Fliegengitter montiert werden. Die maximalen Abmessungen können je nach gewähltem Tuch variieren.

NL Voor Zenit kan men, naargelang de behoefte aan bescherming, kiezen uit verschillende modellen van zonwering, allen voorzien van ritstechnologie. Men kan verduisterende of zonwerende, Transparant Cristal of insectenwerende doeken monteren. De afmetingen variëren volgens de gekozen stof.

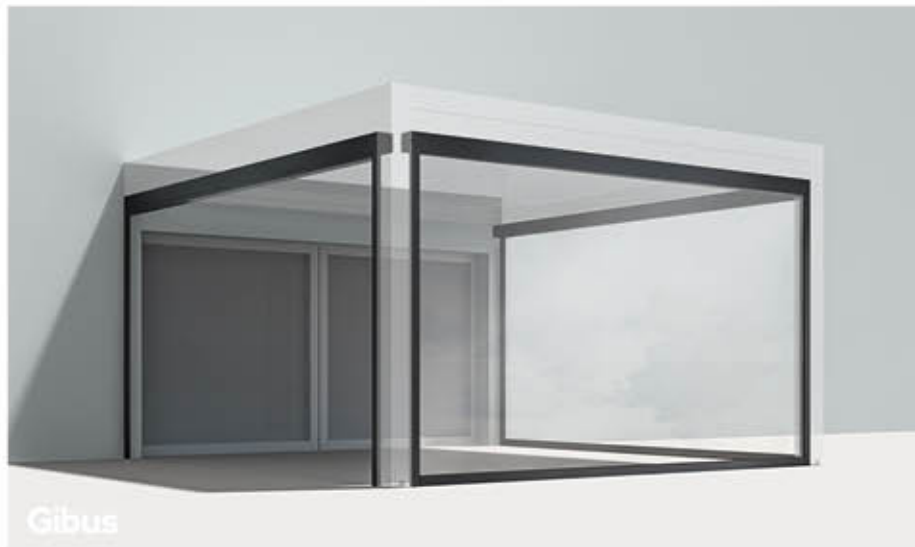

CLICK ZIP 9
Breite / breedte
bis / tot cm 300

Höhe / hoogte
bis / tot cm 240



CLICK ZIP 11
Breite / breedte
bis / tot cm 400

Höhe / hoogte
bis / tot cm 380



CLICK ZIP 13
Breite / breedte
bis / tot cm 500

Höhe / hoogte
bis / tot cm 400



CLICK ZIP 15
Breite / breedte
bis / tot cm 700

Höhe / hoogte
bis / tot cm 480



CLICK ZIP TWIN
Breite / breedte
bis / tot cm 480

Höhe / hoogte
bis / tot cm 320

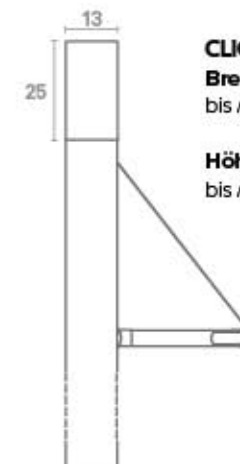

CLICK ZIP TWIN BG
Breite / breedte
bis / tot cm 480

Höhe / hoogte
bis / tot cm 320

ZUBEHÖR / ACCESSOIRES

Beleuchtung / Verlichting

DE Die 90°-Pergolen ermöglichen es Ihnen, auch lange nach dem Sonnenuntergang im Freien zu verweilen, und zwar dank der Beleuchtungssysteme von Gibus. Die Emotion des Lichts, von jedem Blickwinkel aus. Eine rundum verlaufende Beleuchtung, die suggestieve Formen schafft; lustige Farbeffekte, die aufheitern; eine optimale Verteilung des Lichtes unter der Pergola, für eine entschiedene Beleuchtung. Viele Lösungen - und alle energiesparend, dank der Verwendung der LED-Technologie. WEISSES Licht, Farbtemperatur 4000 K (auf Anfrage warmes Licht mit Farbtemperatur ca. 2700 K oder 3000 K ist auch erhältlich). Die Ergänzung mit den Steuerungen IO-Homecontrol® von Somfy oder RTS ist serienmäßig vorgesehen. Diese ermöglichen die Regulierung der Beleuchtungsintensität mit einem Dimmer. Zum System gehören selbstverständlich auch die Anschlussdosen und Kabel für den Anschluss an das Stromnetz.



In die Regenrinne eingebaute LED Spots / LED-spotjes geïntegreerd in de goot

DE Rechteckige Led Spots, die in die kleinen Regenrinnen rundherum eingebaut werden können. Sie sind in einem Abstand von 50 cm zueinander angeordnet und nehmen jeweils eine Leistung von 3 Watt auf.

NL Rechthoekige LED-spotjes integreerbaar in de interne omtrekgoot van de structuur, aan elke zijde. Geschikt om de 50 cm en elk lichtpunt absobeert een vermogen van 3 Watt.

Azimet, Zenit



LED-Spots, die in die Querstreben eingebaut sind / LED-spotjes geïntegreerd in de dwarsstijlen

DE In den Querstreben sind im Abstand von 50 cm angebrachten einzelne LED-Spots eingebaut. Die rechteckigen LED Spots nehmen jeweils eine Leistung von 2,5 Watt auf.

NL Gekenmerkt door een profiel ingebouwd in het profiel met een lichtpunt om de 50 cm. De rechthoekige LED-spotjes hebben een vermogen van 2,5 Watt elk.

Azimet, Zenit

NL Met de pergola's 90° kan je ook 's avonds nog genieten van ontspannen momenten in de open lucht dankzij de verlichtingssystemen Gibus. De emotie van het licht vanuit elk gezichtspunt. De omtrekverlichting creëert de suggestie van de vormen; de kleurveranderingen zijn leuk om te zien; de optimale verspreiding van het licht in de pergola zorgt voor een uitgesproken verlichting. Tal van oplossingen met een laag energieverbruik, dankzij het gebruik van de LED-technologie. Licht WHITE, temperatuur kleur 4000 K (op aanvraag warm licht met temperatuur kleur ongeveer 2700 K of 3000 K). Standaard voorzien van de bedieningen IO-Homecontrol® van Somfy of RTS. Hiermee kan men de intensiteit regelen met een Dimmer. Om het systeem te voltooien, voedingskastjes met de kabels voor de aansluiting op het elektriciteitsnet van de woning.

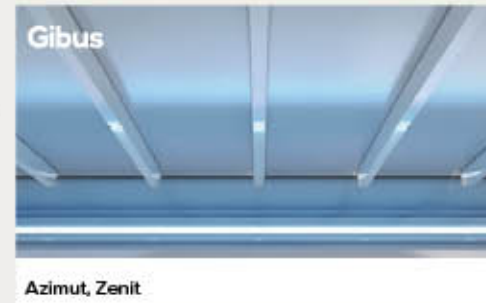

RGB-LEDS / strook LED RGB

DE RGB-LED-Strips, die entlang des Innenumfangs der Struktur angebracht werden können.

Sie schenken dem Raum eine gleichmäßige Beleuchtung und besonders stimmungsvolle Farbeffekte. Über die Fernbedienung kann eine einzige Farbe oder ein Automatikprogramm mit kontinuierlichem Farbwechsel eingestellt werden.

NL Strook LED RGB aangebracht op de binnenrand van de structuur.

Projecteert aan de binnenkant een homogeen licht dat bijzonder suggestieve effecten creëert. Men kan een enkele kleur instellen of een automatisch programma instellen dat de kleuren continu varieert, aan de hand van een afstandsbediening.

Azimet, Zenit



LED Linear

DE LED Lichtleisten, die außen an den Querstreben angebracht werden Die Lichtleisten bestehen aus einem vormontierten Profil für Außenbereiche, das mit Klemmen unter der Querstrebe befestigt werden kann. Die Lichtleiste besteht aus 12 LEDs pro Meter mit einer Leistung von 6 W pro Meter und ist mit einer Länge von 100-200-300 cm lieferbar. Die Lichtleisten können auch an bereits montierten Markisen angebracht werden.

NL Extern monteerbaar op het profiel van de modellen Med Fly. Gevormd door een voor geassembleerde profiel, extern monteerbaar met clips onder het profiel. Gevormd door 12 led/m met vermogen van 9,6 Watt/m en beschikbaar met een lengte van cm 100/200/300. De LED Linear zijn ook op een later moment installeerbaar, na de plaatsing van de structuur.

Med Open Fly, Medisolafly

ZUBEHÖR / ACCESSOIRES

Heinzstrahler / Verwarmingen

DE Um auch in der kalten Jahreszeit Ihren privaten Wohnbereich im Freien genießen bzw. Ihre Gäste in Ihrem Restaurant, Ihrer Entspannungsecke, Ihrem Lokal oder Ihrer Lounge Bar im Freien empfangen zu können, vertrauen Sie sich am besten den intelligenten Heizsystemen der jüngsten Generation an. Unsere Produkte verfügen über ein elektronisches Sicherheitskontrollsystem und einen intuitiven Ein- und Ausschaltpunkt, weisen einen optimalen Energieverbrauch auf, sind einfach und vielseitig installierbar und verbreiten die Wärme auf flexible Weise.

NL Voor uw externe privéruimten of om klanten te ontvangen in uw restaurants, in relaxzones, in cafés of zithoeken van lounge bars in de open lucht, kunt u zich, ook in het koudere seizoenen, beroepen op de ervaring van de intelligente verwarming van de nieuwe generatie. Onze producten voorzien in een elektronisch regelsysteem, een intuïtief in- en uitschakelpunt, de optimalisatie van het energieverbruik, een vlotte en veelzijdige installatie, flexibiliteit bij de verspreiding van de warmte.

DE Hot-Top ist ein diskreter Wärmestrahler ohne Licht oder andere Blickfänge. Er ist ein langwelliger Infrarot-Heizstrahler (IR-C), der das Ambiente wärmt und den Menschen darin ein Gefühl angenehm gemütlicher Wärme beschert. Aus Aluminium 6060, mit eloxierter Strahlungsfläche, um den Wärmestrahler witterungsbeständig zu machen. Er kann an der Wand oder an der Decke installiert werden. Er kann mit dimmbarer Fernbedienung mit 3 Leistungsstufen ausgestattet werden. Erhältlich in schwarz als 1800, 2400 und 3200 Watt-Ausführung.

NL Hot-Top is een verwarming die zich kenmerkt door een discrete aanwezigheid, zonder licht of verblinding. het is infrarood van het type IR-C (lange golven) dat de omgevingen verwarmt en de personen een omhullend en knus gevoel van warmte biedt. Gerealiseerd in aluminium 6060 met het stralingsgedeelte geanodiseerd om het bestand te maken tegen de aantasting door de atmosferische elementen. Kan aan de muur of aan het plafond gemonteerd worden. Kan voorzien worden van afstandsbediening met dimmer met 3 vermogensniveaus. Beschikbaar in zwart in 1800, 2400 en 3200 Watt.



TECHNISCHE SPEZIFIKATIONEN / TECHNISCHE GEGEVENS

Windwiderstand / Windweerstand

DE Maximale zulässige Gesamtwindlast pro Quadratmeter Markise [kg/m²]. Die in den Tabellen angegebene Windlast ist für jede Größe größer als die der Klasse 4 nach Vorgabe der DIN EN 13561 und DIN EN 1932.

NL Maximale totale windlast verdraagbaar per vierkante meter zonwering [kg/m²]. Voor elke afmeting is de last aangegeven in de tabellen in elk geval groter dan die overeenkomstig de Klasse 3 van UNI EN 13561 - UNI EN 1932.



BEAUFORT

Windstärken / Legende: graad op de windschaal

Beaufortskala / graad van Beaufort	12	11	10	9	8	7	6
Windstärke / windtype	Orkan / orkaan	orkanartiger Sturm / storm	schwerer Sturm / storm	Sturm / sterke rukwind	stürmischer Wind / matige rukwind	steifer Wind / sterke wind	starker Wind / koele wind
Geschwindigkeit / snelheid km/u	über / plus de 118	103 - 117	89 - 102	75 - 88	62 - 74	50 - 61	39 - 49
Geschwindigkeit / snelheid m/s	über / plus de 32,7	28,5 - 32,6	24,5 - 28,4	20,8 - 24,4	17,2 - 20,7	13,9 - 17,1	10,8 - 13,8
Windwiderstandsklasse nach DIN EN 13561 und DIN EN 1932 / Klasse windweerstand volgens UNI EN 13561 en 1932			Klasse / klasse 6	Klasse / klasse 6	Klasse / klasse 5	Klasse / klasse 4	Klasse / klasse 3

azimut

y \ x	*	Insel mit einem Modul vrijstaande monomodule								angelehnte vordere Version mit einem Modul lange zijde aanleunend monomodule								angelehnte seitliche Version mit einem Modul dwarszijde aanleunend monomodule									
		250	300	350	400	450	500	550	600	*	250	300	350	400	450	500	550	600	*	250	300	350	400	450	500	550	600
250	4	225	168	110	91	72	60	47	42	2	225	168	110	91	72	60	47	40	2	222	168	110	91	72	60	47	45
300		225	168	110	91	72	60	47	42		225	168	110	91	72	60	47	40		196	168	110	91	72	60	47	45
350		207	168	110	91	72	60	47	37		187	168	110	91	72	60	47	40		170	158	110	91	72	60	47	40
400		173	157	110	91	72	60	47	33		149	136	110	91	72	60	47	37		145	134	110	91	72	60	47	40
450		139	125	110	91	72	60	47	29		111	101	90	80	70	60	47	33		119	109	100	91	72	60	47	36
500		116	104	93	81	69	60	47	25		90	82	74	66	57	51	44	29		93	85	78	71	64	56	47	34
550		94	84	75	66	56	51	45	25		70	64	57	51	44	39	34	25		67	61	56	51	45	40	34	20
600		67	60	54	47	41	37	33	20		45	41	37	33	29	26	22	25		40	38	35	33	31	28	26	20
650	6	68	64	59	55	50	44	38	29	6	90	82	74	66	57	51	44	29	3	81	79	76	74	72	60	47	36
720		50	48	45	43	41	38	35	25		70	64	57	51	44	39	34	25		78	74	69	65	60	47	40	30
740		45	42	39	37	35	33	30	25		45	41	37	33	29	26	22	25		74	69	65	60	47	30	34	20

* Beine / staanders

zenit

		Insel mit einem Modul vrijstaande monomodule								angelehnte vordere Version mit einem Modul lange zijde aanleunend monomodule								angelehnte seitliche Version mit einem Modul dwarszijde aanleunend monomodule									
y \ x	*	250	300	350	400	450	500	550	600	*	250	300	350	400	450	500	550	600	*	250	300	350	400	450	500	550	600
250	4	225	168	110	91	72	60	47	40	2	225	168	110	91	72	60	47	40	2	\	168	110	91	72	60	47	47
300		225	168	110	91	72	60	47	40		225	168	110	91	72	60	47	40		225	168	110	91	72	60	47	43
350		225	168	110	91	72	60	47	40		225	168	110	91	72	60	47	40		225	168	110	91	72	60	47	43
400		213	168	110	91	72	60	47	34		225	168	110	91	72	60	47	34		225	168	110	91	72	60	47	36
450		171	154	110	91	72	60	47	34		171	155	110	91	72	60	47	34		225	168	110	91	72	60	47	36
500		143	129	110	91	72	60	47	34		139	127	110	91	72	60	47	32		198	168	110	91	72	60	47	32
550		115	104	92	81	69	60	47	32		108	98	88	78	69	60	47	31		143	131	110	91	69	60	42	32
600		91	81	72	65	60	47	45	30		91	81	72	69	60	47	40	28		91	78	73	69	65	60	42	26
650		82	74	66	58	50	45	40	25		70	64	58	51	45	40	34	25		82	76	69	63	56	49	35	25
710		74	66	58	50	47	40	30	22		66	58	50	47	32	28	25	20		76	69	63	56	49	42	25	20
650	6	138	129	110	91	72	60	47	34	4	138	127	110	91	72	60	47	40	3	91	78	73	69	65	60	47	26
710		101	96	92	87	72	60	45	30		101	96	92	87	72	60	47	34		81	76	74	69	60	47	40	25
750		91	81	72	65	60	47	34	25		91	81	72	69	60	47	40	28		76	69	63	56	49	42	25	20

med open fly

		ein Modul / monomodule			
y \ x	*	250	300	350	400
230	4 selbsttragende / 4 elland 2 angelehnte Version / 2 aanleunend	95	95	71	57
290		95	95	69	55
350		92	92	67	53
410		65	65	60	50
470		50	50	45	45
530		36	36	30	30
590		30	28	26	26

		doppertes modul / dubbele module					
y \ x	*	450	500	550	600	650	700
230	6 selbsttragende / 6 elland 3 angelehnte Version / 3 aanleunend	100	95	95	71	57	53
290		100	95	95	69	55	50
350		95	92	92	67	53	45
410		70	65	65	60	50	30
470		60	50	50	45	45	26
530		45	36	36	30	30	23
590		40	30	28	26	26	20

medisolafly

		ein Modul / monomodule				
y \ x	*	250	300	350	400	450
240	4	110	95	71	57	46
300		95	95	69	55	44
360		92	92	67	53	42
420		65	65	65	51	40
480	6	49	49	49	49	38
540		95	95	71	57	46
600	6	95	95	69	55	44
660		92	92	67	53	42
720		65	65	65	51	40
780		49	49	49	49	38

		doppertes modul / dubbele module				
y \ x	*	500	550	600	650	700
290	6	110	95	95	71	71
350		95	95	95	69	69
410		92	92	92	67	67
470		65	65	65	65	55
530	8	92	92	92	67	67
590		65	65	65	55	55
650	10	65	65	65	55	55
710		49	49	49	38	38

* Beine / staanders

TECHNISCHE SPEZIFIKATIONEN / TECHNISCHE GEGEVENS

Gestellfarben / Kleuren structuur

DE Das Aluminium, aus dem die Gestelle gefertigt sind, wird vor der Pulverbeschichtung einer besonderen Behandlung unterzogen, dank der die Beschichtung dann besser an der Oberfläche haften bleibt. Dadurch ist das Gestell auch beständiger gegen Witterungseinflüsse und Salznebel. Die Pulverbeschichtung selbst schützt das Aluminium vor Korrosion und aggressiven äußeren Einflüssen und weist hervorragende mechanische Eigenschaften auf. Die Qualität und Haltbarkeit der Farbe wird durch das Qualicoat-Label zertifiziert.

NL Het gebruikte aluminium ondergaat een behandeling waarbij de coating beter hecht aan het eerder schoongemaakte oppervlak, zodat de aantasting door atmosferische invloeden en zilte mist vertraagd wordt. De poedercoating van het aluminium versterkt de bescherming tegen corrosie en de bijtende stoffen en heeft hoge mechanische eigenschappen. De kwaliteit en duur van de coating zijn gecertificeerd door het merk Qualicoat.



Tuchfarben / kleuren doek

DE Die Bespannung ist aus Lichtschutz-PVC OPATEX mit hohem UV-Schutzgrad, dessen Lichtdurchlässigkeitsgrad gleich Null ist. Dank der Verwendung von Lichtschutzfilm sieht man auch den Schmutz nicht durchscheinen. In 2 einfarbigen oder 6 zweifarbigen Varianten erhältlich.

Die Außenseite wird mit staubabweisendem Acryllack gefärbt, während die Innenseite eine stoffähnliche Prägung aufweist.

NL Het doek is in verduisterend PVC OPATEX met hoge beschermingsgraad UV en een zonnefactor gelijk aan nul.

Het gebruik van de verduisterende film voorkomt overigens dat men het vuil ziet van het bovenste transparante deel. Beschikbaar in 2 varianten monokleur of in 6 varianten met twee kleuren. De buitenzijde wordt gekleurd met stofvrije acrylverf, terwijl de binnenzijde zich onderscheidt door een reliëfdruk die lijkt op textiel.

	Wit / wit	champagner / champagne
Lichtdurchlässigkeit / zonneoverdracht	0	0
Reflexion Sonnenlicht / zonnereflectie	72%	63%
Absorption Sonnenlicht / zonneabsorptie	28%	37%

AUSSENSEITE / BUITENZIJDE INNENSEITE / BINNENZIJDE



DE HINWEISE FÜR GIBUS-KUNDEN Zum 01.09.2013 ist die Europäische Verordnung 528/2012/EU über Biozidprodukte in Kraft getreten, die das Inverkehrbringen und die Verwendung von Biozidprodukten regelt, darunter Wirkstoffe mit antimykotischer Wirkung. Einige der Tücher, die von Gibus für die Konfektionierung der Produkte verwendet werden, werden mit diesen antimykotischen Produkten behandelt. Nähere Informationen hierzu finden Sie auf unserer Webseite www.gibus.com.

NL INFORMATIE VOOR DE KLANT GIBUS Vanaf 01.09.13 is de Europese Richtlijn EU 528/2012 in werking getreden betreffende de verkoop en het gebruik van biocide producten: stoffen met antimicrobiële werking. Sommige van de stoffen gebruikt door Gibus voor de realisatie van de producten ondergaan deze behandeling. Voor meer informatie, raadpleeg onze internetsite www.gibus.com.

Motoren und Automatisierungen Motoren en automatisatie

DE Motoren und Automatisierungen werden von einem erstklassigen Partner wie Somfy® garantiert. Die Motoren sind praktisch unsichtbar in der Tuchwelle integriert, ihre Leistung hängt von den Abmessungen der Markise ab. Die Automatisierungen machen Ihre Markise zu einem selbsttätigen System, das in absoluter Sicherheit für noch mehr Komfort sorgt. Der Sensor **Sunis Wirefree II IO** erfasst die Intensität des Sonnenlichts und die Bespannung wird selbsttätig ein- und ausgefahren - auf intelligente Weise, ohne von vorüberziehenden Wolken in die Irre geführt zu werden. Und wenn der vom Sensor **Eolis Wirefree IO** erfasste Wind zu stark bläst, wird das Tuch automatisch eingefahren. Das Kontrollsystem überwacht die Windstärke durchgehend und fährt das Tuch dementsprechend ein. Auf diese Weise ist Ihre Markise geschützt, auch wenn Sie nicht zu Hause sind.

NL De motoren en automatisatie zijn gegarandeerd door een partner in uitmuntendheid Somfy®. De motoren zijn nagenoeg onzichtbaar opgenomen in de buis van de opwikkelaar, met een vermogen dat in verhouding staat tot de afmetingen van de zonwering. De automatisatie maken de zonwering actief, voor meer comfort en veiligheid. De **sensor Sunis Wirefree II IO** detecteert de intensiteit van de zonnestralen en het doek gaat vanzelf en op intelligente wijze open of dicht, zonder rekening te houden met voorbijgaande wolken. En wanneer de wind gemeten door de **sensor Eolis Wirefree IO** sterker wordt, rolt de zonwering zichzelf op. Het controlesysteem monitort de windkracht op elk moment en regelt het doek navenant, om het te beschermen ook wanneer men afwezig is

somfy.



**Situ 1
Pure IO**



**Smooove 1 A/M IO
mit Rahmen nach Wahl
mit lijst naar keuze**



**Sensor / sensor
Sunis Wirefree II IO**

+



**Sensor / sensor
Eolis Wirefree IO**

GIBUS

unsere Qualität / Onze kwaliteit



DE Vom Markenstoff bis zu den baulichen Details, von der Produktion bis zum Kunden: Gibus garantiert für hervorragende Qualität von Stoffen, Mechanismen und Verarbeitung und für einen ausgezeichneten Kundendienst und eine kompetente Beratung in den Verkaufsstellen.

NL Van het frame tot de constructiedetails, van de productie tot de klant: de totale kwaliteit Gibus staat voor uitmuntendheid van de stoffen, mechanismen en bewerkingen, tot de assistentie en competentie waarop men kan rekenen in de verkooppunten.



DE Solide und robuste Pergola mit zertifizierter Sicherheit, die den in der Europäischen Gemeinschaft geltenden Vorschriften entsprechen. CE/UKCA -Kennzeichnung, die nach Vorgabe der europäischen Norm EN 13561 Pflicht ist. Gibus testet alle Markisen, um für die Windbeständigkeit der Markisen nach Vorgabe der europäischen Norm EN 13561 garantieren zu können.

- Azimut, Zenit: Klasse 4
- Med Fly: Klasse 3

NL De gecertificeerde veiligheid van een stevige en robuuste pergola, dat voorop loopt ten opzichte van de Europese richtlijnen. CE/UKCA -markering, verplicht op de pergola's in overeenstemming met de Europese richtlijn EN 13561. Gibus test alle zonwering om de weerstand tegen de wind te testen, in overeenstemming met de Europese richtlijn EN 13561. Classificatie wind:

- Azimut en Zenit: klasse 4
- Med Fly: klasse 3



DE Für Fragen und weitere Informationen steht Ihnen jederzeit gerne unser Fachmann von Gibus zur Verfügung, der sich den Installationsort anschaut, Sie berät und Ihnen einen genauen Kostenvoranschlag erstellt.

NL Voor alle specifieke informatie staat de Specialist van Gibus tot uw beschikking: voor een inspectiebezoek, voor meer gericht advies of een gedetailleerde prijsopgave.

Vind het dichtstbijzijnde verkooppunt op www.gibus.com.



DE Wir zertifizieren uns und unsere Produkte, weil wir ein Höchstmaß an Wohlbefinden für alle gewährleisten wollen. Die ISO 9001-Zertifizierung bescheinigt, dass das Qualitätsmanagementsystem des Unternehmens anerkanntermaßen einen hohen Standard erfüllt.

Die Zertifizierung nach ISO 45001 gewährleistet, dass das Managementsystem der entsprechenden Normen entspricht und informiert die Mitarbeiter und die Öffentlichkeit darüber, dass das Unternehmen die Gesundheit und Sicherheit seiner Mitarbeiter schützt, indem es organisatorische, instrumentelle und wirtschaftliche Mittel bereitstellt.

NL We certificeren onszelf en onze producten omdat we het hoogste niveau van welzijn voor iedereen willen garanderen. De ISO 9001-certificering bevestigt dat het managementsysteem van het bedrijf is erkend als zijnde in overeenstemming met de standaard van uitmuntendheid. De ISO 45001-certificering garandeert dat het managementsysteem voldoet aan de referentiestandaard en communiceert aan werknemers en de gemeenschap dat het bedrijf de gezondheid en veiligheid van zijn werknemers beschermt door organisatorische, instrumentele en economische middelen beschikbaar te stellen.



DE Gibus verwendet fälschungssichere und holographische Technologie mit einem alphanumerischen Code. Das ist die unzweideutige Unterschrift der Qualität und der Authentizität von Gibus. Dieses System schützt die Kunden und garantiert hohe Transparenz: Originalität, Herkunftsland und Qualität der Stoffe werden erklärt.

NL Gibus is voorzien van een hologram tegen vervalsing met een unieke alfanumerieke code. Dit is het eenduidig bewijs van de authenticiteit en de kwaliteit van Gibus. Een systeem dat de eindklant beschermt en borg staat voor maximale transparantie: de originaliteit, oorsprong en kwaliteit van de materialen worden aangegeven.



DE Eine Auswahl an 600 Mustern, die mit den anderen Teilen vom Gestell kombiniert werden können. Viele Möglichkeiten für eine Maßanfertigung, ganz so wie beim italienischen Schneider.

- Stoffe mit TEFLON-Behandlung, UV-beständig, regenfest, beständig gegen Smog und Schimmelbildung
- Nähte mit TENARA® Garn mit 10 Jahren Garantie gegen Verschleiß.
- Zwei Serien mit Spezialstoffen auf PVC für den absoluten Sonnen- und Regenschutz.
- Neue Polyesterstoffe für bessere Leistung.
- Screen und Soltis Stoffe um Sie zu schützen aber ohne das Licht zu verzichten.

NL Een collectie van 600 dessins, coördineerbaar met de andere onderdelen van de structuur. Tal van mogelijkheden voor een zonwering op maat, net zoals in het atelier van een Italiaans kleermaker.

- Stoffen met TEFLON-behandeling om te weerstand aan zon, regen, smog, schimmels
- Stiksels in TENARA®-draad met garantie 10 jaar tegen slijtage
- Verduisterende PVC voor de totale bescherming zon-regen
- Nieuwe stoffen in polyester voor betere prestaties
- Screen en Soltis om u te beschutten tegen de zon zonder af te zien van het licht.



DE Wir sind von der Qualität unserer Produkte voll und ganz überzeugt und geben deshalb 5 Jahre Garantie auf unsere Markisen. Die Garantiebedingungen sind detailliert in der „Bedienungs- und Wartungsanleitung“ enthalten, die den Produkten beiliegt.

NL Wij als eersten zijn tevreden met en zeker van de kwaliteit van onze producten. Daarom geven we dan ook een garantie van 5 jaar. De garantievoorwaarden zijn gedetailleerd weergegeven in de handleiding voor "gebruik en onderhoud" die elk product vergezelt.



DE Modernste Fertigungstechnologie und handwerkliche Sorgfalt bei der Fertigstellung für Mechanismen, die lange Zeit funktionieren.

- Gestell aus Aluminium-Leichtmetalllegierung.
- Details aus Edelstahl
- Die Verchromung vom Aluminium schützt auch kleine und schwer zugängliche Teile vor Witterungseinflüssen.
- NL** Geavanceerde bouwtechnologieën en ambachtelijke zorg voor de afwerkingen, voor mechanismen die lang meegaan.
- Structuur in lichte aluminiumlegering
- Details in INOX
- Chroom om ook de meest verafgelegen en verborgen onderdelen te beschermen tegen de aantasting door externe elementen

PRODUKTDATENBLATT / PRODUCTFICHE

√ = serienmäßig / standaard • = auf Anfrage / op aanvraag - = nicht verfügbar / niet beschikbaar

	azimut	zenit	med open fly	medisolafly	
Technische Daten / technische kenmerken	nach Maß / op maat	√	√	√	
	maximale Größe Modul / maximale afmeting module	600 x 740 cm	600 x 750 cm	400 x 530 cm	400 x 780 cm
	Höhe unter Träger / hoogte onder dwarsbalk	240 cm	240 cm	208,5 cm	208,5 cm
	Abmessungen Bein / Afmetingen staanders	17 x 17 cm	15 x 15 cm	13 x 7 cm	13 x 7 cm
	Höhe Rahmen / hoogte lijst	31 cm	31 cm	13 cm	13 cm
	Konfigurationen / configuraties	freistehend, frontal angebaut, seitlich angebaut, gekoppelt / zelfdragend, lange zijde aanleunend, dwarszijde aanleunend, gekoppeld	freistehend, frontal angebaut, seitlich angebaut, gekoppelt, wall / zelfdragend, lange zijde aanleunend, dwarszijde aanleunend, gekoppelt, wall	freistehend, angebaut / zelfdragend, aanleunend	freistehend, frontal angebaut, seitlich angebaut, kombiniert / zelfdragend, frontaal aanleunend, lateraal aanleunend, gekoppeld
	Modularität / modulariteit	√	√	-	seitlich angebaut / lateraal aanleunend
	Antrieb / aansturing	Motor 24w, Standardmotor, Funkmotor, IO-Motor / motor 24w, standaardmotor, motor radio, motor IO	Motor 24w, Standardmotor, Funkmotor, IO-Motor / motor 24w, standaardmotor, motor radio, motor IO	Standardmotor, Funkmotor, IO-Motor / standaardmotor, motor radio, motor IO	Standardmotor, Funkmotor, IO-Motor / standaardmotor, motor radio, motor IO
	Fernsteuerung / afstandsbediening	radio, IO	radio, IO	radio, IO	radio, IO
	Typ Schließen Tuch / wijze van doeksluiten	zum Zusammenschieben / opvouwen	zum Zusammenschieben / opvouwen	zum Zusammenschieben: einfacher und doppelter Scherenarm / opvouwen: monopantograaf, dubbele pantograaf	zum Zusammenschieben: einfacher und doppelter Scherenarm / opvouwen: monopantograaf, dubbele pantograaf
integrierter Wasserablauf / waterafvoer geïntegreerd	√	√	-	-	
Typ Tuch / stof kwaliteit	PVC opatex, Soltis sw 96, PVC 302, opatex deco	PVC opatex, Soltis sw 96, PVC 302, opatex deco	PVC opatex	PVC opatex	
Zertifizierungen / certificaties	Zertifizierung Windwiderstand (für Berechnungen siehe Tabelle S. 30) / certificaties windweerstand (voor berekeningen zie tabel pag. 30)	Klasse / klasse: 4	Klasse / klasse: 4	Klasse / klasse: 3	Klasse / klasse: 3
	geschütztes Geschmacksmuster / geregistreerd ontwerp	√	√	-	-
	Zertifizierung Qualicoat für Pulverbeschichtung / certificatie stoffen gtot EN 14501	√	√	√	√
	Zertifizierung CE UKCA EN 13561 - CPR 305/11 - Richtlinie 2006/42/EG - NT EN 60335-1 EN 60335-2-97 / Certificaties CE UKCA EN 13561 - CPR 305/11 - Mach. Richtl. 2006/42/CE - NT EN 60335-1 EN 60335-2-97	√	√	√	√
	Zertifizierung Tücher g ^{tot} nach DIN EN 14501 / certificatie stoffen g ^{tot} EN 14501	√	√	√	√
	Strukturberechnungen nach EUROCODES und ital. technischen Baubestimmungen NTC 2018 - CNR / structurele berekeningen volgens EUROCODICI en technische normen voor de constructies NTC 2018 - CNR	√	√	√	√
	Anforderungen an Erdbebensicherheit nach ital. technischen Baubestimmungen NTC 2018 - CNR / vereisten seismische weerstand volgens de technische constructienormen NTC 2018 - CNR	√	√	√	√
	Zertifizierung DIN EN 60598 LED-Leuchten / certificatie EN 60598 Ledlampjes	√	√	√	√
	Zertifizierung DIN EN 62031 LED-Module für Allgemeinbeleuchtung: Sicherheitsanforderungen / certificatie EN 62031 Safety Specification Led Lighting	√	√	√	√
	Qualitätszeichen Qualanod / Qualanod quality label	√	√	√	√

PRODUKTDATENBLATT / PRODUCTFICHE

√ = serienmäßig / standaard • = auf Anfrage / op aanvraag - = nicht verfügbar / niet beschikbaar

		azimut	zenit	med open fly	medisolafly
Garantie und Patente / garantie en patenten	5 Jahre Garantie / garantie 5 jaar	√	√	√	√
	Patente / patenten	quick assembly, fast coupling, weather strip, inner guide, anti splash, quick block	quick assembly, fast coupling, weather strip, anti splash, quick block	fast coupling, quick block, telo fly	fast coupling, quick block, telo fly
	Hologramm für Rückverfolgbarkeit / hologram traceerbaarheid	√	√	√	√
Zubehör / accessoires	Heizgeräte / verwarmingen	•	•	•	•
	integrierte Audio-Anlage / geluidssysteem geïntegreerd	•	•	-	-
	Zip-Screens / Screens Zip	•	•	-	-
	Verglasungen / sluitingen met glassystemen	•	•	-	-
	Beleuchtung / verlichting	integrierte LED Spot, RGB-LEDs, LED-Spot Wall-Leist / LED-spotjes geïntegreerd in de profielen of in de goot, Strook LED RGB	integrierte LED Spot, RGB-LEDs, LED-Spot Wall-Leist / LED-spotjes geïntegreerd in de profielen of in de goot, Strook LED RGB	LED Linear, LED-Spot Wall-Leist / LED Linear	LED Linear, LED-Spot Wall-Leist / LED Linear
	Farbtemperatur LEDs / temperatuur kleur ledlampjes	4000 K (WHITE Licht) - 2700 K und 3000 K (auf Anfrage warmes Licht) / 4000°K (helder licht WHITE) - 2700°K en 3000°K (op aanvraag warm licht)	4000 K (WHITE Licht) - 2700 K und 3000 K (auf Anfrage warmes Licht) / 4000°K (helder licht WHITE) - 2700°K en 3000°K (op aanvraag warm licht)	4000 K (WHITE Licht) - 2700 K und 3000 K (auf Anfrage warmes Licht) / 4000°K (helder licht WHITE) 3000°K (op aanvraag warm licht)	4000 K (WHITE Licht) - 2700 K und 3000 K (auf Anfrage warmes Licht) / 4000°K (helder licht WHITE) 3000°K (op aanvraag warm licht)
	Schutzdach / afdakje	-	-	•	•
	Kugellager aus Edelstahl / inox lagers	•	•	•	•
	Schutzgehäuse Führungen / carter afdekking geleider	-	-	-	•
	Temperatursensor / zonnensensor	•	•	•	•
	Windsensor / winddetector	•	•	•	•
	Enteisungssystem / elektronisch vorststelsysteem	•	•	-	-
	Funkschnittstelle Für Domotik-Systeme / Bedieningsinterface smartapparaten	•	•	•	•
	misting system	•	•	-	-
Materialien und Farben / materialen en kleuren	Materialien / materialen	Aluminium / aluminium	Aluminium / aluminium	Aluminium, Pantograf: Edelstahl hochglanz /aluminium en pantograaf in glanzend inox	Aluminium, Pantograf: Edelstahl hochglanz / aluminium en pantograaf in glanzend inox
	Schrauben / schroeven	Edelstahl / roestvrij staal	Edelstahl / roestvrij staal	Edelstahl / roestvrij staal	Edelstahl / roestvrij staal
	Pulverbeschichtung / coatings	sehen Sie Seite 32 / zie pag. 32			

pergolen 90° | pergola's 90°

AZIMUT

MED OPEN FLY

ZENIT

MEDISOLAFLY



DE Fotos, Zeichnungen, Farben und Texte dienen nur zu Illustrationszwecken. Deshalb sind sie nicht vertraglich bindend. Für das Unterschreiben des Vertrages, bitte, nehmen Sie Bezug auf die geltende Gibus Preisliste. Gedruckt von Kappodue - April 2024

NL Foto's, tekeningen, kleuren en teksten dienen als voorbeeld en hebben geen enkele contractuele waarde. Voor het ondertekenen van het contract, raadpleeg de tarieflijst van Gibus. Gedrukt door Kappodue - April 2024

Gibus Via L. Einaudi, 35 - 35030 Saccolongo (Pd - Italy) - www.gibus.com

Photos: Filippo Molens **3D images:** Fragment Architecture/Bluemotion - **Graphic design:** Santacroce DDC