

Contract Book
Outdoor Living
im Objektgeschäft

Glatz 



Plus Fariones Suite Hotel, Lanzarote (ES) – FORTINO® Riviera

Inhalt

Glatz	4
Contract Book	8
Verwendungsorte	12
Grossschirme	16
Mittelmastschirme	34
Seitenmastschirme	52
Holzschirme	62
Stoffkollektion	72
Befestigungen	74
Zusatzoptionen – Standardzubehör	88
Spezialanfertigungen – Individuell auf Mass	94
Checkliste – An alles gedacht?	100
Marketing – Impressum	102

Das Schweizer
Sonnenschirm
Original seit 1895

Glatz

Souveräner Sonnenschutz mit Strahlkraft

Die architektonischen Ansprüche an die Outdoor-Bereiche von Hotels und Restaurants, öffentlichen Räumen, Universitäten, Freizeitanlagen und gediegenen Anwesen setzen ein Höchstmass an Vorstellungskraft und Fachwissen voraus.

Es lohnt sich daher, das Konzept für die Beschattung frühzeitig mit unserem Expertenteam zu thematisieren. Die nachhaltige Signalwirkung der passenden Sonnenschirme wird für eine Location immer öfter zum Markenzeichen mit Fernwirkung.

Eine ganzheitliche Beschattungslösung erfordert Qualität vom ersten bis zum letzten Schritt. Ob Planung, Design, Produktentwicklung oder projektspezifische Individuallösungen auf Mass: wir streben stets nach Höchstleistungen, wenn es um sicheren Sonnenschutz für den Aussenbereich geht.

Die Objektteilung von Glatz engagiert sich seit Jahren für den unkomplizierten Dialog mit nationalen und internationalen Kund:innen. Hand in Hand mit den Vertriebspartnern entlastet sie Architekt:innen, Planer:innen, Interior Designer:innen, Ingenieur:innen, Gastronom:innen sowie Hotelbesitzer:innen in ihrem Bestreben nach optimalen Schattenlösungen.

Wir unterstützen Sie herstellerseitig mit unserer langjährigen Erfahrung und unserer Beratungskompetenz, mit innovativen Ideen, vollem technischem Support und unserem typischen Schweizer Perfektionismus. Herzlich willkommen!



Markus Glatz & das Glatz - Team

Glatz Contract

Visionäre Ideen brauchen visionäre Umsetzer

Wenn Sie als Architekt:in, Interior Designer:in, Städteplaner:in, Objekteinrichter:in, als Gastronom:in oder Hotelbesitzer:in den Aussenbereich auf der Terrasse, auf dem Rooftop, beim Entree, auf der Piazza in der Innenstadt oder am Wasser neu planen und gestalten möchten, prägen Sie damit die Identität Ihres Objekts nachhaltig und kreieren einen Place to Be.

Die bestmögliche Schattenlösung an anspruchsvollen und identitätsstiftenden Orten zu kreieren, ist ein komplexes Thema. Damit Sie sich bei der Vision für den Outdoorbereich voll und ganz auf Ihre Ziele konzentrieren können, stehen Ihnen unsere Beschattungsprofis mit ihrer jahrzehntelangen Erfahrung zur Seite. So ist Ihr Sonnenschirm-Ensemble auch bei extremer Witterung und an besonders anspruchsvollen Lagen immer in Bestform.

Massgenauer Schattenkomfort, praktisches Handling, volle Formharmonie, Lichtkonzepte für die richtige Atmosphäre auch nach Sonnenuntergang, supersichere Befestigungstechnik, das stilvolle Einbinden in das grosse Ganze und noch viel mehr. Je früher Sie mit uns sprechen, desto effizienter und einfacher ist der Weg zum Ziel.

Glatz Contract ist Ihr Kompetenzzentrum für individuelle Objektberatung und projektspezifische Sonnenschirm-Lösungen. Wir lassen Sie nie in der Hitze stehen.

Suchen Sie den direkten Kontakt zum Hersteller?

Wir freuen uns auf Ihren Anruf +41 52 723 66 44

**Glatz unterstützt Sie dabei Orte zu kreieren,
wo sich Menschen treffen.**



Place de la Comédie, Montpellier (FR) – Städte gestalten ihre öffentlichen Räume zum attraktiven Anziehungsort

Contract Book

Ihr Arbeitsinstrument für die Objektplanung

Je früher und je präziser Sie den Schatten im Aussenbereich planen, desto besser wird die Lösung sein. Das Glatz Contract Book ist Ihr praktisches Arbeitsinstrument für eine ganzheitliche Schattenplanung.

Übersichtlicher Leitfaden

Zur optimalen Lösung mit Sonnenschirmen von Glatz

Sortimentsübersicht

Speziell für den professionellen Verwendungsort

Befestigungen

Für jede Situation die richtige Lösung

Zusatzoptionen

Beleuchtungen, Heizstrahler, Regenrinnen und vieles mehr

Spezialanfertigungen

Individuell auf Mass

Objektberatung Step by Step

Step 1 – Identifikation Verwendungsort (siehe Seite 12)

- Aussenbereich grossflächig
- Aussenfläche kompakt
- Terrassen & Rooftops
- Öffentliche Plätze & Parks
- Korrosive Umgebungen

Step 2 – Detaillierte Situationsanalyse

- Platzverhältnisse – Vermessung der Fläche, Gefälle & Hindernisse → Schirmgrösse & Masse
- Was soll beschattet werden – kein Verstellen des Mobiliars → Schliesshöhe
- Bodenbeschaffenheit & Details Bodenaufbau → Befestigung
- Wetterverhältnisse & Witterungseinflüsse – Wind, Regen & Schnee → Materialauswahl
- Extremstandorte – Wind- & Korrosionsfestigkeit → Stabilität & Korrosionsschutz
- Beratungshilfe für windexponierte Standorte beachten → siehe Seite 14

Step 3 – Spezifische Kundenbedürfnisse

Ambiance

- Outdoor Living – Harmonie zwischen Umgebung, Architektur & Mobiliar
- Gestellfarben, Stoff- & Materialauswahl

Nutzfläche

- Flächendeckende Überdachungslösung
- Offene & flexible Beschattungslösung

Bedienung

- Schnell & einfach – Kurbel, Spannhebel, Motor oder Flaschenzug

Individualisierung

- Elektro – Beleuchtung, Heizung, Motorisierung, ...
- Textil – Regenrinnen, Seitenwände, ...
- Massanfertigungen – Grössen, Formen, Gestellfarben, ...

Sonnenschirme

Speziell für das Objektgeschäft

Grossschirme

PZR PALAZZO® Royal
Das Schweizer Meisterwerk

PZN PALAZZO® Noblesse
Der Grossschirm für Ambitionierte

PZS PALAZZO® Style
Der Stilsichere

CAS CASTELLO® Pro
Der vielseitige Allrounder

Mittelmastschirme

FL FORTELLO®
Der Windsichere im Grossformat

FR FORTERO®
Der Windsichere im Mittelformat

FI FORTINO® Riviera
Der Windsichere im Kleinformat

AS ALU-SMART
Der Kleine und Anpassungsfähige

Seitenmastschirme

AMB AMBIENTE Nova
Die Königin der Seitenmastschirme

FA FORTANO®
Der windsichere Seitenmastschirm

Holzschirme

TW TEAKWOOD
Das elegante Meisterwerk in Edelholz

AL ALEXO®
Der Klassiker seit 1931



Outletcity, Metzingen (DE) – PALAZZO® Noblesse & Style

Verwendungsorte

Architektur, Umgebung, Mobiliar im Einklang

Wo Menschen sich im Aussenbereich treffen, sind schöne Schattenplätze das A und O. Dabei gehört nicht nur die Ästhetik von Sonnenschirmen zur modernen Architektur und Landschaftsgestaltung – oft verbinden Menschen auch eine emotionale Beziehung zu ihrem Lieblingsschattenspender unter der Sonne.

Damit auch die inneren Werte zum Objekt passen, gibt es Glatz Contract. Wir fokussieren die Faktoren Windstabilität, Handling, Individualisierung und Design, Stoffqualität, Befestigungstechnik und noch viel mehr.

Als Partner stehen wir Ihnen mit unserer Sonnenschirmkompetenz von der Situationsanalyse bis zur Umsetzung zur Seite. Ob idyllische Herbergen auf dem Land, coole Boutique-hotels in der City, stylische Rooftops, angesagte Restaurants, sommerliche Strandcafés, urbane Fussgängerzonen, öffentliche Treffpunkte, Ferienresorts oder Spielplätze und Parks – eines haben diese Verwendungsorte alle gemeinsam: Sie sind der attraktive Anziehungspunkt, wo sich Menschen treffen und geniessen.

Den passenden Schirm für Ihren Verwendungsort

Glatz hat die verschiedenen Standorte analysiert und diese in sich ähnlich verhaltende bzw. einheitliche Verwendungsorte kategorisiert. Je nach Lage empfiehlt Glatz eine auf die Situation zugeschnittene und spezifizierte Modellauswahl.



Aussenbereich grossflächig

PZR PZN CAS AMB

- Hotellerie & Restaurants
- Städte & Kommunen
- Spitäler, Alters- & Pflegeheime
- Universitäten & Unternehmen (Kantinen)



Aussenfläche kompakt

PZS CAS FL FR FI AS AMB FA TW AL

- Hotellerie, Restaurants, Cafés & Bars
- Take Aways
- Fussgängerzonen & Trottoirs
- Citycenter & Malls



Terrassen & Rooftops

PZR PZN PZS CAS FL FI

- Hotellerie, Restaurants & Bars
- Exklusive Architektur
- Urban Living & Hochhäuser
- Citycenter & Malls



Öffentliche Plätze & Parks

PZN PZS CAS FL FR FI

- Städte & Kommunen
- Parkanlagen
- Spielplätze
- Schulen & Kindergärten



Korrosive Umgebungen

PZR PZN PZS CAS FI AS

- Hotellerie, Restaurants, Cafés & Bars
- Strandpromenaden
- Küstenregionen
- Schwimmbäder & Poolanlagen

Windexponierte Standorte

Das gilt es zu beachten

Sensible Lagen

- Erhöhte Standorte (Dachterrassen, Hügel, Berge, ...)
- Kaum bebaute Flächen und Föhntäler
- Seeufer, Strandpromenaden und Küstenregionen

Richtige Schirmwahl

Windstabile Mittelmastschirme bis zu einer bestimmten Grösse sind die beste Wahl für windexponierte Standorte. **Wichtig:** Seitenmastschirme sind an solchen Lagen nicht geeignet!

- Mittelmastschirme mit bestmöglicher Windstabilität sind zwingend:
Palazzo Linie, Castello Pro oder F-Linie
- Besser mehrere kleinere Schirme anstelle eines grossen einplanen
z.B. vier Schirme 350 × 350 cm anstatt ein Schirm 700 × 700 cm
- Falls verfügbar Schirme mit höherer Teiligkeit einsetzen
z.B. Palazzo Noblesse, 500 × 500 cm 12-teilig statt 8-teilig
- Nicht empfohlen sind folgende Dimensionen:
Palazzo Royal grösser als 600 cm
Palazzo Noblesse grösser als 500 cm
Palazzo Style grösser als 450 cm
Castello Pro grösser als 450 cm
- Das Schliessen motorisierter Schirme ist bei Windgeschwindigkeiten über 35 km/h nicht möglich

Befestigungen

- Grundsatzempfehlung – fixe Verankerung wählen (siehe Befestigungen S. 74)
- Max. zulässige Windgeschwindigkeiten erfordern die fixe Verankerung im Boden
- Verankerung muss fachgerecht installiert bzw. eingebaut werden (Spezialist bauseits)
- Mauerkonsolen sind nicht zulässig

Überwinterung

- Schirme an extrem exponierten Lagen sollten im Winter abgebaut werden
- Schirme müssen fachgerecht gebunden und mit einer Schutzhülle versehen sein



Monte Generoso, Tessin (CH/IT) – Hohe Windstärken beeindruckt uns nicht. Wir beeindruckt lieber selber.

Grossschirme

PALAZZO® Linie

Die Palazzo Grossschirmfamilie mit den Modellen Style, Noblesse und Royal ist im Objektbereich gefragter denn je. Alle drei Modelle eignen sich ideal für grosse Aussenflächen, sorgen mit ihrem flachem Schirmdach für eine moderne Optik, trotzen Windgeschwindigkeiten bis 115 km/h und schützen zuverlässig vor Sonne und Regen.

Einzigartig ist das patentierte Öffnungsprinzip der Palazzo Linie. Mit nur 9 bis 19 Kurbelumdrehungen lassen sich die drei Modelle je nach Grösse im Handumdrehen öffnen. Für alle, die ihre Schirme lieber wie von Zauberhand öffnen möchten, sind die Schirme auch motorisiert erhältlich.

Das LED-Beleuchtungssystem ist direkt und indirekt in den Streben integriert und lässt sich über eine intuitive Fernbedienung steuern.

In Punkto Form und Grösse sind keine Grenzen gesetzt. Je nach Standort sind Sondergrössen auf Mass in Fünf-Zentimeter-Schritten erhältlich. Die Palazzo Familie differenziert sich über ihr unverkennbares Design und ihre inneren Werte. Das verleiht jedem anspruchsvollen Outdoorbereich das gewisse Etwas.

CASTELLO® Pro

Dieser Schirm ist der ideale Gastgeber im Outdoorbereich. Wie die Palazzo Linie verfügt er über ein gegenläufiges Öffnungssystem. Im Unterschied zur Kurbel der Palazzos lässt sich der Castello Pro mithilfe eines Spannhebels öffnen und schliessen. Zum Schutz vor unbefugter Bedienung kann der Spannhebel abgeschlossen werden.

Seine puristischen Formteile und das moderne, flache Dach verleihen dem Castello Pro ein zeitlos modernes und faszinierendes Design. Optisch harmonisiert er perfekt mit den Modellen der F-Linie und sorgt in Kombination für ein einheitliches Erscheinungsbild.



PZR PALAZZO® Royal
Das Schweizer Meisterwerk

18

- 400 bis 800 cm + Sondergrössen auf Mass
- Max. 110 km/h Windstabilität
- Gegenläufiges Öffnungsprinzip (Kurbel oder Motor)
- Mit nur 19 Kurbelumdrehungen geöffnet (patentiert)
- Professionelle Zusatzoptionen (LED, Heizung, ...)
- Spezialanfertigungen auf Mass (Gestell, Stoffe, ...)



PZN PALAZZO® Noblesse
Der Grossschirm für Ambitionierte

22

- 300 bis 700 cm + Sondergrössen auf Mass
- Max. 95 km/h Windstabilität
- Gegenläufiges Öffnungsprinzip (Kurbel oder Motor)
- Mit nur 12 Kurbelumdrehungen geöffnet (patentiert)
- Professionelle Zusatzoptionen (LED, Heizung, ...)
- Spezialanfertigungen auf Mass (Gestell, Stoffe, ...)



PZS PALAZZO® Style
Der Stilsichere

26

- 200 bis 600 cm + Sondergrössen auf Mass
- Max. 115 km/h Windstabilität
- Gegenläufiges Öffnungsprinzip (Kurbel oder Motor)
- Mit nur 9 Kurbelumdrehungen geöffnet (patentiert)
- Professionelle Zusatzoptionen (LED, Heizung, ...)
- Spezialanfertigungen auf Mass (Gestell, Stoffe, ...)



CAS CASTELLO® Pro
Der vielseitige Allrounder

30

- 300 bis 600 cm + Sondergrössen auf Mass
- Max. 100 km/h Windstabilität
- Gegenläufiges Öffnungsprinzip
- Schnelle und einfache Bedienung mittels Spannhebel
- Professionelle Zusatzoptionen (LED, Heizung, ...)
- Spezialanfertigungen auf Mass (Gestell, Stoffe, ...)



1



2



3



4



5

- 1 uptownBasel – Arlesheim, CH
- 2 Ostseecamping – Zierow, DE
- 3 Falkensteiner Hotel & Spa – Jesolo, IT
- 4 Hilton Vienna Waterfront – Wien, AT
- 5 Maisons Bocuse Restaurant Fond Rose - Caluire et Cuire, FR



Alleinstellungsmerkmale

- Designsprache Palazzo Linie: einheitliches Design der Modelle Royal, Noblesse und Style
- Durchgehendes Mastprofil bis zum Bodenbelag (innenliegendes Aufstellscharnier)
- Gegenläufiges Öffnungsprinzip (mit Kurbel oder Motor):
Mit nur 19 Kurbelumdrehungen geöffnet (patentiert)
Hohe Schliesshöhe (kein Verschieben des Mobiliars)
- 110 km/h Windstabilität bei Grösse 500 × 500 cm
- Hochwertigste Materialauswahl
- LED-Beleuchtungssystem in Streben integriert
- Professionelle Zusatzoptionen (Heizung, Regenrinnen, ...)
- Spezialanfertigungen auf Mass (Grössen, Gestell, Stoffe, ...)

Verwendungsorte

- Aussenbereich grossflächig
- Terrassen & Rooftops
- Korrosive Umgebungen



Basismodell

Gestell

- 10-, 12- oder 14- teilig aus Aluminium eloxiert
- Verdrehsicherer Mast inkl. Verstärkungsrippen
- Mastprofil Ø 120 mm und 5.5 mm Wandstärke
- Dachstreben 30 × 55 mm

Gestellmaterial

- Aluminium: EN-AW-6063-T66
- Schrauben und Nieten aus Edelstahl A4
- Glasfaserverstärkte Kunststoffteile: PA6GF30
- Eloxierung:
 - Veredelung der Profiloberfläche
 - Hohe Härte – Abriebfestigkeit («kratzfest»)
 - Erhöhte Korrosionsfestigkeit
 - Natürliche Erscheinung (Anpassung an Umgebung)
 - Moderne Optik (edelmatt)

Gestellfarbe

- Natureloxiert matt (Standard)
- RAL 7016 pulverbeschichtet (ohne Aufpreis)
- RAL-Farben pulverbeschichtet (gegen Aufpreis)
 - Pulverbeschichtung auf eloxierte Profile
 - (dadurch zusätzlicher Korrosionsschutz)

Öffnungsprinzip

- Gegenläufig (Teleskopsystem)
- Patentiertes Öffnen mittels Zahnriemen
- Mit nur 19 Kurbelumdrehungen geöffnet

Antrieb

- Mit Handkurbel (abnehmbar)
- Mit Motor (gegen Aufpreis)

Schirmbezug

- Ohne oder mit Volant
- 100 % Polyacryl ca. 300 g/m² (spindüsengefärbt)
- Schirmbezüge ersetze- bzw. auswechselbar

Windstabilität

- Bis zu 110 km/h (bei fixer Verankerung)
- Im Windkanal getestet

Wichtig

- Schirm wird als Bausatz geliefert und muss vor Ort montiert bzw. aufgebaut werden

Befestigungen

74

- Sockel / Schirmständer / Abdeckungen
- Bodenhülsen
- Montageplatten ohne oder mit Aufbau auf Mass
- Montageplatten für Isolationsböden
- Standplatten auf Mass

Zusatzoptionen – Standardzubehör

88

- LED-Beleuchtungssystem (RGBW)
- Heizstrahler Infrarot
- Motorisierung
- BUS-System bzw. Anbindung an Haussteuerung
- Regenrinnen
- Seitenwände
- Schutzhüllen mit Korsett-Schnürung
- Bindsysteme
- Prallschutz
- Diebstahlsicherung (integriert)

Spezialanfertigungen – Individuell auf Mass

94

- Sondergrößen & Zwischenmasse (Stufen 1, 2 & 3)
- Mastverlängerungen & -verkürzungen
 - max. + 1000 mm / - 450 mm
- Gestellfarbe in allen RAL-Farben
- Glatz Green® Spezialstoff
- Spezialstoffe (Fremdstoffe, PVC & flammhemmend)
- Sondervolants & Einfassbänder
- Bedruckungen & Werbedruck

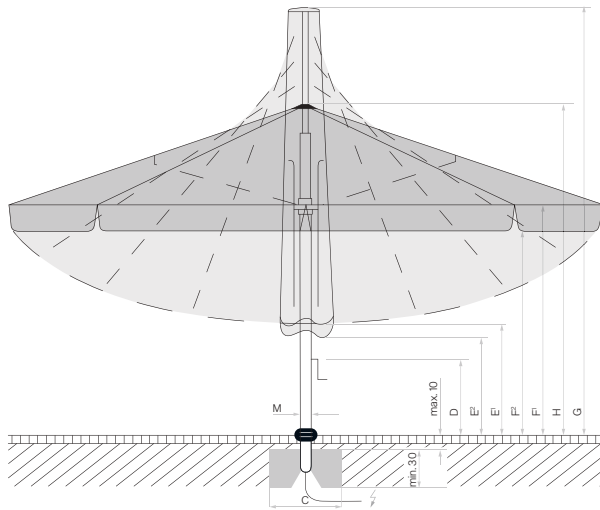

Looser Deckbelag max. 10 cm,
 Betondicke min. 30 cm (Frosttiefe beachten),
 Wasserabfluss gewährleisten,
 Zuleitung elektrisch.

 Positionen der LED bei
 Palazzo Royal mit LED

 Positionen der Heizstrahler bei
 Palazzo Royal mit Heizstrahler

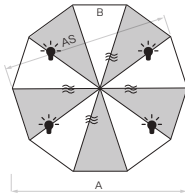

10-teilig

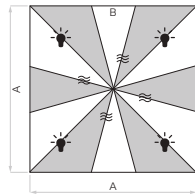

12-teilig

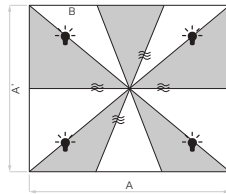

10-teilig

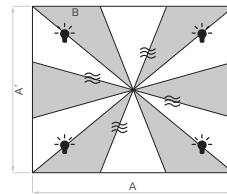

12-teilig

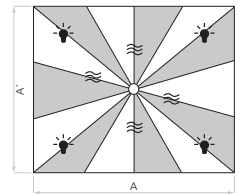

14-teilig

Nenn- grösse	Seiten- abstand	Mast Ø	Grund- fläche	Kurbelhöhe	Schliess- höhe/mit Volant	Durchgangs- höhe/mit Volant	Gesamthöhe	Höhe offen	Fundament	Mindest- gewicht für Sockel	¹⁰ max. zul. Windg. offen
cm	cm	cm	m ²	cm	cm	cm	cm	cm	cm	kg	km/h (Bft.)
A	AS	M	B	D	E ¹ /E ²	F ¹ /F ²	G	H	C		
Ø 700 ⁷	665	12	36	85	145/120	260/230	502	356	135×135	690	80 (9)
Ø 800 ⁷	760	12	49	85	118/93	260/230	527	369	150×150	690	70 (8)
500×500 ⁸	-	12	25	80	115/90	260/230	470	331	125×125	570	110 (11)
550×550 ⁸	-	12	30.3	80	96/71	260/230	487	338	125×125	690	100 (10)
600×600 ⁸	-	12	36	70	85/60	260/230	512	345	135×135	690	90 (10)
650×650 ⁸	-	12	42.3	70	81/56	260/230	546	364	150×150	690	85 (9)
700×700 ⁸	-	12	49	70	81/56	260/230	587	394	150×150	690	75 (9)
600×500 ⁷	-	12	30	85	90/65	260/230	482	339	125×125	570	80 (9)
700×500 ⁷	-	12	35	70	82/57	260/230	516	350	135×135	570	75 (9)
700×600 ⁸	-	12	42	70	83/58	260/230	552	373	150×150	690	75 (9)
800×400 ⁷	-	12	32	70	80/55	260/230	536	378	135×135	570	75 (9)
800×600 ⁸	-	12	48	70	80/55	260/230	598	419	150×150	690	60 (7)

⁷ 10-teilig

⁸ 12-teilig

⁹ 14-teilig

¹⁰ mit Volant 10 km/h tiefer

Die angegebenen Masse sind gerechnete Mittelwerte und können am Produkt leicht abweichen (± 2% ± 5 cm).

Ist eine minimale oder maximale Durchgangshöhe gewünscht, ist dies mit Glatz abzustimmen.

Die Höhenmasse basieren auf der Bodenhülse M16. Bei den Sockelvarianten weichen diese unerheblich ab.

Die maximal zulässigen Windgeschwindigkeiten gemäss Tabelle erfordern die fixe Verankerung im Boden. Ein Sockel mit dem angegebenen Mindestgewicht reicht dafür nicht aus.

Bei mehreren Schirmen ist ein Mindestabstand von 30 cm zwischen zwei Schirmen, sowie auch zu Wänden einzuhalten.

Das Öffnen und Schliessen mit einer Akku-Bohrmaschine ist nicht erlaubt.

Das Öffnen und Schliessen mit einer Akku-Bohrmaschine ist nicht erlaubt.



1



2



3



4



5

- 1 Dunmore House Hotel – Clonakilty, IE
- 2 Maistra Hotel Monte Mulini – Rovinj, HR
- 3 SOL Beach Club am Wörthersee – Velden, AT
- 4 Stadtplatz Herrenacker – Schaffhausen, CH
- 5 McDonald's Outdoor Dining – Hilden, DE



Alleinstellungsmerkmale

- Designsprache Palazzo Linie: einheitliches Design der Modelle Royal, Noblesse und Style
- Durchgehendes Mastprofil bis zum Bodenbelag (innenliegendes Standrohr / Aufstellscharnier)
- Gegenläufiges Öffnungsprinzip (mit Kurbel oder Motor):
Mit nur 12 Kurbelumdrehungen geöffnet (patentiert)
Hohe Schliesshöhe (kein Verschieben des Mobiliars)
- 95 km/h Windstabilität bei Grösse 400 × 400 cm
- Hochwertigste Materialauswahl
- LED-Beleuchtungssystem in Streben integriert
- Professionelle Zusatzoptionen (Heizung, Regenrinnen, ...)
- Spezialanfertigungen auf Mass (Grössen, Gestell, Stoffe, ...)

Verwendungsorte

- Aussenbereich grossflächig
- Terrassen & Rooftops
- Öffentliche Plätze & Parks
- Korrosive Umgebungen



Basismodell

Gestell

- 8-, 10- oder 12-teilig aus Aluminium eloxiert
- Verdrehsicherer Mast inkl. Verstärkungsrippen
- Mastprofil Ø 105 mm und 4.5 mm Wandstärke
- Dachstreben 23 × 50 mm / 23 × 40 mm

Gestellmaterial

- Aluminium: EN-AW-6063-T66
- Schrauben und Nieten aus Edelstahl A4
- Glasfaserverstärkte Kunststoffteile: PA6GF30
- Eloxierung:
 - Veredelung der Profiloberfläche
 - Hohe Härte – Abriebfestigkeit («kratzfest»)
 - Erhöhte Korrosionsfestigkeit
 - Natürliche Erscheinung (Anpassung an Umgebung)
 - Moderne Optik (edelmatt)

Gestellfarbe

- Natureloxiert matt (Standard)
- RAL 7016 pulverbeschichtet (ohne Aufpreis)
- RAL-Farben pulverbeschichtet (gegen Aufpreis)
 - Pulverbeschichtung auf eloxierte Profile
 - (dadurch zusätzlicher Korrosionsschutz)

Öffnungsprinzip

- Gegenläufig (Teleskopsystem)
- Patentiertes Öffnen mittels Zahnriemen
- Mit nur 12 Kurbelumdrehungen geöffnet

Antrieb

- Mit Handkurbel (abnehmbar)
- Mit Motor (gegen Aufpreis)

Schirmbezug

- Ohne oder mit Volant
- Nachspannbar (verstellbare Strebenverlängerungen)
- 100 % Polyacryl ca. 300 g/m² (spindüsengefärbt)
- Schirmbezüge ersetz- bzw. auswechselbar

Windstabilität

- Bis zu 95 km/h (bei fixer Verankerung)
- Im Windkanal getestet

Befestigungen

74

- Sockel / Schirmständer / Abdeckungen
- Bodenhülsen
- Montageplatten ohne oder mit Aufbau auf Mass
- Montageplatten für Isolationsböden
- Standplatten auf Mass

Zusatzoptionen – Standardzubehör

88

- LED-Beleuchtungssystem (RGBW)
- Heizstrahler Infrarot
- Motorisierung
- BUS-System bzw. Anbindung an Haussteuerung
- Regenrinnen
- Seitenwände
- Schutzhüllen mit Korsett-Schnürung
- Bindsysteme
- Prallschutz
- Diebstahlsicherung (integriert)



Spezialanfertigungen – Individuell auf Mass

94

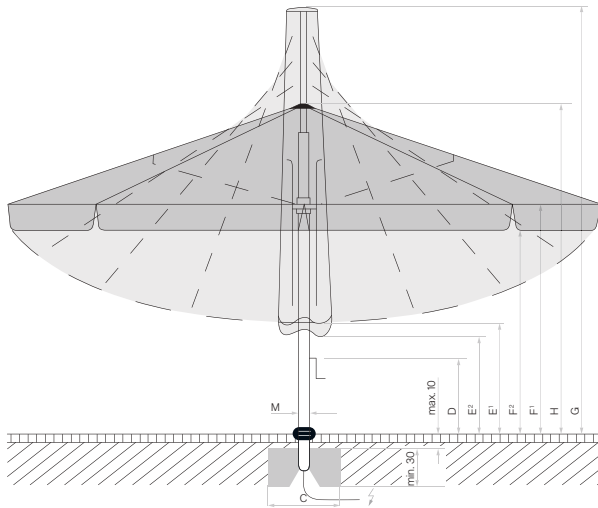
- Sondergrößen & Zwischenmasse (Stufen 1, 2 & 3)
- Mastverlängerungen & -verkürzungen
 - max. + 1000 mm / - 500 mm
- Gestellfarbe in allen RAL-Farben
- Glatz Green® Spezialstoff
- Spezialstoffe (Fremdstoffe, PVC & flammhemmend)
- Sondervolants & Einfassbänder
- Bedruckungen & Werbedruck



Looser Deckbelag max. 10 cm, Betondicke min. 30 cm (Frosttiefe beachten),
Wasserabfluss gewährleisten, Zuleitung elektrisch.

-  Positionen der LED bei Palazzo Noblesse mit LED
-  Positionen der Heizstrahler bei Palazzo Noblesse mit Heizstrahler

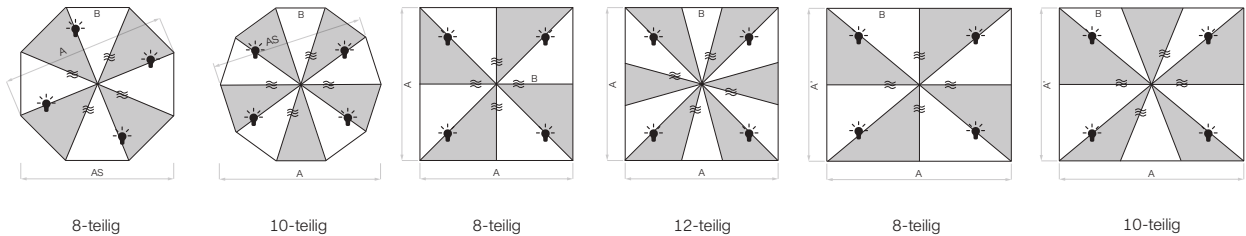

Nenngrösse	Seitenabstand	Mast Ø	Grundfläche	Kurbelhöhe	Schliesshöhe/mit Volant	Durchgangshöhe/mit Volant	Gesamthöhe	Höhe offen	Fundament	Mindestgewicht für Sockel	¹⁰ max. zul. Windg. offen
cm	cm	cm	m ²	cm	cm	cm	cm	cm	cm	kg	km/h (Bft.)
A	AS	M	B	D	E ¹ /E ²	F ¹ /F ²	G	H	C		
Ø 450 ⁶	416	10.5	14.3	85	167/142	235/210	396	299	100×100	240	85 (9)
Ø 500 ⁶	462	10.5	17.7	85	169/144	235/210	424	305	100×100	240	75 (9)
Ø 600 ⁷	571	10.5	25.5	85	141/116	235/210	447	318	125×125	430	80 (9)
Ø 700 ⁷	665	10.5	36.8	85	103/78	235/210	460	331	135×135	570	70 (8)
400×400 ⁶	-	10.5	16	85	121/96	235/210	404	294	100×100	310	95 (10)
450×450 ⁶	-	10.5	20.3	85	98/73	235/210	417	300	120×120	430	80 (9)
500×500 ⁶	-	10.5	25	75	84/59	235/210	439	307	120×120	430	70 (8)
500×500 ⁸	-	10.5	25	75	84/59	235/210	439	307	125×125	430	85 (9)
550×550 ⁸	-	10.5	30.3	65	80/55	235/210	472	318	125×125	570	75 (9)
600×600 ⁸	-	10.5	36	65	81/56	235/210	512	344	135×135	570	65 (8)
450×350 ⁶	-	10.5	15.8	80	112/87	235/210	397	294	100×100	240	85 (9)
500×250 ⁶	-	10.5	12.5	85	91/66	235/210	374	310	100×100	240	90 (10)
500×400 ⁶	-	10.5	20	80	101/76	235/210	422	301	100×100	310	70 (8)
550×450 ⁷	-	10.5	24.8	75	85/60	235/210	442	308	120×120	430	75 (9)
600×300 ⁷	-	10.5	18	85	81/56	235/210	418	307	100×100	310	80 (9)
600×400 ⁷	-	10.5	24	75	81/56	235/210	443	309	135×135	430	75 (9)
600×500 ⁷	-	10.5	30	65	82/57	235/210	476	321	135×135	430	70 (8)

⁶ 8-teilig, ⁷ 10-teilig, ⁸ 12-teilig, ¹⁰ mit Volant 10 km/h tiefer

Die angegebenen Masse sind gerechnete Mittelwerte und können am Produkt leicht abweichen (± 2% ± 5 cm).

Ist eine minimale oder maximale Durchgangshöhe gewünscht, ist dies mit Glatz abzustimmen.

Die Höhenmasse basieren auf der Bodenhülse M4 / M8. Bei den Sockelvarianten weichen diese unerheblich ab.

Die maximal zulässigen Windgeschwindigkeiten gemäss Tabelle erfordern die fixe Verankerung im Boden. Ein Sockel mit dem angegebenen Mindestgewicht reicht dafür nicht aus.

Bei mehreren Schirmen ist ein Mindestabstand von 25 cm zwischen zwei Schirmen, sowie auch zu Wänden einzuhalten.

Das Öffnen und Schliessen mit einer Akku-Bohrmaschine ist nicht erlaubt.



- 1 Fourvière Hotel – Lyon, FR
- 2 Kindertagesstätte Senckenberg Quartier – Frankfurt am Main, DE
- 3 Place de Paris – Quebec, CA
- 4 Rooftop Restaurant Attica – Frauenfeld, CH
- 5 Surace PlusCity – Pasching, AT



Alleinstellungsmerkmale

- Designsprache Palazzo Linie: einheitliches Design der Modelle Royal, Noblesse und Style
- Durchgehendes Mastprofil bis zum Bodenbelag (innenliegendes Standrohr / Aufstellscharnier)
- Gegenläufiges Öffnungsprinzip (mit Kurbel oder Motor):
Mit nur 9 Kurbelumdrehungen geöffnet (patentiert)
Hohe Schliesshöhe (kein Verschieben des Mobiliars)
- 110 km/h Windstabilität bei Grösse 300 × 300 cm
- Hochwertigste Materialauswahl
- LED-Beleuchtungssystem in Streben integriert
- Professionelle Zusatzoptionen (Heizung, Regenrinnen, ...)
- Spezialanfertigungen auf Mass (Grössen, Gestell, Stoffe, ...)

Verwendungsorte

- Aussenfläche kompakt
- Terrassen & Rooftops
- Öffentliche Plätze & Parks
- Korrosive Umgebungen

Basismodell

Gestell

- 8-teilig aus Aluminium eloxiert
- Verdrehsicherer Mast inkl. Verstärkungsrippen
- Mastprofil Ø 105 mm und 4.5 mm Wandstärke
- Dachstreben 23 × 40 mm

Gestellmaterial

- Aluminium: EN-AW-6063-T66
- Schrauben und Nieten aus Edelstahl A4
- Glasfaserverstärkte Kunststoffteile: PA6GF30
- Eloxierung:
Veredelung der Profiloberfläche
Hohe Härte – Abriebfestigkeit («kratzfest»)
Erhöhte Korrosionsfestigkeit
Natürliche Erscheinung (Anpassung an Umgebung)
Moderne Optik (edelmatt)

Gestellfarbe

- Natureloxiert matt (Standard)
- RAL 7016 pulverbeschichtet (ohne Aufpreis)
- RAL-Farben pulverbeschichtet (gegen Aufpreis)
Pulverbeschichtung auf eloxierte Profile
(dadurch zusätzlicher Korrosionsschutz)

Öffnungsprinzip

- Gegenläufig (Teleskopsystem)
- Patentiertes Öffnen mittels Zahnriemen
- Mit nur 9 Kurbelumdrehungen geöffnet

Antrieb

- Mit Handkurbel (abnehmbar)
- Mit Motor (gegen Aufpreis)

Schirmbezug

- Ohne oder mit Volant
- Nachspannbar (verstellbare Strebenverlängerungen)
- 100 % Polyacryl ca. 300 g/m² (spindüsengefärbt)
- Schirmbezüge ersetz- bzw. auswechselbar

Windstabilität

- Bis zu 110 km/h (bei fixer Verankerung)
- Im Windkanal getestet

Befestigungen

74

- Sockel / Schirmständer / Abdeckungen
- Bodenhülsen
- Montageplatten ohne oder mit Aufbau auf Mass
- Montageplatten für Isolationsböden
- Standplatten auf Mass

Zusatzoptionen – Standardzubehör

88

- LED-Beleuchtungssystem (RGBW)
- Heizstrahler Infrarot
- Motorisierung
- BUS-System bzw. Anbindung an Haussteuerung
- Regenrinnen
- Seitenwände
- Schutzhüllen mit Korsett-Schnürung
- Bindsysteme
- Prallschutz
- Diebstahlsicherung (integriert)

Spezialanfertigungen – Individuell auf Mass

94

- Sondergrößen & Zwischenmasse (Stufen 1 & 2)
- Mastverlängerungen & -verkürzungen
max. + 1000 mm / - 500 mm
- Gestellfarbe in allen RAL-Farben
- Glatz Green® Spezialstoff
- Spezialstoffe (Fremdstoffe, PVC & flammhemmend)
- Sondervolants & Einfassbänder
- Bedruckungen & Werbedruck

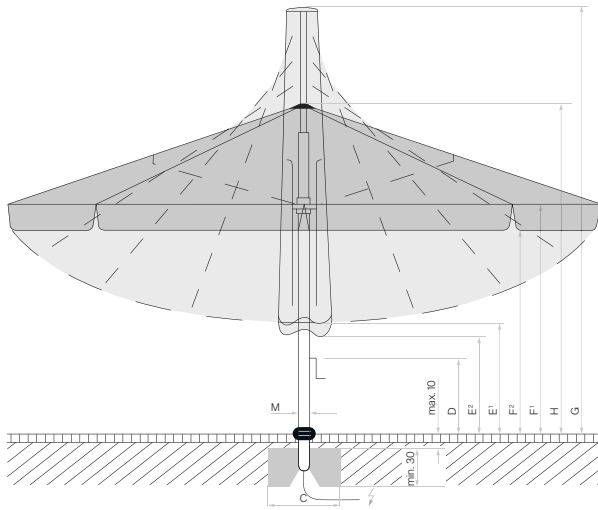

Looser Deckbelag max. 10 cm, Betondicke min. 30 cm (Frosttiefe beachten),
Wasserabfluss gewährleisten, Zuleitung elektrisch.

 Positionen der LED bei
Palazzo Style mit LED

 Positionen der Heizstrahler bei
Palazzo Style mit Heizstrahler

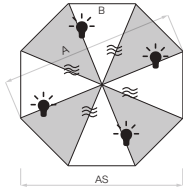

8-teilig

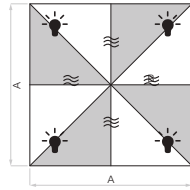

8-teilig

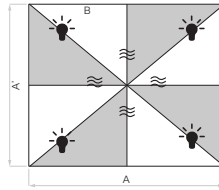

8-teilig

Nenngrösse	Seitenabstand	Mast Ø	Grundfläche	Kurbelhöhe	Schliesshöhe/mit Volant	Durchgangshöhe/mit Volant	Gesamthöhe	Höhe offen	Fundament	Mindestgewicht für Sockel	¹⁰ max. zul. Windg. offen
cm	cm	cm	m ²	cm	cm	cm	cm	cm	cm	kg	km/h (Bft.)
A	AS	M	B	D	E'/E*	F'/F*	G	H	C		
Ø 350	325	10.5	8.7	85	179/154	235/210	356	285	80×80	180	115 (11)
Ø 400	370	10.5	11.3	85	176/151	235/210	378	292	80×80	180	90 (10)
Ø 450	415	10.5	14.3	85	178/153	235/210	406	299	80×80	180	75 (9)
Ø 500	460	10.5	17.7	85	169/144	235/210	423	305	100×100	240	65 (8)
Ø 600	554	10.5	25.5	85	136/111	235/210	442	319	120×120	310	55 (7)
300×300	-	10.5	9	85	142/117	235/210	353	280	80×80	180	110 (11)
350×350	-	10.5	12.3	85	124/99	235/210	371	287	100×100	240	95 (10)
400×400	-	10.5	16	85	121/96	235/210	405	294	100×100	240	80 (9)
450×450	-	10.5	20.3	80	103/78	235/210	422	301	100×100	310	70 (8)
350×250	-	10.5	8.8	85	123/98	235/210	337	281	80×80	180	100 (10)
350×300	-	10.5	10.5	85	133/108	235/210	362	284	80×80	180	95 (10)
400×200	-	10.5	8	85	100/75	235/210	322	283	80×80	180	95 (10)
400×300	-	10.5	12	85	117/92	235/210	366	288	80×80	180	85 (9)
450×350	-	10.5	15.8	85	109/84	235/210	394	295	100×100	240	75 (9)

¹⁰ mit Volant 10 km/h tiefer

Die angegebenen Masse sind gerechnete Mittelwerte und können am Produkt leicht abweichen (± 2% ± 5 cm).

Ist eine minimale oder maximale Durchgangshöhe gewünscht, ist dies mit Glatz abzustimmen.

Die Höhenmasse basieren auf der Bodenhülse M4. Bei den Sockelvarianten weichen diese unerheblich ab. Ausgenommen Sockel M4, 180 kg plus 15.5 cm.

Die maximal zulässigen Windgeschwindigkeiten gemäss Tabelle erfordern die fixe Verankerung im Boden. Ein Sockel mit dem angegebenen Mindestgewicht reicht dafür nicht aus.

Bei mehreren Schirmen ist ein Mindestabstand von 25 cm zwischen zwei Schirmen, sowie auch zu Wänden einzuhalten.

Das Öffnen und Schliessen mit einer Akku-Bohrmaschine ist nicht erlaubt.



- 1 Restaurant TWINS – Ouddorp, NL
- 2 A-ROSA Resort – Sylt, DE
- 3 US-MEX Terraza – Kreuzlingen, CH
- 4 Clounys Restaurant & Boutique Hotel – Hamburg, DE
- 5 San Servolo Wellness Camping – Buje, HR



Alleinstellungsmerkmale

- Designsprache F-Linie: Harmonie mit den Modellen Fortello, Fortero und Fortino Riviera
- Durchgehendes Mastprofil bis zum Bodenbelag (innenliegendes Standrohr)
- Gegenläufiges Öffnungsprinzip:
Schnelle und einfache Bedienung mittels Spannhebel
Hohe Schliesshöhe (kein Verschieben des Mobiliars)
- 100 km/h Windstabilität bei Grösse 300 × 300 cm
- Hochwertigste Materialauswahl
- LED-Beleuchtungssystem in Streben integriert
- Professionelle Zusatzoptionen (Heizung, Regenrinnen, ...)
- Spezialanfertigungen auf Mass (Grössen, Gestell, Stoffe, ...)
- Nutzungssicherung gegen unbefugte Bedienung

Verwendungsorte

- Aussenbereich grossflächig
- Aussenfläche kompakt
- Terrassen & Rooftops
- Öffentliche Plätze & Parks
- Korrosive Umgebungen



Basismodell

Gestell

- 8-teilig aus Aluminium eloxiert
- Profilierter und verdrehsicherer Mast
- Mastprofil Ø 90 mm und 3.2 mm Wandstärke
- Dachstreben 20 × 33 mm

Gestellmaterial

- Aluminium: EN-AW-6063-T66
- Schrauben und Nieten aus Edelstahl A4
- Glasfaserverstärkte Kunststoffteile: PA6GF30
- Eloxierung:
 - Veredelung der Profiloberfläche
 - Hohe Härte – Abriebfestigkeit («kratzfest»)
 - Erhöhte Korrosionsfestigkeit
 - Natürliche Erscheinung (Anpassung an Umgebung)
 - Moderne Optik (edelmatt)

Gestellfarbe

- Natureloxiert matt (Standard)
- RAL 7016 pulverbeschichtet (ohne Aufpreis)
- RAL-Farben pulverbeschichtet (gegen Aufpreis)
 - Pulverbeschichtung auf eloxierte Profile
 - (dadurch zusätzlicher Korrosionsschutz)

Öffnungsprinzip

- Gegenläufig (Teleskopsystem)
- Schnelles Öffnen mithilfe Schieber und Spannhebel

Schirmbezug

- Ohne oder mit Volant
- Selbstspannend durch flexible Strebenenden
- 100 % Polyacryl ca. 300 g/m² (spindüsengefärbt)
- Schirmbezüge ersetz- bzw. auswechselbar

Windstabilität

- Bis zu 100 km/h (bei fixer Verankerung)
- Im Windkanal getestet

Befestigungen

74

- Sockel / Schirmständer / Abdeckungen
- Bodenhülsen
- Montageplatten ohne oder mit Aufbau auf Mass
- Montageplatten für Isolationsböden
- Standplatten auf Mass

Zusatzoptionen – Standardzubehör

88

- LED-Beleuchtungssystem (RGBW)
- Heizstrahler Infrarot
- Regenrinnen
- Seitenwände
- Schutzhüllen mit Korsett-Schnürung
- Bindsysteme
- Prallschutz
- Diebstahlsicherung
- Nutzungssicherung

Spezialanfertigungen – Individuell auf Mass

94

- Sondergrößen & Zwischenmasse (Stufe 1)
- Mastverlängerungen & -verkürzungen
 - max. + 800mm / - 800mm
- Gestellfarbe in allen RAL-Farben
- Glatz Green® Spezialstoff
- Spezialstoffe (Fremdstoffe, PVC & flammhemmend)
- Sondervolants & Einfassbänder
- Bedruckungen & Werbedruck

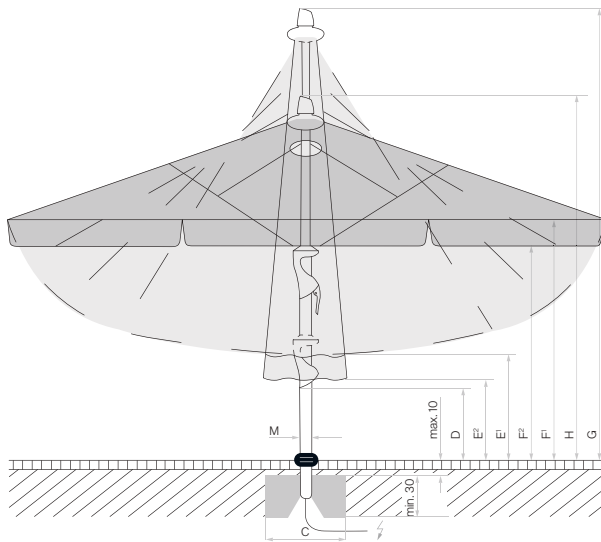

Looser Deckbelag max. 10 cm, Betondicke min. 30 cm (Frosttiefe beachten),
Wasserabfluss gewährleisten, Zuleitung elektrisch.

 Positionen der LED bei
Castello Pro mit LED

 Positionen der Heizstrahler bei
Castello Pro mit Heizstrahler

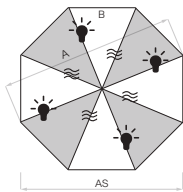

8-teilig

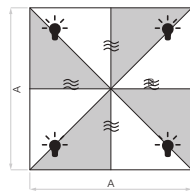

8-teilig

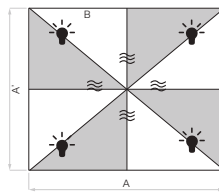

8-teilig

Nenn- grösse	Seiten- abstand	Mast Ø	Grund- fläche	Höhe Schieber	Schliess- höhe / mit Volant	Durchgangs- höhe / mit Volant	Gesamthöhe	Höhe offen	Fundament	Mindest- gewicht für Sockel	¹⁰ max. zul. Windg. offen
cm	cm	cm	m ²	cm	cm	cm	cm	cm	cm	kg	km/h (Bft.)
A	AS	M	B	D	E¹/E²	F¹/F²	G	H	C		
Ø 350	325	9	8.7	113	162/137	225/200	342	280	80×80	180	100 (10)
Ø 400	370	9	11.3	105	154/129	225/200	360	286	80×80	180	90 (10)
Ø 450	415	9	14.3	97	146/121	225/200	377	293	90×90	180	75 (9)
Ø 500	462	9	17.7	90	137/112	225/200	394	299	100×100	240	65 (8)
Ø 550	510	9	21.4	83	129/104	225/200	412	306	120×120	310	60 (7)
Ø 600	554	9	25.5	74	120/95	225/200	429	313	120×120	310	55 (7)
300×300	-	9	9	89	127/102	225/200	341	276	80×80	180	100 (10)
350×350	-	9	12.3	73	114/89	225/200	365	283	100×100	240	85 (9)
400×400	-	9	16	59	100/75	225/200	387	290	100×100	240	75 (9)
450×450	-	9	20.3	55	89/64	225/200	412	298	100×100	310	65 (8)
500×500	-	9	25	50	82/57	225/200	440	305	120×120	310	60 (7)
350×300	-	9	10.5	78	120/95	225/200	354	280	80×80	180	90 (10)
400×300	-	9	12	80	107/82	225/200	360	283	90×90	180	80 (9)
450×350	-	9	15.8	65	95/70	225/200	384	291	100×100	240	75 (9)
500×400	-	9	20	53	82/57	225/200	407	298	100×100	310	65 (8)
550×450	-	9	24.8	53	83/58	225/200	443	305	120×120	310	60 (7)

¹⁰ mit Volant 10 km/h tiefer

Die angegebenen Masse sind gerechnete Mittelwerte und können am Produkt leicht abweichen (± 2% ± 5 cm).

Ist eine minimale oder maximale Durchgangshöhe gewünscht, ist dies mit Glatz abzustimmen.

Die Höhenmasse basieren auf der Bodenhülse M4. Bei den Sockelvarianten weichen diese unerheblich ab. Ausgenommen Sockel M4, 180 kg plus 15.5 cm.

Die maximal zulässigen Windgeschwindigkeiten gemäss Tabelle erfordern die fixe Verankerung im Boden. Ein Sockel mit dem angegebenen Mindestgewicht reicht dafür nicht aus.

Bei mehreren Schirmen ist ein Mindestabstand von 25 cm zwischen zwei Schirmen, sowie auch zu Wänden einzuhalten.

Mittelmastschirme

F-Linie

Im Format nicht zu gross und nicht zu klein – darum ist die F-Linie mit den Modellen Fortino Riviera, Fortero und Fortello im Objektbereich so gefragt. Diese Modellfamilie eignet sich hervorragend für kompakte und verwinkelte Aussenflächen; als Gruppe angeordnet kann sie problemlos grössere Flächen beschatten – und das erst noch in der gleichen Designsprache.

Spielend leicht ist die Handhabung und Bedienung. Das gegenläufige Öffnungsprinzip sorgt für hohe Effizienz: Einfach den Spannhebel nach unten ziehen und im Schieber einrasten. Das durchdachte Teleskopsystem mit seinen hohen Schliesshöhen ist ebenfalls Komfort pur, weil es weder Mobiliar noch Geschirr tangiert.

Der Fortello ist auch in Dämmerungs- oder Mitternachtsstunden der ideale Partner für draussen. Er ist mit LED-Beleuchtung erhältlich, ohne Kabelsalat und ohne bauseits erforderliche Stromzuleitungen. Das wiederaufladbare Glatz Akku-Pack sorgt für dimmbare LED-Leuchtkraft bis zu 10 Stunden.

Bei individuellen Wünschen kommt zusätzlich oft unser Grossschirm Castello Pro zum Einsatz. Er harmoniert ideal mit der F-Linie und sorgt in Kombination für ein einheitliches Erscheinungsbild am Objekt.

ALU-SMART

Der Name ist Programm: einfache und praktische Bedienung, viele nützliche Funktionen und ein modernes Design. Mit seinen Grössen passt er sich auch kompakten und engen Platzverhältnissen problemlos an und spendet dank Höhenverstellung und Schrägstellung auch bei tief einfallender Sonneneinstrahlung Schatten nach Gusto.



FL FORTELLO®
Der Windsichere im Grossformat

36

- 250 bis 400 cm
- Max. 100 km/h Windstabilität
- Gegenläufiges Öffnungsprinzip
- Schnelle und einfache Bedienung mittels Spannhebel
- Optional mit integrierter LED-Beleuchtung
- Wiederaufladbares Glatz Akku-Pack



FR FORTERO®
Der Windsichere im Mittelformat

40

- 200 bis 400 cm
- Max. 70 km/h Windstabilität
- Gegenläufiges Öffnungsprinzip
- Schnelle und einfache Bedienung mittels Spannhebel
- Osyrion Spot LED Akku-Licht mit Fernbedienung
- Optional Bistrotisch (am Mast befestigt) erhältlich



FI FORTINO® Riviera
Der Windsichere im Kleinformat

44

- 200 bis 300 cm
- Max. 80 km/h Windstabilität
- Gegenläufiges Öffnungsprinzip
- Schnelle und einfache Bedienung mittels Spannhebel
- Korrosionsbeständige Kunststoffkomponenten
- Osyrion Spot LED Akku-Licht mit Fernbedienung



AS ALU-SMART
Der Kleine und Anpassungsfähige

48

- 150 bis 300 cm
- Max. 65 km/h Windstabilität
- Einfaches Öffnen mittels Hochdrücken des Schiebers
- Stufenlose Höhenverstellung
- Schrägstellung durch Betätigung des Kippgelenks
- Osyrion Spot LED Akku-Licht mit Fernbedienung



1



2



3



4



5

- 1 EFG Swiss Open – Gstaad, CH
- 2 BLU Beach Club – Mellieha, MT
- 3 One & Only Royal Mirage – Drift Beach Club – Dubai, AE
- 4 Bistrot Pierre 1994 – Swansea, UK
- 5 Schweizerhaus im Prater – Wien, AT



FORTELLO®
Der Windsichere im Grossformat



Alleinstellungsmerkmale

- Designsprache F-Linie: einheitliches Design der Modelle Fortello, Fortero und Fortino Riviera
- Durchgehendes Mastprofil bis zum Bodenbelag (innenliegendes Standrohr)
- Gegenläufiges Öffnungsprinzip:
Schnelle und einfache Bedienung mittels Spannhebel
Hohe Schliesshöhe (kein Verschieben des Mobiliars)
- 100 km/h Windstabilität bei Grösse 300 × 300 cm
- Hochwertigste Materialauswahl
- LED-Beleuchtung in Streben integriert
- Wiederaufladbares Glatz Akku-Pack (keine Stromzuleitung)
- Sofortlieferprogramm verfügbar

Verwendungsorte

- Aussenfläche kompakt
- Terrassen & Rooftops
- Öffentliche Plätze & Parks





Basismodell

Gestell

- 8-teilig aus Aluminium eloxiert
- Profilierter zweiteiliger Mast
- Mastprofil Ø 67 mm und 3 mm Wandstärke
- Dachstreben 20 × 33 mm

Gestellmaterial

- Aluminium: EN-AW-6063-T5
- Schrauben und Nieten aus Edelstahl A2
- Eloxierung:
 - Veredelung der Profiloberfläche
 - Hohe Härte – Abriebfestigkeit («kratzfest»)
 - Erhöhte Korrosionsfestigkeit
 - Natürliche Erscheinung (Anpassung an Umgebung)
 - Moderne Optik (edelmatt)

Gestellfarbe

- Natureloxier matt

Öffnungsprinzip

- Gegenläufig (Teleskopsystem)
- Schnelles Öffnen mithilfe Schieber und Spannhebel

Schirmbezug

- Ohne Volant (Volant gegen Aufpreis)
- Selbstspannend durch flexible Strebenenden
- In 3 Stoffqualitäten erhältlich:
 - 100 % Polyacryl ca. 300 g/m² (spindüsengefärbt)
 - 100 % Polyester ca. 250 g/m² (spindüsengefärbt)
 - 100 % Polyester ca. 220 g/m² (stückgefärbt)
- Schirmbezüge ersetz- bzw. auswechselbar

Windstabilität

- Bis zu 100 km/h (bei fixer Verankerung)
- Im Windkanal getestet

Befestigungen

74

- Sockel / Schirmständer / Abdeckungen
- Bodenhülsen
- Montageplatten ohne oder mit Aufbau auf Mass
- Montageplatten für Isolationsböden
- Standplatten auf Mass

Zusatzoptionen – Standardzubehör

88

- LED-Beleuchtung mit Akku-Pack
(für korrosive Umgebungen nicht geeignet)
- Schutzhülle

Spezialanfertigungen – Individuell auf Mass

94

- Mastverlängerungen & -verkürzungen
max. + 300 mm / - 300 mm
- Glatz Green® Spezialstoff
- Spezialstoffe (Fremdstoffe, flammhemmend)
- Sondervolants & Einfassbänder
- Bedruckungen & Werbedruck

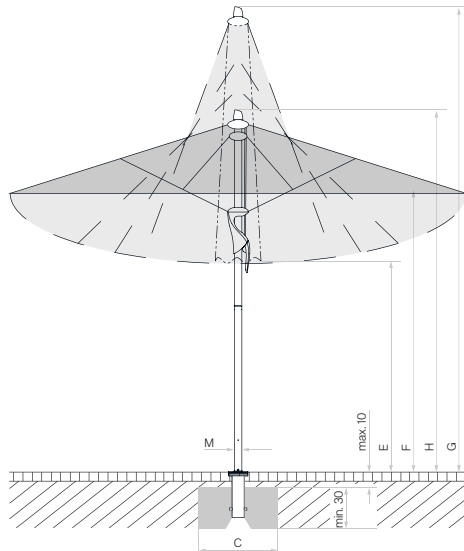

Looser Deckbelag max. 10 cm,
Betondicke min. 30 cm (Frosttiefe beachten),
Wasserabfluss gewährleisten.

 Positionen der LED beim Fortello LED

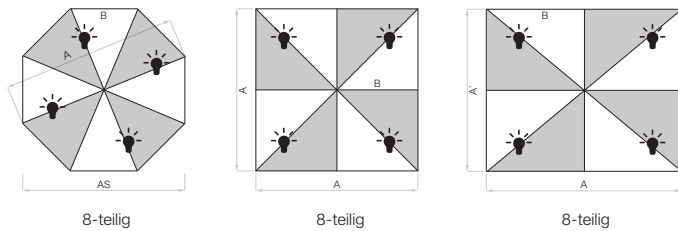

Nenn- grösse	Seiten- abstand	Mast Ø	Grundfläche	Schliesshöhe	Durchgangs- höhe	Gesamthöhe	Höhe offen	Fundament	Mindest- gewicht für Sockel	max. zul. Windg. offen
cm	cm	cm	m ²	cm	cm	cm	cm	cm	kg	km/h (Bft.)
A	AS	M	B	E	F	G	H	C		
Ø 400	370	6.7	11.3	135	215	345	280	80×80	120	80 (9)
300×300	-	6.7	9	125	215	345	270	80×80	120	90 (10)
350×350	-	6.7	12.3	110	215	365	280	80×80	120	80 (9)
400×400	-	6.7	16.0	95	215	385	290	100×100	180	70 (8)
400×300	-	6.7	12	130	215	375	290	80×80	120	80 (9)

Die angegebenen Masse sind gerechnete Mittelwerte und können am Produkt leicht abweichen ($\pm 2\% \pm 5$ cm).

Die Höhenmasse basieren auf der Bodenhülse M4. Beim Sockel M4, 120 kg weichen diese um plus 11.5 cm und beim Sockel M4, 180 kg um plus 15.5 cm ab.

Bei Verwendung PX Bodenhülse mit Adapter auf M4 ergibt sich plus 10.5 cm.

Die maximal zulässigen Windgeschwindigkeiten gemäss Tabelle erfordern die fixe Verankerung im Boden. Ein Sockel mit dem angegebenen Mindestgewicht reicht dafür nicht aus. Bei mehreren Schirmen ist ein Mindestabstand von 20 cm zwischen zwei Schirmen, sowie auch zu Wänden einzuhalten.



1



2



3



4



5

- 1 The Social Hub – Toulouse,FR
- 2 Salzburger Hof – Leogang, AT
- 3 MANTA by the sea – Tas-Sliema, MT
- 4 Starbucks – Labège, FR
- 5 McDonald's Outdoor Dining – Burj Al Mana, QA



FORTERO® Der Windsichere im Mittelformat



Alleinstellungsmerkmale

- Designsprache F-Linie: einheitliches Design der Modelle Fortello, Fortero und Fortino Riviera
- Gegenläufiges Öffnungsprinzip:
Schnelle und einfache Bedienung mittels Spannhebel
Hohe Schliesshöhe (kein Verschieben des Mobiliars)
- 70 km/h Windstabilität bei Grösse 250 × 250 cm
- Hochwertigste Materialauswahl
- Osyrion Spot LED Akku-Licht mit Fernbedienung
- Optional Bistrotisch (am Mast befestigt)
- Sofortlieferprogramm verfügbar

Verwendungsorte

- Aussenfläche kompakt
- Öffentliche Plätze & Parks



Basismodell

Gestell

- 8-teilig aus Aluminium eloxiert
- Profilierter zweiteiliger Mast
- Mastprofil Ø 55 mm und 2.5 mm Wandstärke
- Dachstreben 20 × 26 mm

Gestellmaterial

- Aluminium: EN-AW-6063-T5
- Schrauben und Nieten aus Edelstahl A2
- Eloxierung:
 - Veredelung der Profiloberfläche
 - Hohe Härte – Abriebfestigkeit («kratzfest»)
 - Erhöhte Korrosionsfestigkeit
 - Natürliche Erscheinung (Anpassung an Umgebung)
 - Moderne Optik (edelmatt)

Gestellfarbe

- Natureloxiert matt

Öffnungsprinzip

- Gegenläufig (Teleskopsystem)
- Schnelles Öffnen mithilfe Schieber und Spannhebel

Schirmbezug

- Ohne Volant (Volant gegen Aufpreis)
- Selbstspannend durch flexible Strebenenden
- In 3 Stoffqualitäten erhältlich:
 - 100 % Polyacryl ca. 300 g/m² (spindüsengefärbt)
 - 100 % Polyester ca. 250 g/m² (spindüsengefärbt)
 - 100 % Polyester ca. 220 g/m² (stückgefärbt)
- Schirmbezüge ersetz- bzw. auswechselbar

Windstabilität

- Bis zu 70 km/h (bei fixer Verankerung)
- Im Windkanal getestet

Befestigungen

74

- Sockel / Schirmständer / Abdeckungen
- Bodenhülsen
- Montageplatten ohne oder mit Aufbau auf Mass
- Montageplatten für Isolationsböden
- Standplatten auf Mass

Zusatzoptionen – Standardzubehör

88

- Osyrion Spot LED Akku-Licht, abnehmbar
- Schutzhülle

Spezialanfertigungen – Individuell auf Mass

94

- Glatz Green® Spezialstoff
- Spezialstoffe (Fremdstoffe, flammhemmend)
- Sondervolants & Einfassbänder
- Bedruckungen & Werbedruck

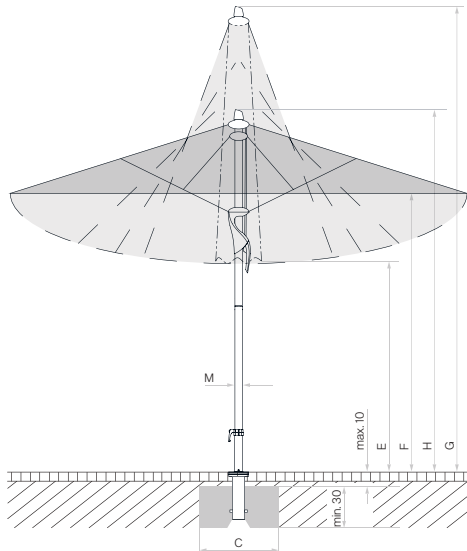

Looser Deckbelag max. 10 cm,
 Betondicke min. 30 cm (Frosttiefe beachten),
 Wasserabfluss gewährleisten.

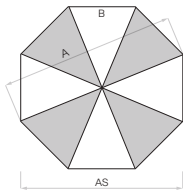

8-teilig

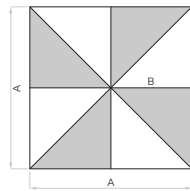

8-teilig

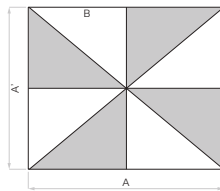

8-teilig

Nenngrösse	Seitenabstand	Mast Ø	Grundfläche	Schliesshöhe	Durchgangshöhe	Gesamthöhe	Höhe offen	Fundament	Mindestgewicht für Sockel	max. zul. Windg. offen
cm	cm	cm	m ²	cm	cm	cm	cm	cm	kg	km/h (Bft.)
A	AS	M	B	E	F	G	H	C		
Ø 350	325	5.5	8.7	125	205	310	260	70×70	90	55 (7)
250×250	-	5.5	6.3	110	205	295	255	70×70	70	70 (8)
300×300	-	5.5	9.0	95	205	315	260	70×70	90	60 (7)
350×350	-	5.5	12.3	85	205	345	270	80×80	120	50 (7)
300×200	-	5.5	6.0	120	205	310	260	70×70	70	65 (8)
350×250	-	5.5	8.8	110	205	335	270	70×70	90	55 (7)

Die angegebenen Masse sind gerechnete Mittelwerte und können am Produkt leicht abweichen ($\pm 2\% \pm 5$ cm).

Die Höhenmasse basieren auf der Bodenhülse M4. Bei den Sockelvarianten weichen diese um plus 11.5–15.5 cm ab.

Bei Verwendung PX Bodenhülse mit Übergangrohr ergibt sich plus 10.5 cm.

Die maximal zulässigen Windgeschwindigkeiten gemäss Tabelle erfordern die fixe Verankerung im Boden. Ein Sockel mit dem angegebenen Mindestgewicht reicht dafür nicht aus. Bei mehreren Schirmen ist ein Mindestabstand von 20 cm zwischen zwei Schirmen, sowie auch zu Wänden einzuhalten.



1



2



3

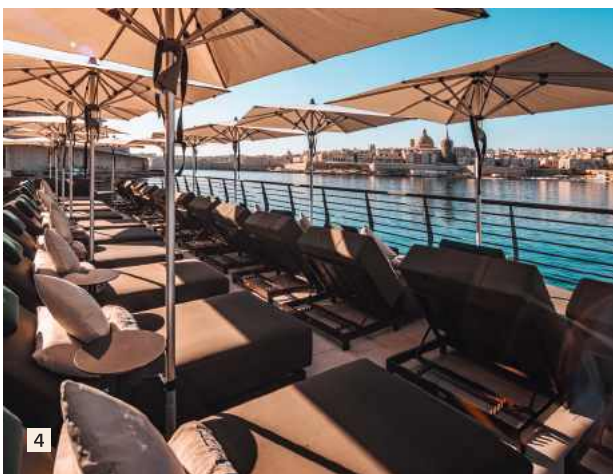

4



5

- 1 AVANT MAR Hotel & Suites – Paros, GR
- 2 Hotel Mercure Centre Plaza – Lyon, FR
- 3 Plus Fariones Suite Hotel – Lanzarote, ES
- 4 MANTA by the sea – Tas-Sliema, MT
- 5 Pfalzblick Wald Spa Resort – Dahn, DE



FORTINO® Riviera

Der Windsichere im Kleinformat



Alleinstellungsmerkmale

- Designsprache F-Linie: einheitliches Design der Modelle Fortello, Fortero und Fortino Riviera
- Moderne Optik durch extra-flaches Schirmdach
- Gegenläufiges Öffnungsprinzip:
Schnelle und einfache Bedienung mittels Spannhebel
Hohe Schliesshöhe (kein Verschieben des Mobiliars)
- 80 km/h Windstabilität bei Grösse Ø 250 cm
- Hochwertigste Materialauswahl
- Osyrion Spot LED Akku-Licht mit Fernbedienung
- Sofortlieferprogramm verfügbar

Verwendungsorte

- Aussenfläche kompakt
- Terrassen & Rooftops
- Öffentliche Plätze & Parks
- Korrosive Umgebungen



Basismodell

Gestell

- 8-teilig aus Aluminium eloxiert
- Profilierter zweiteiliger Mast
- Mastprofil Ø 38.4 mm und 2 mm Wandstärke
- Dachstreben 14 × 20 mm

Gestellmaterial

- Aluminium: EN-AW-6063-T5
- Schrauben und Nieten aus Edelstahl A4
- Glasfaserverstärkte Kunststoffteile: PA6GF30
- Eloxierung:
 - Veredelung der Profiloberfläche
 - Hohe Härte – Abriebfestigkeit («kratzfest»)
 - Erhöhte Korrosionsfestigkeit
 - Natürliche Erscheinung (Anpassung an Umgebung)
 - Moderne Optik (edelmatt)

Gestellfarbe

- Natureloxiert matt

Öffnungsprinzip

- Gegenläufig (Teleskopsystem)
- Schnelles Öffnen mithilfe Schieber und Spannhebel

Schirmbezug

- Ohne Volant (Volant gegen Aufpreis)
- Selbstspannend durch flexible Strebenenden
- In 3 Stoffqualitäten erhältlich:
 - 100 % Polyacryl ca. 300 g/m² (spindüsengefärbt)
 - 100 % Polyester ca. 250 g/m² (spindüsengefärbt)
 - 100 % Polyester ca. 220 g/m² (stückgefärbt)
- Schirmbezüge ersetz- bzw. auswechselbar

Windstabilität

- Bis zu 80 km/h (bei fixer Verankerung)
- Im Windkanal getestet

Befestigungen

74

- Sockel / Schirmständer
- Bodenhülsen
- Montageplatten ohne oder mit Aufbau auf Mass*
- Montageplatten für Isolationsböden*
- Standplatten auf Mass*
 - * Adapter notwendig

Zusatzoptionen – Standardzubehör

88

- Osyrion Spot LED Akku-Licht, abnehmbar
- Schutzhülle

Spezialanfertigungen – Individuell auf Mass

94

- Glatz Green® Spezialstoff
- Spezialstoffe (Fremdstoffe, flammhemmend)
- Sondervolants & Einfassbänder
- Bedruckungen & Werbedruck

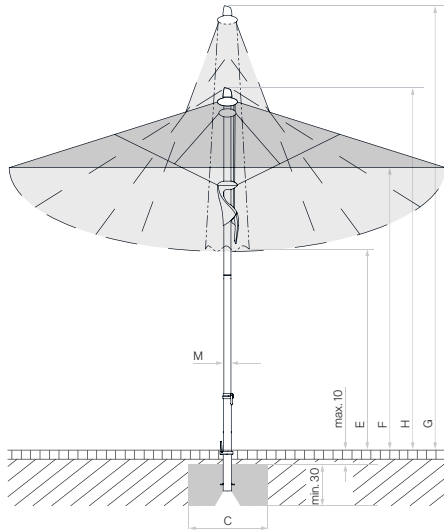

Looser Deckbelag max. 10 cm,
 Betondicke min. 30 cm (Frosttiefe beachten),
 Wasserabfluss gewährleisten.

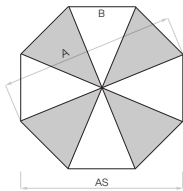

8-teilig

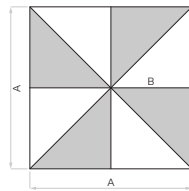

8-teilig

Nenngrösse	Seitenabstand	Stock Ø	Grundfläche	Schliesshöhe	Durchgangshöhe	Gesamthöhe	Höhe offen	Fundament	Mindestgewicht für Sockel	max. zul. Windg. offen
cm	cm	cm	m ²	cm	cm	cm	cm	cm	kg	km/h (Bft.)
A	AS	M	B	E	F	G	H	C		
Ø 250	230	3.8	4.4	150	205	285	240	60×60	40	80 (9)
Ø 300	275	3.8	6.4	140	205	300	245	70×70	55	60 (7)
200×200	-	3.8	4.0	135	205	285	240	60×60	40	70 (8)
240×240	-	3.8	5.8	115	205	295	245	70×70	55	60 (7)

Die angegebenen Masse sind gerechnete Mittelwerte und können am Produkt leicht abweichen ($\pm 2\% \pm 5$ cm).

Die Höhenmasse basieren auf der Bodenhülse BT. Bei den Sockelvarianten weichen diese unerheblich ab. Ausgenommen Stahlsockel minus 5 cm.

Die maximal zulässigen Windgeschwindigkeiten gemäss Tabelle erfordern die fixe Verankerung im Boden. Ein Sockel mit dem angegebenen Mindestgewicht reicht dafür nicht aus.

Bei mehreren Schirmen ist ein Mindestabstand von 20 cm zwischen zwei Schirmen, sowie auch zu Wänden einzuhalten.



1



2



3



4



5

- 1 Gustav Kahn – Romanshorn, CH
- 2 Le Régina Hôtel & Spa – Biarritz, FR
- 3 Hotel Adapura – Wagrain, AT
- 4 Restaurant LEOPOLD am See – Lindau, DE
- 5 Abinea Dolomiti Romantic Hotel – Kastelruth, IT



ALU-SMART

Der Kleine und Anpassungsfähige



Alleinstellungsmerkmale

- Moderne Designsprache durch extra-flaches Schirmdach
- Leichtes Öffnen mittels Hochdrücken des Schiebers
- Stufenlose Höhenverstellung
- Kippgelenk zum Schrägstellen des Schirmdachs
- 65 km/h Windstabilität bei Grösse Ø 220 cm
- Hochwertigste Materialauswahl
- Osyrion Spot LED Akku-Licht mit Fernbedienung
- Sofortlieferprogramm verfügbar

Verwendungsorte

- Aussenfläche kompakt
- Korrosive Umgebungen



ALU-SMART

Der Kleine und Anpassungsfähige

Basismodell

Gestell

- 6- oder 8-teilig aus Aluminium natureloxiert
- Profilierter zweiteiliger Mast
- Mastprofil Oberstock Ø 38.4 mm / 1.2 mm Wandstärke
- Mastprofil Unterstock Ø 35 mm / 1.5 mm Wandstärke
- Dachstreben 14 × 20 mm

Gestellmaterial

- Aluminium: EN-AW-6063-T5
- Schrauben und Nieten aus Edelstahl A2
- Eloxierung:
 - Veredelung der Profiloberfläche
 - Hohe Härte – Abriebfestigkeit («kratzfest»)
 - Erhöhte Korrosionsfestigkeit
 - Natürliche Erscheinung (Anpassung an Umgebung)
 - Moderne Optik (edelmatt)

Gestellfarbe

- Natureloxiert matt

Öffnungsprinzip & Funktionen

- Push-up Funktion (Hochdrücken des Schiebers)
- Stufenlose Höhenverstellung
- Schrägstellen des Schirmdachs mittels Kippgelenk

Schirmbezug

- Ohne Volant (Volant gegen Aufpreis)
- Selbstspannend durch flexible Strebenenden
- In 3 Stoffqualitäten erhältlich:
 - 100 % Polyacryl ca. 300 g/m² (spinndüsengefärbt)
 - 100 % Polyester ca. 250 g/m² (spinndüsengefärbt)
 - 100 % Polyester ca. 220 g/m² (stückgefärbt)
- Schirmbezüge ersetz- bzw. auswechselbar

Windstabilität

- Bis zu 65 km/h (bei fixer Verankerung)
- Im Windkanal getestet

Befestigungen

74

- Sockel / Schirmständer
- Bodenhülsen

Zusatzoptionen – Standardzubehör

88

- Osyrion Spot LED Akku-Licht, abnehmbar
- Schutzhülle

Spezialanfertigungen – Individuell auf Mass

94

- Glatz Green® Spezialstoff
- Spezialstoffe (Fremdstoffe, flammhemmend)
- Sondervolants & Einfassbänder
- Bedruckungen & Werbedruck

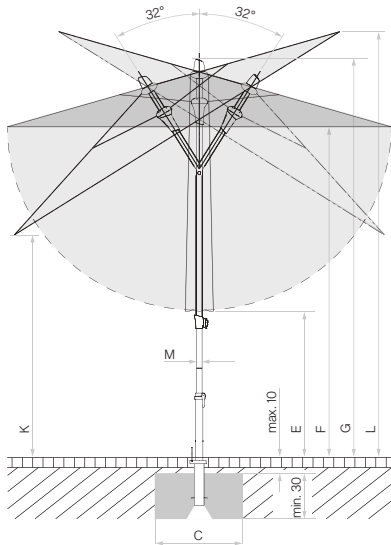

Looser Deckbelag max. 10 cm,
 Betondicke min. 30 cm (Frosttiefe beachten),
 Wasserabfluss gewährleisten.

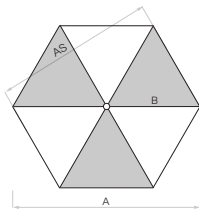

6-teilig

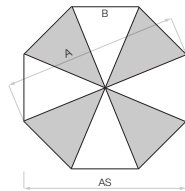

8-teilig

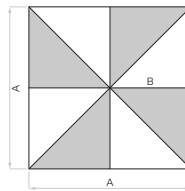

8-teilig

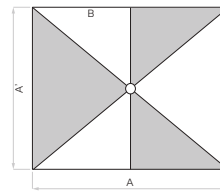

6-teilig

Nenn- grösse	Seiten- abstand	Stock Ø	Grundfläche	Schliess- höhe	Durchgangs- höhe	Gesamt- höhe	Durchgangs- höhe Schirm- teil geneigt	Gesamthöhe Schirm- teil geneigt	Fundament	Mindest- gewicht für Sockel	max. zul. Windg. offen
cm	cm	cm	m ²	cm	cm	cm	cm	cm	cm	kg	km/h (Bft.)
A	AS	M	B	E	F	G	K	L	C		
Ø 200	175	3.5	2.6	70...130	150...210	180...240	95...155	200...260	40×40	30	75 (9)
Ø 220	205	3.5	3.4	65...125	150...210	180...240	90...150	205...265	40×40	30	65 (8)
Ø 250	230	3.5	4.4	50...110	150...210	185...245	80...140	217...275	50×50	40	50 (7)
Ø 300	275	3.5	6.4	50...90	170...210	210...250	85...125	245...285	60×60	40	35 (5)
200×200	-	3.5	4.0	35...95	150...210	185...245	95...155	200...260	40×40	40	50 (7)
240×240	-	3.5	5.8	30...70	170...210	210...250	100...140	230...270	50×50	40	40 (6)
210×150	-	3.5	3.2	50...110	150...210	185...245	110...170	190...250	40×40	30	55 (7)
250×200	-	3.5	5.0	40...80	170...210	210...250	110...150	220...260	50×50	40	40 (6)

Die angegebenen Masse sind gerechnete Mittelwerte und können am Produkt leicht abweichen ($\pm 2\% \pm 5$ cm).

Die Höhenmasse basieren auf der Bodenhülse BT. Bei den Sockelvarianten weichen diese unerheblich ab. Ausgenommen Stahlsockel minus 5 cm.

Die maximal zulässigen Windgeschwindigkeiten gemäss Tabelle gelten für horizontal gestelltes Schirmteil und erfordern die fixe Verankerung im Boden. Ein Sockel mit dem angegebenen Mindestgewicht reicht dafür nicht aus.

Bei mehreren Schirmen ist ein Mindestabstand von 20 cm zwischen zwei Schirmen, sowie auch zu Wänden einzuhalten.

Seitenmastschirme

Unsere Freiarmschirme

Es gibt Orte, an denen der Mast im Weg ist. Denn der Schirm steht dort, wo man den Schatten nutzen oder die Aussicht geniessen möchte. Mit einem Erfahrungsschatz von über 30 Jahren in der Konstruktion neuer Schirmlösungen meldet Albert Glatz bereits im Jahr 1959 das Patent für den Pendalex an – dem ersten Seitenmastschirm weltweit.

Heute bietet Glatz sechs verschiedene Freiarmmodelle für den privaten und professionellen Gebrauch an.

... für den Objektbereich

Der Ambiente Nova präsentiert sich im einzigartigen Design und überzeugt durch seine reduzierte Formensprache. Für ein kinderleichtes Betätigen der Kurbel sorgt ein patentiertes Antriebssystem. Während sich das Schirmdach beim Öffnen automatisch horizontal ausrichtet, berührt es mit seiner hohen Schliesshöhe weder darunterstehende Tische noch Sitzmöbel. Abends bringt optional ein warmweisses LED-Beleuchtungssystem, das in den Streben sowie am Mast integriert ist, Licht ins Dunkle.

Klar im Design und sehr stabil in der Konstruktion ergänzt der Fortano die Seitenmastschirmpalette und passt optisch zur F-Linie. Neben seiner Schliesshöhe ist sein grosses Plus die Stabilität, welche Windgeschwindigkeiten bis zu 55 km/h trotzt. Das einfache und synchrone Öffnungs- und Schliessprinzip des Ambiente Nova findet sich auch im Fortano wieder.

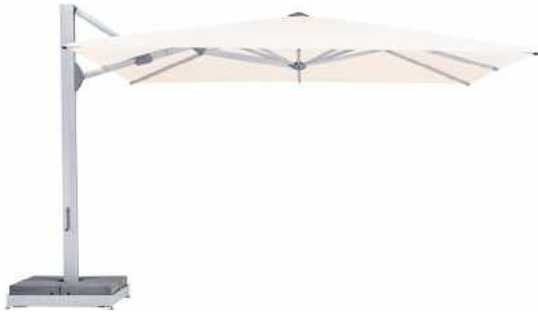

AMB AMBIENTE Nova
Die Königin der Seitenmastschirme

54

- 300 bis 500 cm + Sondergrößen auf Mass
- Max. 45 km/h Windstabilität
- Synchrones Öffnungsprinzip mittels Kurbel oder Motor
- Öffnungsmechanismus mit wenigen Kurbelumdrehungen und hoher Schliesshöhe (patentiert)
- Optional mit integriertem LED-Beleuchtungssystem
- Spezialanfertigungen auf Mass (Gestell, Stoffe, ...)



FA FORTANO®
Der windsichere Seitenmastschirm

58

- 300 bis 400 cm
- Max. 55 km/h Windstabilität
- Synchrones Öffnungsprinzip mittels Kurbel
- Öffnungsmechanismus mit wenigen Kurbelumdrehungen und hoher Schliesshöhe (patentiert)
- Gestell natureloxiert oder anthrazit («RAL 7016») erhältlich
- Osyrion Spot LED Akku-Licht mit Fernbedienung



1



2



3



4



5

- 1 Privat Residenz – Anonym, FR
- 2 Mandarin Oriental Savoy 1838 Rooftop – Zurich, CH
- 3 Stadtbar Vienna – Wien, AT
- 4 Bona Vida Homes – Mallorca, ES
- 5 Kempinski Hotel Adlon – Berlin, DE



Alleinstellungsmerkmale

- Einzigartige Designsprache: Harmonie mit allen Grossschirmen und F-Linie
- Durchgehendes Mastprofil bis zum Bodenbelag (innenliegendes Standrohr)
- Patentierter und synchroner Öffnungsmechanismus: Bedienung mittels Kurbel oder Motor
Gleichzeitiges Öffnen und Herausfahren des Schirmdachs
Mit wenigen Kurbelumdrehungen geöffnet
Hohe Schliesshöhe (kein Verschieben des Mobiliars)
- 45 km/h Windstabilität bei Grösse 400 × 300 cm
- Hochwertigste Materialauswahl
- Schirm um 360° drehbar mithilfe Drehadapter M4
- LED-Beleuchtungssystem in Streben und Mast integriert
- Spezialanfertigungen auf Mass (Grössen, Gestell, Stoffe, ...)

Verwendungsorte

- Aussenbereich grossflächig
- Aussenfläche kompakt

Basismodell

Gestell

- 8-teilig aus Aluminium eloxiert
- Profilierter gerader Mast
- Mastprofil 85 × 145 mm und 4.5 mm Wandstärke
- Dachstreben 20 × 33 mm

Gestellmaterial

- Aluminium: EN-AW-6063-T66
- Schrauben und Nieten aus Edelstahl A4
- Glasfaserverstärkte Kunststoffteile: PA6GF30
- Eloxierung:
Veredelung der Profiloberfläche
Hohe Härte – Abriebfestigkeit («kratzfest»)
Erhöhte Korrosionsfestigkeit
Natürliche Erscheinung (Anpassung an Umgebung)
Moderne Optik (edelmatt)

Gestellfarbe

- Natureloxiert matt
- RAL 7016 pulverbeschichtet (ohne Aufpreis)
- RAL-Farben pulverbeschichtet (gegen Aufpreis)
- Kunststoff-Teile nur in RAL 7045

Öffnungsprinzip (synchron)

- Patentierter Öffnungsmechanismus für hohe Schliesshöhe
- Schnelle und einfache Bedienung durch synchrones Öffnen und Herausfahren des Schirmdachs
- Mit wenigen Kurbelumdrehungen geöffnet

Antrieb

- Mit Handkurbel (abnehmbar)
- Mit Motor (gegen Aufpreis)

Schirmbezug

- Ohne oder mit Volant
- Selbstspannend durch flexible Strebenenden
- 100 % Polyacryl ca. 300 g/m² (spinndüsengefärbt)
- Schirmbezüge ersetz- bzw. auswechselbar

Windstabilität

- Bis zu 45 km/h (bei fixer Verankerung)
- Im Windkanal getestet

Befestigungen

74

- Sockel / Schirmständer / Abdeckungen
- Bodenhülsen
- Montageplatten ohne oder mit Aufbau auf Mass
- Montageplatten für Isolationsböden
- Standplatten auf Mass

Zusatzoptionen – Standardzubehör

88

- Dreh-Adapter M4 für 360° Drehung (mit Elektrozuileitung 310°)
- LED-Beleuchtungssystem
- Motorisierung
- Schutzhülle

Spezialanfertigungen – Individuell auf Mass

94

- Sondergrössen & Zwischenmasse (Stufe 1)
- Mastverlängerungen & -verkürzungen
max. + 400 mm / - 300 mm
- Gestellfarbe in allen RAL-Farben
- Glatz Green® Spezialstoff
- Spezialstoffe (Fremdstoffe, flammhemmend)
- Sondervolants & Einfassbänder
- Bedruckungen & Werbedruck

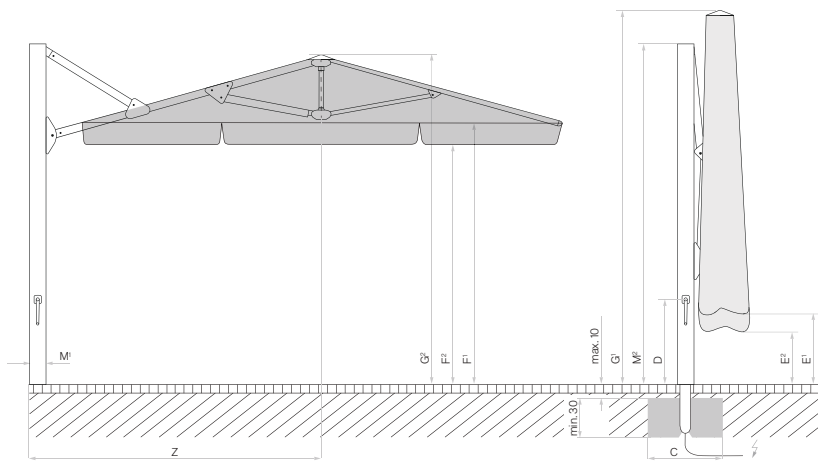

Looser Deckbelag max. 10 cm, Betondicke min. 30 cm (Frosttiefe beachten), Wasserabfluss gewährleistet, Zuleitung elektrisch.

 Positionen der LED beim Ambiente Nova mit LED

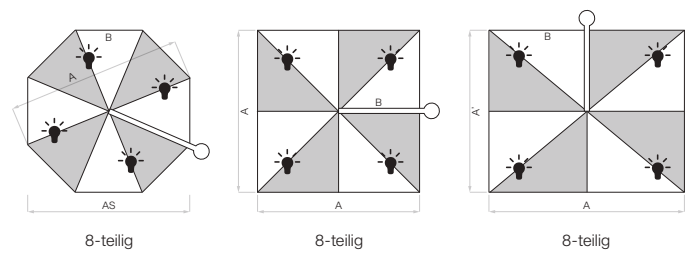

Nenngrösse	Seitenabstand	Mast Ø	Grundfläche	Kurbelhöhe	Schliesshöhe/ mit Volant	Tiefste Höhe beim Öffnen + Schliessen/Volant mit Volant	Durchgangshöhe/ mit Schliessen/Volant	Gesamthöhe/ offen	Masthöhe	Länge Tragarm	Fundament	Mindestgewicht für Sockel	max. zul. Windg. offen
cm	cm	cm	m ²	cm	cm	cm	cm	cm	cm	cm	cm	kg	km/h (Bft.)
A	AS	M ¹	B	D	E ¹ /E ²		F ¹ /F ²	G ¹ /G ²	M ²	Z	C		
Ø 400	370	8.5 × 14.5	11.3	91	158/134	148/124	225/201	365/295	295	232	80 × 80	240	45 (6)
Ø 500	460	8.5 × 14.5	17.7	91	146/122	136/112	225/201	401/305	295	281	100 × 100	310	35 (6)
350 × 350	-	8.5 × 14.5	12.3	91	92/68	82/58	225/201	343/285	295	213	80 × 80	240	40 (6)
400 × 400	-	8.5 × 14.5	16	91	80/56	70/46	225/201	367/290	295	232	100 × 100	310	35 (6)
400 × 300	-	8.5 × 14.5	12	91	80/56	70/46	225/201	334/270	295	184	80 × 80	240	45 (6)
450 × 350	-	8.5 × 14.5	15.8	91	80/56	70/46	225/201	368/285	295	232	100 × 100	310	35 (6)

Die angegebenen Masse sind gerechnete Mittelwerte und können am Produkt leicht abweichen (± 2% ± 5 cm).
 Ist eine minimale oder maximale Durchgangshöhe gewünscht, ist dies mit Glatz abzustimmen.
 Die Höhenmasse basieren auf der Bodenhülse M4. Bei den Sockelvarianten weichen diese unerheblich ab.
 Die maximal zulässigen Windgeschwindigkeiten gemäss Tabelle gelten für horizontal gestelltes Schirmteil und erfordern die fixe Verankerung im Boden. Ein Sockel mit dem angegebenen Mindestgewicht reicht dafür nicht aus.
 Bei mehreren Schirmen ist ein Mindestabstand von 25 cm zwischen zwei Schirmen, sowie auch zu Wänden einzuhalten.



1



2



3



4



5

- 1 La Petite Plage – Biarritz, FR
- 2 Alpenresort Schwarz – Obermieming, AT
- 3 Genussdorf Gmahl – Bergheim, AT
- 4 GALAAXY Mountain Park – Laax, CH
- 5 Victoria Jungfrau – Interlaken, CH

FA

FORTANO® Der windsichere Seitenmastschirm

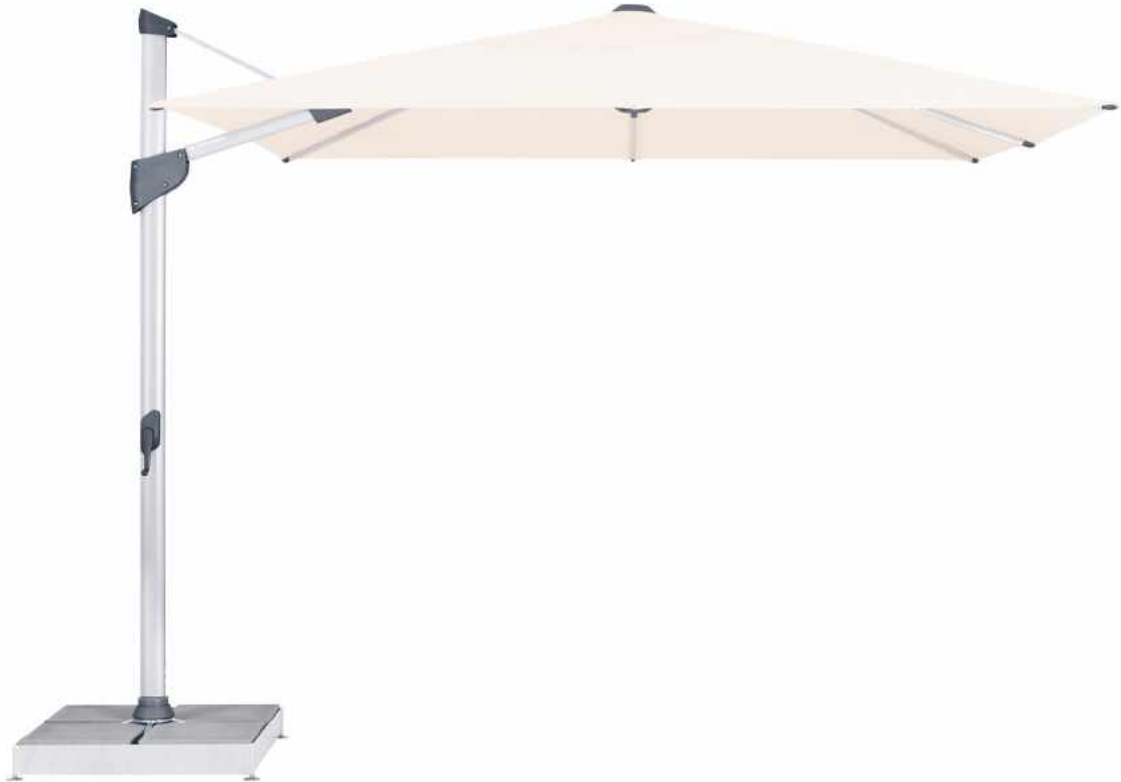

Alleinstellungsmerkmale

- Einzigartige Designsprache: Harmonie mit allen Grossschirmen und F-Linie
- Durchgehendes Mastprofil bis zum Bodenbelag (innenliegendes Standrohr)
- Patentierter und synchroner Öffnungsmechanismus: Bedienung mittels Kurbel
Gleichzeitiges Öffnen und Herausfahren des Schirmdachs
Mit wenigen Kurbelumdrehungen geöffnet
Hohe Schliesshöhe (kein Verschieben des Mobiliars)
- 55 km/h Windstabilität bei Grösse 300 × 300 cm
- Hochwertigste Materialauswahl
- Schirm um 360° drehbar mithilfe Drehfuss M4
- Osyrion Spot LED Akku-Licht mit Fernbedienung
- Gestell natureloxiert oder anthrazit («RAL 7016»)

Verwendungsorte

- Aussenfläche kompakt





Basismodell

Gestell

- 8-teilig aus Aluminium eloxiert
- Profilierter gerader Mast
- Mastprofil 66 × 95 mm und 3 mm Wandstärke
- Dachstreben 20 × 26 mm

Gestellmaterial

- Aluminium: EN-AW-6063-T5
- Schrauben und Nieten aus Edelstahl A2
- Eloxierung:
 - Veredelung der Profiloberfläche
 - Hohe Härte – Abriebfestigkeit («kratzfest»)
 - Erhöhte Korrosionsfestigkeit
 - Natürliche Erscheinung (Anpassung an Umgebung)
 - Moderne Optik (edelmatt)

Gestellfarbe

- Natureloxier matt oder anthrazit («RAL 7016») pulverbeschichtet

Öffnungsprinzip (synchron)

- Patentierter Öffnungsmechanismus für hohe Schliesshöhe
- Schnelle und einfache Bedienung durch synchrones Öffnen und Herausfahren des Schirmdachs
- Mit wenigen Kurbelumdrehungen geöffnet

Antrieb

- Mit Handkurbel

Schirmbezug

- Ohne Volant
- Selbstspannend durch flexible Strebenenden
- In 3 Stoffqualitäten erhältlich:
 - 100 % Polyacryl ca. 300 g/m² (spinndüsengefärbt)
 - 100 % Polyester ca. 250 g/m² (spinndüsengefärbt)
 - 100 % Polyester ca. 220 g/m² (stückgefärbt)
- Schirmbezüge ersetz- bzw. auswechselbar

Windstabilität

- Bis zu 55 km/h (bei fixer Verankerung)
- Im Windkanal getestet

Befestigungen

74

- Sockel / Schirmständer / Abdeckungen
- Bodenhülsen
- Montageplatten ohne oder mit Aufbau auf Mass
- Montageplatten für Isolationsböden
- Standplatten auf Mass

Zusatzoptionen – Standardzubehör

88

- Drehfuss M4 für 360° Drehung
- Osyrion Spot LED Akku-Licht, abnehmbar
- Schutzhülle

Spezialanfertigungen – Individuell auf Mass

94

- Glatz Green® Spezialstoff
- Spezialstoffe (Fremdstoffe, flammhemmend)
- Bedruckungen & Werbedruck

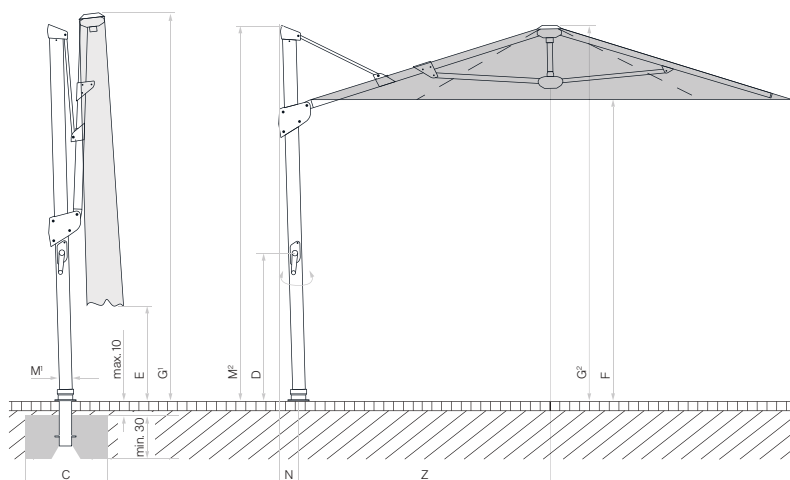

Looser Deckbelag max. 10 cm,
 Betondicke min. 30 cm (Frosttiefe beachten),
 Wasserabfluss gewährleisten.

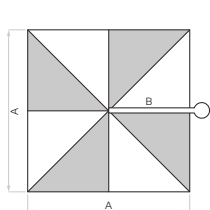

8-teilig

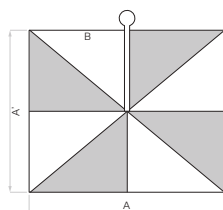

8-teilig

Nenn- grösse	Seiten- abstand	Mast Ø	Grund- fläche	Kurbel- höhe	Schliess- höhe	Durch- gangs- höhe	Gesamt- höhe/ offen	Masthöhe	Auskra- gung hinten	Länge Tragarm	Fundament	Mindest- gewicht für Windg. Sockel	max. zul. gewicht für Windg. offen
cm	cm	cm	m ²	cm	cm	cm	cm	cm	cm	cm	cm	kg	km/h (Bft.)
A	AS	M'	B	D	E	F	G²/G²	M'	N	Z	C		
300×300	-	6.6×9.5	9	106	105	215	320/270	265	12	175	60×60	180	55 (7)
400×300	-	6.6×9.5	12	106	65	215	320/270	265	12	175	60×60	180	45 (6)

Die angegebenen Masse sind gerechnete Mittelwerte und können am Produkt leicht abweichen (± 2% ± 5 cm).

Die Höhenmasse basieren auf der Bodenhülse M4. Beim Sockel M4, 120 kg weichen diese um plus 11.5 cm und beim Sockel M4, 180 kg um plus 15.5 cm ab.

Die tiefste Höhe beim Öffnen/Schliessen ist 5 cm unter der Schliesshöhe.

Die maximal zulässigen Windgeschwindigkeiten gemäss Tabelle gelten für horizontal gestelltes Schirmteil und erfordern die fixe Verankerung im Boden. Ein Sockel mit dem angegebenen Mindestgewicht reicht dafür nicht aus.

Bei mehreren Schirmen ist ein Mindestabstand von 20 cm zwischen zwei Schirmen, sowie auch zu Wänden einzuhalten.

Holzschirme

Die Emotionalen

Nicht nur im eigenen Garten, sondern auch in den besten Restaurants und Hotels der Welt rufen unsere Holzschirme Emotionen hervor. In der Tat sind Geborgenheit und Gemütlichkeit die Begriffe, die den meisten Menschen zum Thema Holz einfallen.

Holz besitzt eine natürliche Ausstrahlung. Es ist ein warmes Material, das man gerne berührt. Ihm verzeiht man auch, dass es altert, seine Farbe verändert und Patina ansetzt.

Die Design-Ikone Alexo und der Edelh Holzschirm Teakwood sorgen für ein entspanntes und natürliches Ambiente. Sie werden in unserer Manufaktur in Frauenfeld genau nach überlieferter Handwerkstradition aus Esche und Teak gefertigt.



TW **TEAKWOOD**
Das elegante Meisterwerk in Edelholz 64

- 300 bis 350 cm
- Überzeugt mit Charme und Liebe zum Detail
- Öffnungsprinzip mittels doppeltem Flaschenzug
- Aufwendige Verarbeitung und edelste Materialauswahl
- Gestell aus naturbelassenem Teakholz
- Lederecken, rostfreie Beschläge und Seil in Mastfarbe
- Osyrion Spot LED Akku-Licht mit Fernbedienung



AL **ALEXO®**
Der Klassiker seit 1931 68

- 200 bis 220 cm
- DER Klassiker + perfekt für ausgefallene Konzepte
- Einfaches Öffnen mittels Hochdrücken des Schiebers
- Elegantes und typisches Zahnkranz Gelenk aus Messing zum Schrägstellen
- Gestell aus Eschenholz, Schienen aus Fiberglas
- In allen Varianten individualisierbar
- Osyrion Spot LED Akku-Licht mit Fernbedienung



1 Alpine Golfrestaurant Bürgenstock – Luzern, CH

2 Kulm Hotel – St. Moritz, CH

3 Hotel Walther – Pontresina, CH

4 Verdelago Resort – Algarve, PT

TW

TEAKWOOD

Das elegante Meisterwerk in Edelholz



Alleinstellungsmerkmale

- Überzeugt mit Charme und Liebe zum Detail
- Klassische Ambiance, Natur und Emotionen im Fokus
- Öffnungsprinzip mittels doppeltem Flaschenzug
- Aufwendige Verarbeitung und edelste Materialauswahl:
Gestell aus naturbelassenem Teakholz
Lederecken, rostfreie Beschläge und Seil in Mastfarbe
Unterster Abschnitt des Masts gegen Feuchtigkeit geschützt
- Osyrion Spot LED Akku-Licht mit Fernbedienung

Verwendungsorte

- Aussenfläche kompakt

Basismodell

Gestell

- 8-teilig aus Teakholz
- Mast durchgehend
- Mastprofil Ø 48 mm
- Dachstreben 18 × 33 mm

Gestellmaterial

- Naturbelassenes Teakholz
- Rostfreie Beschläge in Edelstahloptik und Seil in Mastfarbe
- Unterster Abschnitt des Masten gegen Feuchtigkeit geschützt

Öffnungsprinzip

- Doppelter Flaschenzug
- Fixieren des Schirmdachs mittels Metallstift
(3 Stufen zum Nachspannen)

Schirmbezug

- Ohne Volant
- Mit Leder verstärkte Stoffecken
- In 2 Stoffqualitäten erhältlich:
100 % Polyacryl ca. 300 g/m² (spindüsengefärbt)
100 % Polyester ca. 250 g/m² (spindüsengefärbt)
- Schirmbezüge erset- bzw. auswechselbar

Windstabilität

- Bis zu 30 km/h (bei fixer Verankerung)

Befestigungen

74

- Sockel / Schirmständer
- Bodenhülsen
- Montageplatten ohne oder mit Aufbau auf Mass

Zusatzoptionen – Standardzubehör

88

- Osyrion Spot LED Akku-Licht, abnehmbar
- Schutzhülle

Spezialanfertigungen – Individuell auf Mass

94

- Glatz Green® Spezialstoff
- Spezialstoffe (Fremdstoffe, flammhemmend)
- Bedruckungen & Werbedruck

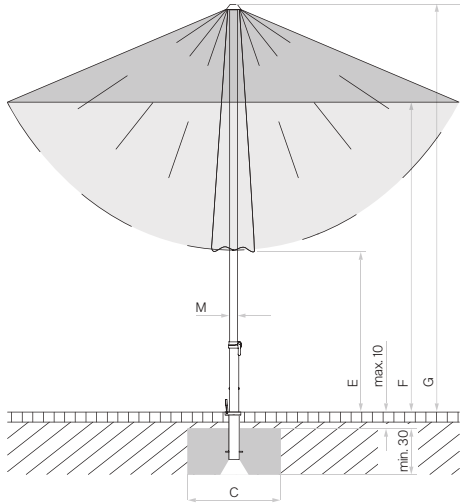

Looser Deckbelag max. 10 cm,
 Betondicke min. 30 cm (Frosttiefe beachten),
 Wasserabfluss gewährleisten.

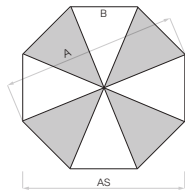

8-teilig

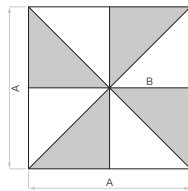

8-teilig

Nenn- grösse	Seiten- abstand	Stock Ø	Grund- fläche	Schliess- höhe	Durchgangs- höhe	Gesamthöhe	Fundament	Mindest- gewicht für Sockel	max. zul. Windg. offen
cm	cm	cm	m ²	cm	cm	cm	cm	kg	km/h (Bft.)
A	AS	M	B	E	F	G	C		
Ø 300	275	4.8	6.4	135	220	285	60×60	40	30 (5)
Ø 350	325	4.8	8.7	105	215	285	60×60	55	30 (5)
330×330	-	4.8	10.9	45	220	285	60×60	70	30 (5)

Die angegebenen Masse sind gerechnete Mittelwerte und können am Produkt leicht abweichen ($\pm 2\% \pm 5$ cm).

Die Höhenmasse basieren auf der Bodenhülse PX. Bei den Sockelvarianten weichen diese unerheblich ab. Ausgenommen Stahlsockel minus 7.5 cm.

Die maximal zulässigen Windgeschwindigkeiten gemäss Tabelle erfordern die fixe Verankerung im Boden. Ein Sockel mit dem angegebenen Mindestgewicht reicht dafür nicht aus. Bei mehreren Schirmen ist ein Mindestabstand von 20 cm zwischen zwei Schirmen, sowie auch zu Wänden einzuhalten.



1



2



3



4

- 1 Stazione Paradiso – Zürich, CH
- 2 Hotel Guarda Val – Lenzerheide, CH
- 3 SILO by Talent – Basel, CH
- 4 Kindli 1474 – Zürich, CH

AL

ALEXO®
Der Klassiker seit 1931



Alleinstellungsmerkmale

- DER Klassiker + perfekt für ausgefallene Konzepte
- Überzeugt mit Unikat-Effekt und seiner Ausstrahlung
- Einfaches Öffnen mittels Hochdrücken des Schiebers
- Elegantes und typisches Zahnkranz Gelenk aus Messing zum Schrägstellen
- Beste Verarbeitung und hochwertigste Materialauswahl: Gestell aus Eschenholz, Schienen aus Fiberglas
- In allen Varianten individualisierbar
- Osyrion Spot LED Akku-Licht mit Fernbedienung

Verwendungsorte

- Aussenfläche kompakt

Basismodell

Gestell

- 10-teilig aus Eschenholz
- Mastprofil Ø 30 mm

Gestellmaterial

- Farblos lackiertes Eschenholz
- Schienen aus Fiberglas (weiss)
- Mast inkl. Zahnkranz Gelenk aus vernickeltem Messing

Öffnungsprinzip & Funktionen

- Push-up Funktion (Hochdrücken des Schiebers)
- Schrägstellen des Schirmdachs mittels Zahnkranz Gelenk

Schirmbezug

- Ohne oder mit Volant
- Mit Leder verstärkte Stoffecken
- In 2 Stoffqualitäten erhältlich:
100 % Polyacryl ca. 300 g/m² (spinndüsengefärbt)
100 % Polyester ca. 250 g/m² (spinndüsengefärbt)
- Schirmbezüge ersetz- bzw. auswechselbar

Windstabilität

- Bis zu 20 km/h (bei fixer Verankerung)

Befestigungen

74

- Sockel / Schirmständer
- Bodenhülsen

Zusatzoptionen – Standardzubehör

88

- Osyrion Spot LED Akku-Licht, abnehmbar
- Schutzhülle

Spezialanfertigungen – Individuell auf Mass

94

- Glatz Green® Spezialstoff
- Spezialstoffe (Fremdstoffe, flammhemmend)
- Sondervolants & Einfassbänder
- Bedruckungen & Werbedruck

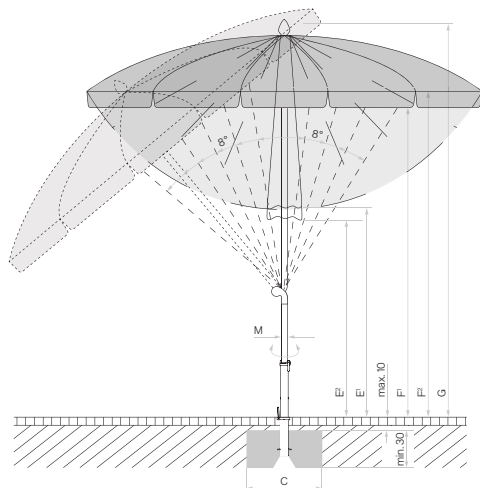

Looser Deckbelag max. 10 cm,
Betondicke min. 30 cm (Frosttiefe beachten),
Wasserabfluss gewährleisten.

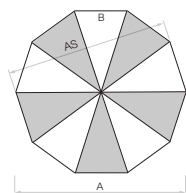

10-teilig

Nenn- grösse	Seitenabstand	Stock Ø	Grundfläche	Schliess- höhe/mit Volant	Durchgangs- höhe/mit Volant	Gesamthöhe	Fundament	Mindest- gewicht für Sockel	max. zul. Windg. offen
cm	cm	cm	m ²	cm	cm	cm	cm	kg	km/h (Bft.)
A	AS	M	B	E¹/E²	F¹/F²	G	C		
Ø 200	190	3.0	2.9	135 / 125	215 / 200	245	40 × 40	30	20 (4)
Ø 220	210	3.0	3.6	125 / 115	210 / 195	245	40 × 40	30	20 (4)

Die angegebenen Masse sind gerechnete Mittelwerte und können am Produkt leicht abweichen ($\pm 2\% \pm 5$ cm).

Die Höhenmasse basieren auf der Bodenhülse ST. Bei den Sockelvarianten weichen diese unerheblich ab. Ausgenommen Stahlsockel minus 5 cm.

Die maximal zulässigen Windgeschwindigkeiten gemäss Tabelle gelten für horizontal gestelltes Schirmteil und erfordern die fixe Verankerung im Boden. Ein Sockel mit dem angegebenen Mindestgewicht reicht dafür nicht aus.

Bei mehreren Schirmen ist ein Mindestabstand von 20 cm zwischen zwei Schirmen, sowie auch zu Wänden einzuhalten.

Stoffkollektion

Made in Switzerland – Made by Glatz

Die 125-jährige Erfahrung von Glatz spiegelt sich auch in den passgenauen Überzügen wider. Hochwertigste Stoffe und Präzisionsarbeit vereinen sich in der hauseigenen Näherei. Durch den Manufakturansatz ist in punkto Individualität und Kreativität fast alles möglich. Ob Bespannungen mit andersfarbigen Einfassbändern, Sondervolants oder Segmente in Wechselfarben – Glatz fertigt jeden Überzug auf individuellen Wunsch an.

Glatz Stoffqualitäten

Sämtliche Glatz Stoffe sind je nach Material, Beschichtung und UV-Schutz in die Stoffqualitäten 2, 4 und 5 eingeteilt. Die Hochwertigkeit und Resistenz eines Stoffes lässt sich messbar in der Lichtechtheit, des Flächengewichts, der Wassersäule und des UV-Schutzes ablesen. Jede der drei Stoffqualitäten garantiert einen maximal möglichen UV-Schutz von mehr als 98 Prozent.

Lichtechtheit

Ist ein Sonnenschirm häufig der Sonne ausgesetzt, bleicht der Stoff im Laufe der Zeit aus. Wie stark und schnell die Farbintensität nachlässt, hängt von der Lichtechtheit eines Stoffes ab. Dabei gilt: Je höher die Stoffqualität, desto besser sind Lichtechtheit und demzufolge länger der Ausbleichungszeitraum. Die Lichtechtheit der Glatz Bezüge wird nach dem Standard ISO 105 B02 ermittelt.

Morning Light

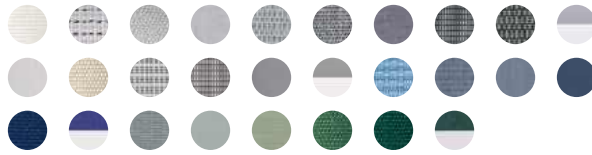

Sunset Glow

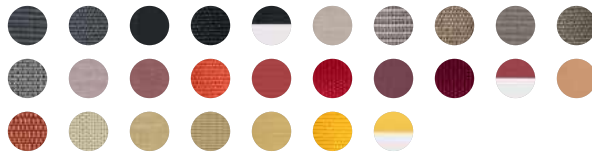

Morning Light

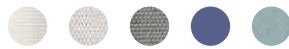

Sunset Glow



Morning Light



Sunset Glow



Stoffqualität 5

Die Premiumkollektion



- 100 % Polyacryl
- Spinndüsengefärbt
- Ca. 300 g/m² Flächengewicht
- Stufe 7-8 Lichtechtheit (350-700 Tage) (ISO 105 B02)
- Wasserdruckbeständigkeit >350 mm
- UV-Schutz: UPF 50+ und 98-100 % UV-PROTECTION
- Scotchgard® und Teflon® beschichtet
- Schmutzabweisend und fäulnishemmend

Stoffqualität 4

Das Zwischenmass



- 100 % Polyester
- Spinndüsengefärbt
- Ca. 250 g/m² Flächengewicht
- Stufe 7 Lichtechtheit (350 Tage) (ISO 105 B02)
- Wasserdruckbeständigkeit >150 mm
- UV-Schutz: UPF 50+ und 98-100 % UV-PROTECTION
- Schmutzabweisend und fäulnishemmend

Stoffqualität 2

Für Budgetbewusste



- **Im Objektgeschäft nicht empfohlen**
- 100 % Polyester
- Stückgefärbt
- Ca. 220 g/m² Flächengewicht
- Stufe 5 Lichtechtheit (80 Tage) (ISO 105 B02)
- Wasserdruckbeständigkeit >100 mm
- UV-Schutz: UPF 50+ und 98-100 % UV-PROTECTION

Spezialstoffe



- Details siehe Spezialanfertigungen (Seite 94)

Befestigungen

Für jede Situation die richtige Lösung

Stabilität und Standfestigkeit sind das zentrale Fundament eines Glatz Sonnenschirms. Je nach Bodenbeschaffenheit und Situation vor Ort stehen unterschiedlichste Befestigungsvarianten zur Wahl. Sie lassen sich optional individuell anpassen.

Bitte beachten Sie, dass die maximal zulässigen Windgeschwindigkeiten bei allen Modellen eine fixe Verankerung im Boden voraussetzen. Je nach Verwendungsort können mobile Schirme zum Einsatz kommen. In diesem Fall ist zur sicheren Befestigung ein Glatz Sockel resp. ein Schirmständer nötig. Das empfohlene Sockel-Mindestgewicht für den jeweiligen Schirm muss unbedingt eingehalten werden.

Das Thema Befestigung ist eine Wissenschaft für sich. Unsere Glatz Contract Profis kennen sich damit bestens aus. Wir finden für Sie die optimale Schattenlösung mit nachhaltig sicherer Bodenhaftung, damit sich Ihre Gäste bei jedem Wetter sicher fühlen.

Sonderlösungen nach Mass: +41 52 723 66 44

Fixe Verankerungen



Erdreich

76

- Bodenhülse + Übergangrohr
- Bodenhülse + Standrohr
- Bodenhülse + Aufstellscharnier

Hartbeläge ohne Isolation

78

- Montageplatte ohne Aufbau
- Montageplatte mit Aufbau auf Mass



Hartbeläge mit Isolation

80

- Montageplatte für Isolationsböden mit hoher Dämmung
- Montageplatte für Isolationsböden

Spezialsituationen

82

- Standplatte mit Aufbau auf Mass
- Mauerkonsole mit Ausladung
- Spezialadapter / Adapter aller Art

Sockel / Schirmständer



Fix – Ohne Rollen

84

- Stahlsockel + Standrohr (40 und 55 kg)
- Betonsockel + Standrohr (30 bis 90 kg)
- Granitsockel + Standrohr (40 bis 120 kg)
- Sockelrahmen + Standrohr (120 und 180 kg) + Abdeckungen
- Sockelrahmen + Aufstellscharnier (240 bis 690 kg) + Abdeckungen



Mobil – Rollensockel

86

- Stahlsockel + Standrohr (40 und 55 kg)
- Design Rollensockel + Standrohr (55 kg)
- Granitsockel + Standrohr (40 bis 120 kg)
- Design Rollensockel + Standrohr (120 und 180 kg)
- Sockelrahmen inkl. Rollen-Set + Standrohr (120 und 180 kg)

Fixe Verankerungen Erdreich

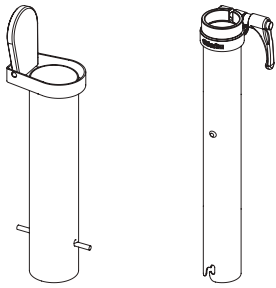

Bodenhülse + Übergangsrohr

FL FR FI AS TW AL

- Smarte Befestigung für rasches Entfernen des Schirms
- Für täglich abzuräumende Standorte (z. B. Gehweg)
- Übergangsrohr wird in Bodenhülse gesteckt
Fortello mit Spezialadapter + Standrohr M4
- Bodenhülse Stahl feuerverzinkt oder Edelstahl V2A
- Übergangsrohr Stahl feuerverzinkt oder Edelstahl V2A

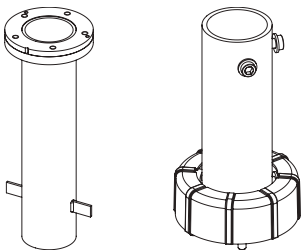

Bodenhülse + Standrohr

PZN PZS CAS FL FR FI AMB FA TW

- Sehr stabile Befestigung für Schirme bis 500 cm
- Ab Grösse 500 cm Aufstellscharnier empfohlen
- Standrohr wird auf Bodenhülse geschraubt
- Bodenhülse Stahl feuerverzinkt (Edelstahl auf Anfrage)
- Standrohr M4 Stahl feuerverzinkt zwingend notwendig

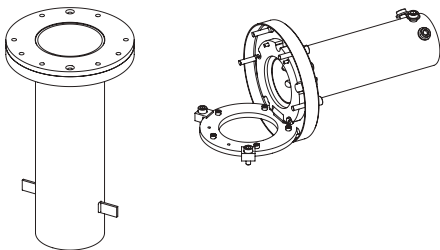

Bodenhülse + Aufstellscharnier

PZR PZN PZS

- Sehr stabile Befestigung für Schirme ab 500 cm
- Ab 500 cm Aufstellscharnier empfohlen weil ablegbar
- Aufstellscharnier wird auf Bodenhülse geschraubt
- Bodenhülse Stahl feuerverzinkt (Edelstahl auf Anfrage)
- Aufstellscharnier M8 / M16 Stahl feuerverzinkt notwendig

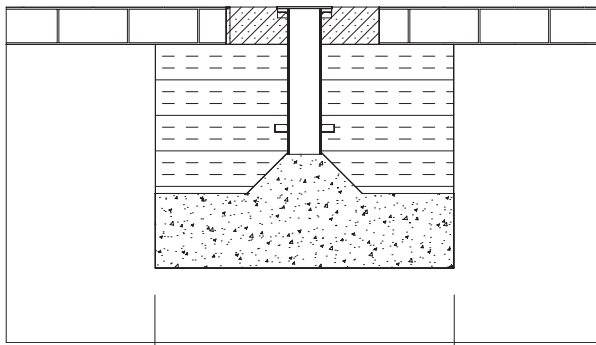

Breite variiert je nach Schirmgrösse

Plattenbelag oder Sonstiges <10 cm

Betonfundament min. 30 cm

Filterkies verdichtet

Frosttiefe beachten

Fundamentabmessungen

Schirm	Breite	× Länge	× Höhe
	cm	cm	cm
bis 10 m ²	70	70	40*
bis 15 m ²	80	80	40*
bis 20 m ²	100	100	40*
bis 25 m ²	120	120	40*
bis 30 m ²	125	125	40*
bis 40 m ²	135	135	40*
bis 50 m ²	150	150	40*

* ab 1.000 m Meereshöhe wird wegen der Frosttiefe 50 cm empfohlen

Fixe Verankerungen Hartbeläge ohne Isolation

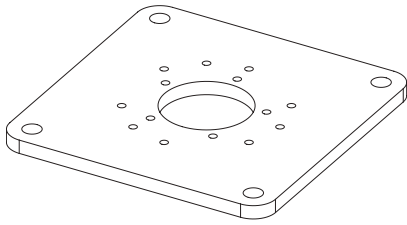

Montageplatte ohne Aufbau

PZR PZN PZS CAS FL FR FI AMB FA TW

- Besonders für nicht unterkellerte Flächen geeignet
- Verankerung mit Ankerschrauben auf Rohbelag
- Dicke und Beschaffenheit des Rohbelags zu prüfen
- Befestigungsmaterial bauseits (von Belag abhängig)
- Montageplatte Stahl feuerverzinkt (Edelstahl auf Anfrage)
- Standrohr M4 oder Aufstellscharnier M8 / M16 montierbar

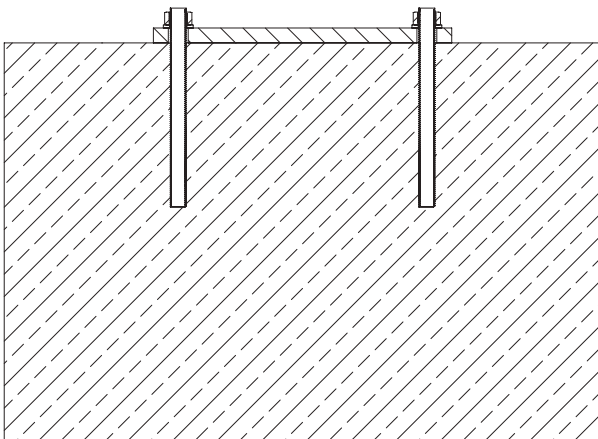

Rohbelag
(Dicke und Beschaffenheit wichtig!)

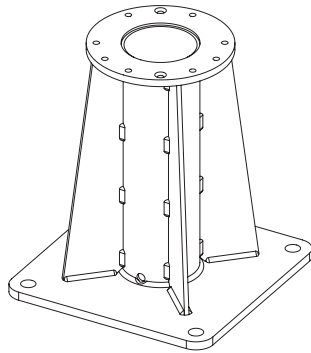

Montageplatte mit Aufbau auf Mass

PZR PZN PZS CAS FL FR FI AMB FA TW

- Für Flächen mit Terrassenaufbau geeignet
- Höhe der Montageplatte wird auf Mass hergestellt (OK Rohbelag bis OK Terrassenaufbau = **Höhe H**)
- Verankerung mit Ankerschrauben auf Rohbelag (Abdichtung bei unterkellerten Flächen zwingend)
- Dicke und Beschaffenheit des Rohbelags zu prüfen
- Befestigungsmaterial bauseits (von Belag abhängig)
- Montageplatte Stahl feuerverzinkt (Edelstahl auf Anfrage)
- Standrohr M4 oder Aufstellscharnier M8 / M16 montierbar

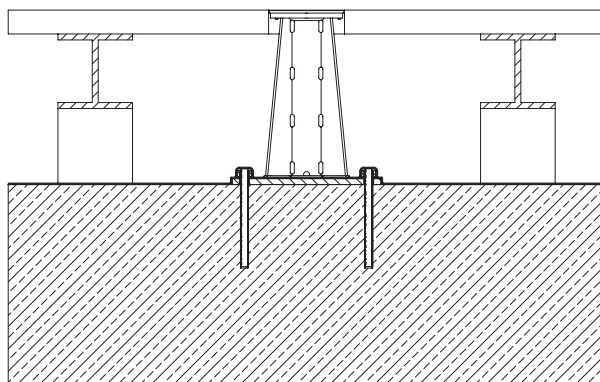

— OK Terrassenaufbau

— Terrassenaufbau (**Höhe H**)

— Abdichtung

— Rohbelag
(Dicke und Beschaffenheit wichtig!)

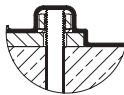

— Abdichtung

Fixe Verankerungen

Hartbeläge mit Isolation

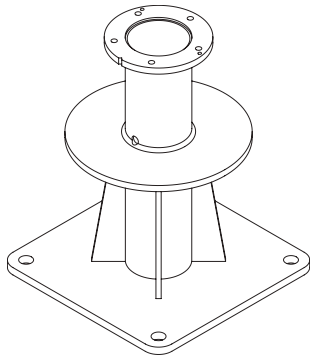

Montageplatte für hohe Dämmungen



- Für Flächen mit Terrassenaufbau geeignet
- Höhe der Montageplatte wird auf Mass hergestellt (OK Isolation bis OK Terrassenaufbau = **Höhe H**) (Abdichtung über Isolation und Ring zwingend)
- Verankerung mit Ankerschrauben auf Rohbelag (OK Rohbeton bis OK Isolation = **Höhe J**)
- Befestigungsmaterial bauseits (von Belag abhängig)
- Montageplatte Stahl feuerverzinkt (Edelstahl auf Anfrage)
- Standrohr M4 oder Aufstellscharnier M8 / M16 montierbar

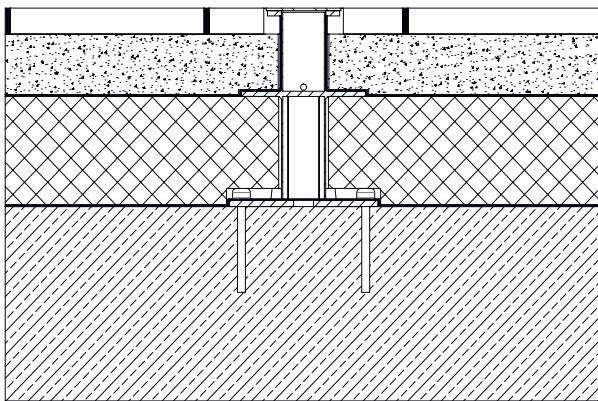

- OK Terrassenaufbau
- Terrassenaufbau (**Höhe H**)
- Abdichtung
- Isolation / Dämmung (**Höhe J**)
- Abdichtung (optional)
- Rohbelag
(Dicke und Beschaffenheit wichtig!)

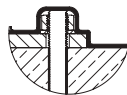

- Abdichtung

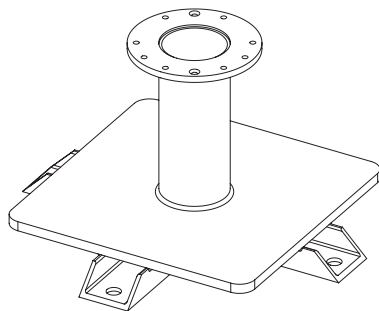

Montageplatte für Isolationsböden

PZR PZN PZS CAS FL FR FI AMB FA

- Für Flächen mit Terrassenaufbau geeignet
- Höhe der Montageplatte wird auf Mass hergestellt (OK Isolation bis OK Terrassenaufbau = **Höhe H**) (Abdichtung über Isolation und Platte zwingend)
- Verankerung mit Gewindestangen im Rohbelag (OK Rohbeton bis OK Isolation > **60 mm und < 140 mm**)
- Befestigungsmaterial bauseits (von Belag abhängig)
- Wärmebrücke minimieren
- Montageplatte Edelstahl V2A
- Standrohr M4 oder Aufstellscharnier M8 / M16 montierbar

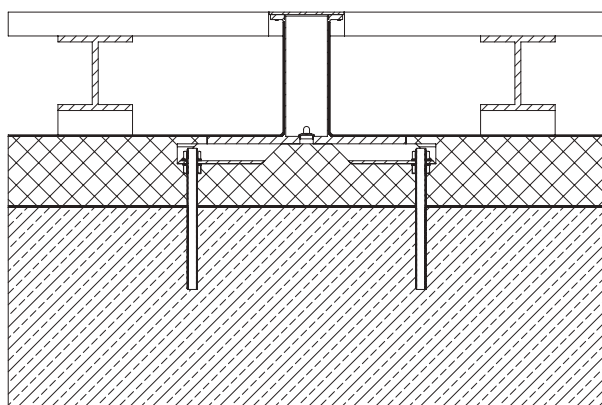

- OK Terrassenaufbau
- Terrassenaufbau (**Höhe H**)
- Abdichtung
- Isolation / Dämmung > **60 mm und < 140 mm**
- Abdichtung (optional)
- Rohbelag
(Dicke und Beschaffenheit wichtig!)
-
- Abdichtung

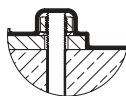

Spezielsituation

Keine mechanische Verankerung möglich

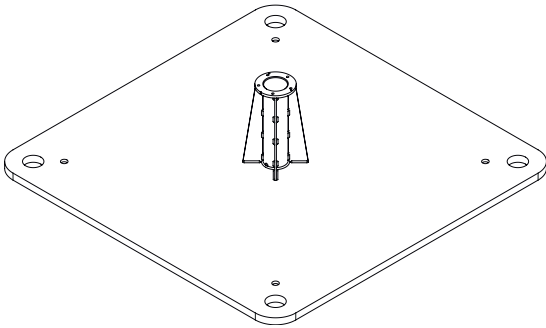

Standplatte mit Aufbau auf Mass



- Für Flächen mit Terrassenaufbau geeignet
- Höhe der Standplatte wird auf Mass hergestellt (OK Rohbelag bis OK Terrassenaufbau = **Höhe H**)
- Verankerung wird durch das Gewicht und die Grösse der Standplatte ersetzt und gewährleistet (keine Beschädigung des Rohbelags)
- Fläche und Gewicht werden je nach Schirm berechnet
- Standplatte wird zwischen OK Rohbelag und Terrassenaufbau gesetzt (Ausnivellieren der Platte wichtig!)
- Versetzhilfen in den Ecken (Gewinde und Leerloch)
- Standplatte Stahl feuerverzinkt
- Standrohr M4 oder Aufstellscharnier M8 / M16 montierbar

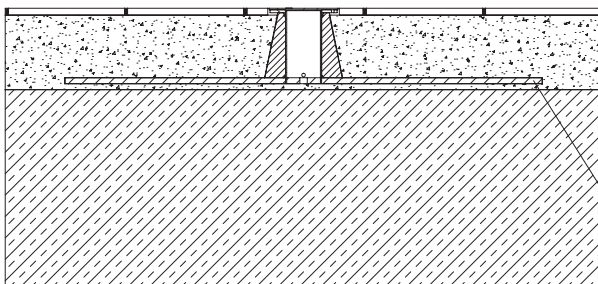

- OK Terrassenaufbau
- Terrassenaufbau (**Höhe H**)
- Abdichtung
- Rohbelag (Traglast wichtig!)
- Standplatte auf Mass gesetzt
(z. B.: 150 × 150 × 2 cm = 355 kg)

Spezialsituation Verankerung an Mauer

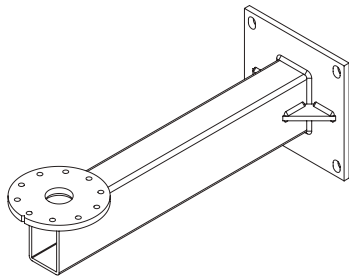

Mauerkonsole mit Ausladung

FL FR FI AS AMB FA TW AL

- Für Mauern und Wände geeignet
- Ausladung der Konsole 100, (180) oder 480 mm (Ausladungen auf Mass auf Anfrage)
- Verankerung mit Schwerlast-Ankerbolzen in Betonwand
- Befestigungsmaterial bauseits (von Mauer abhängig)
- Mauerkonsole Stahl feuerverzinkt (Edelstahl auf Anfrage)
- Standrohr Z oder M4 montierbar

Spezialsituation Spezialadapter

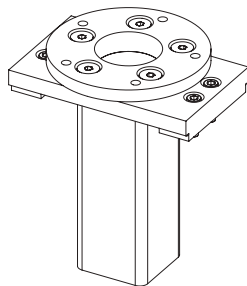

Adapter aller Art

PZR PZN PZS CAS FL FR FI AS AMB FA TW AL

- Für altersbedingt abgelöste Glatz-Befestigungen
- Für Befestigungen anderer Markenschirme

Sockel / Schirmständer

Fix – Ohne Rollen



Stahlsockel Z



- 40 oder 55 kg
- Dimensionen 58.5 × 58.5 × 2 cm / 68.5 × 68.5 × 2 cm
- Platte Stahl feuerverzinkt
- Standrohr Z zwingend notwendig
- Standrohr Z Stahl feuerverzinkt oder Edelstahl V2A



Betonsockel Z



- 30, 40, 55, 70 oder 90 kg
- Dimensionen von Ø 47 bis 75 cm
- Standrohr Z zwingend notwendig
- Standrohr Z Stahl feuerverzinkt oder Edelstahl V2A



Granitsockel Z



- 40, 55 oder 90 kg
- Dimensionen 50 × 50 × 8 cm / 59 × 59 × 8 cm / 75 × 75 × 8 cm
- Standrohr Z zwingend notwendig
- Standrohr Z Stahl feuerverzinkt oder Edelstahl V2A



Granitsockel M4



- 120 kg
- Dimension 87 × 87 × 9.5 cm
- Standrohr M4 zwingend notwendig
- Standrohr M4 Stahl feuerverzinkt



Sockelrahmen M4



- 120 oder 180 kg (optional mit Rollen)
- Dimension 96 × 96 × 11.5 bis 19.5 cm
- Sockelrahmen Stahl feuerverzinkt
- Platten-Set aus Beton oder Granitpoliert
- Standrohr M4 zwingend notwendig
- Abdeckung für Sockel M4 120 oder 180 kg
- Kunststoff ABS beschichtet
- Standardfarben: Aluminium-eloxiert-Look oder anthrazit



Sockelrahmen M4 / M8 / M16



- 240, 310, 430, 570 oder 690 kg
- Dimension 105 × 105 × 12 bis 38 cm
- Sockelrahmen Stahl feuerverzinkt
- Betonelement-Set aus Beton (Spezialform)
- Standrohr M4 oder Aufstellscharnier M8 / M16 zwingend notwendig
- Abdeckung für Sockel M4 / M8 / M16 240 oder 310 kg
- Aluminium pulverbeschichtet
- Standardfarben: Alu-Hellgrau oder anthrazit
- Spezialfarben: RAL-Farben (gegen Aufpreis)

Sockel / Schirmständer

Mobil – Rollensockel



Stahlsockel Z inkl. Rollen-Set



- 40 oder 55 kg
- Dimensionen 58.5 × 58.5 × 2 cm / 68.5 × 68.5 × 2 cm
- Platte Stahl feuerverzinkt
- Rollen-Set Stahl verzinkt oder Edelstahl V2A
- Standrohr Z zwingend notwendig
- Standrohr Z Stahl feuerverzinkt oder Edelstahl V2A



Design Rollensockel Z



- 55 kg
- Dimensionen von 65 × 65 × 11 cm / 80 × 80 × 11.5 cm
- Design Sockel aus Beton mit wählbarer Decorplatte
- Standrohr Z zwingend notwendig
- Standrohr Z Stahl feuerverzinkt oder Edelstahl V2A

- Decorplatte für Sockel 55 kg
- Aluminium-Verbund
- Standardfarben: grauweiss (RAL 9002) oder anthrazit (RAL 7016)



Granitsockel Z inkl. Rollen-Set



- 40, 55 oder 90 kg
- Dimensionen 50 × 50 × 8 cm / 59 × 59 × 8 cm / 75 × 75 × 8 cm
- Rollen-Set Stahl verzinkt oder Edelstahl V2A
- Standrohr Z zwingend notwendig
- Standrohr Z Stahl feuerverzinkt oder Edelstahl V2A



Granitsockel M4 inkl. Rollen-Set



- 120 kg
- Dimension 87 × 87 × 9.5 cm
- Rollen-Set Stahl verzinkt oder Edelstahl V2A
- Standrohr M4 zwingend notwendig
- Standrohr M4 Stahl feuerverzinkt



Design Rollensockel M4



- 120 oder 180 kg
- Dimensionen von 80 × 80 × 15 cm / 94 × 94 × 15 cm
- Design Sockel (Sockelrahmen weiss (RAL 9016) oder anthrazit (RAL 7016) pulverbeschichtet)
- Gewichte-Set aus Beton
- Standrohr M4 zwingend notwendig
- Decorplatte für Sockel 120 oder 180 kg
- Aluminium-Verbund
- Standardfarben: grauweiss (RAL 9002) oder anthrazit (RAL 7016)



Sockelrahmen M4 inkl. Rollen-Set



- 120 oder 180 kg
- Dimension 96 × 96 × 11.5 bis 19.5 cm
- Sockelrahmen Stahl feuerverzinkt
- Rollen-Set Stahl verzinkt oder Edelstahl V2A
- Platten-Set aus Beton oder Granitpoliert
- Standrohr M4 zwingend notwendig

Zusatzoptionen

Standardzubehör für allerlei Bedürfnisse

Motorantriebe, Beleuchtungsvarianten, Heizstrahler, Regenrinnen, Seitenwände, Schutzhüllen. Das Standardzubehör und die Zusatzoptionen von Glatz sind äusserst vielfältig und können individuell auf Ihre Bedürfnisse abgestimmt werden. Auch Sonderwünsche und projektspezifische Anforderungen ermöglichen wir mit Spezialanfertigungen nach Mass (ab Seite 94).

Gerade im Objektgeschäft sind die Bedürfnisse an Sonnenschirme immens. Wir garantieren mit unserem Rundum-Sorglos-Paket dafür, dass am Ende alles passt. Die Erfahrung zeigt: je mehr sich unter einem Schirmdach, im Mast oder den Streben integrieren lässt, desto besser. Beleuchtungen in verschiedenen Farben, Heizstrahler oder automatisierte Prozesse sind Paradebeispiele dafür. Dass dabei auch die Ästhetik höchsten Ansprüchen genügt, ist für uns selbstverständlich.

Nicht zu vergessen die Schutzmöglichkeiten für die Materialien. Wir haben das Zubehör, das Ihre Glatz Sonnenschirme zu langlebigen Freunden macht.



- LED-Beleuchtungssystem Palazzo Linie
- LED-Beleuchtungssystem Castello Pro
- LED-Beleuchtung Fortello mit Akku-Pack
- Osyrion Spot LED Akku-Licht mit Fernbedienung
- LED-Beleuchtungssystem Ambiente Nova
- Heizstrahler Infrarot
- Motorisierung
- BUS-System / Anbindung an Haussteuerung



- Regenrinnen Triangular
- Freitragende Regenrinnen
- Seitenwände



- Schutzhüllen
- Schutzhüllen mit Korsett-Schnürung
- Bindsysteme

Zusatzoptionen Elektro



LED-Beleuchtungssystem PALAZZO® Linie

PZR PZN PZS

- RGBW (farbig und weiss in einem)
- 8 LED-Stripes in Schirmgabeln integriert (4 direkt + 4 indirekt)
- LED-Stripes auf kompletter Gabellänge eingebaut
- Direkte und indirekte Stripen einzeln steuerbar
- Stromzufuhr durch Schirmmast (230V / 10A)
- Steuerung über Fernbedienung (Funktionen beschriftet)



LED-Beleuchtungssystem CASTELLO® Pro

CAS

- RGBW (farbig und weiss in einem)
- 8 LED-Stripes in Schirmgabeln integriert (4 direkt + 4 indirekt)
- LED-Stripes auf kompletter Gabellänge eingebaut
- Direkte und indirekte Stripen einzeln steuerbar
- Stromzufuhr durch Schirmmast (230V / 10A)
- Steuerung über Fernbedienung (Funktionen beschriftet)



LED-Beleuchtung Fortello® mit Akku-Pack

FL

- Weiss (ca. 2700K, 3200lm), stufenlos dimmbar
- 4 LED-Stripes in Schirmgabeln integriert
- Keine Stromzuleitung notwendig (Energie über Akku-Pack)
- Lithium-Ionen Akku-Pack mit 150Wh und IP54 Schutzgrad
- Leuchtdauer 10h auf empfohlener Stufe (4h auf max. Stufe)
- In korrosiven Umgebungen nicht geeignet



Osyion Spot LED Akku-Licht mit Fernbedienung

PZN PZS CAS FL FR FI AS AMB FA TW AL

- Weiss (ca. 2700K, 400lm pro Spot), 5 Stufen dimmbar
- Einfaches Befestigen der Lichtquellen mittels Magnetplatten
- Steuerung über intuitive Glatz Fernbedienung
- Integrierter Akku mit IP54 Schutzgrad
- Leuchtdauer 4h auf Lichtstufe 50%
- Spots als 2er oder 4er Set erhältlich (bis 8 Spots erweiterbar)



LED-Beleuchtungssystem AMBIENTE Nova

AMB

- Weiss (ca. 2700K, min. 4000lm)
- 8 LED-Stripes in Schirmgabeln integriert (4 direkt + 4 indirekt)
- 1 LED-Stripe entlang des Mast integriert
- Alle Lichtquellen einzeln steuerbar
- Stromzufuhr durch Schirmmast (230V / 10A)
- Steuerung über Fernbedienung (Funktionen beschriftet)



Heizstrahler Infrarot

PZR PZN PZS CAS

- Heizstrahler im Glatz Design mit intuitiver Schnellkupplung
- Infrarotstrahler Aluminium poliert (1500W, 230V, 6.5A)
- Max. 4 Heizstrahler je Schirm montierbar
- Stromzufuhr durch Schirmmast (400V / 16A)
- Steuerung über Fernbedienung oder BUS-System



Motorisierung

PZR PZN PZS AMB

- Jalousieantrieb inkl. Soft-Start-Funktion
- Motor innerhalb Schirmmast (nicht sichtbar)
- Stromzufuhr durch Schirmmast (230V / 10A)
- Steuerung über Fernbedienung oder BUS-System
- Schliessen motorisierter Schirme bei Windgeschwindigkeiten > 35 km/h nicht möglich



BUS-System / Anbindung an Haussteuerung

PZR PZN PZS CAS AMB

- Anwendung dieser Steuerung erfordert BUS-Kompetenz bauseits (in der Regel KNX)
- Bei allen BUS-Steuerungen sind keine Fernbedienungen notwendig
- Diverse weitere Funktionen nach Programmierung bauseits kombinierbar: Zeitschaltuhr, Windwächter, ...

Zusatzoptionen Textil



Regenrinnen Triangular

PZR PZN PZS CAS

- Triangulare Bauweise als Standard:
Konisch geschnitten für problemlosen Wasserablauf
Kein Durchhängen durch «3-Rohr» Bauweise (siehe Bild)
Moderne Optik
- Stofffarbe der Regenrinne frei wählbar
- Innen-Doublierung aus wasserdichtem PVC
- Länge der Regenrinne auf Mass gefertigt
- Tragrohre mit Steckverbindungen und lösbaren Kugelfedern ausgerüstet
- Befestigung mittels Nivellierschnalle und Bügel an Streben
- Verschiedene Teiligkeit des Nachbarschirms?
Befestigungspunkte werden angepasst (z.B.: 3/4, 4/3, ...)
- Spezialregenrinnen auf Anfrage (Länge, Breite, Höhe, ...)



Freitragende Regenrinnen

PZR PZN PZS

- Lösung für Schutz von Durchgängen
z.B. zwischen Schirm und Fassade
- Regenrinne Triangular wird an einem Schirm montiert
- Keine gegenüberliegende Befestigung notwendig
- Befestigung mittels Nivellierschnalle und Aufhängeprofil an Strebe

Seitenwände

PZR PZN PZS CAS



- Stofffarbe frei wählbar
- Länge = Seitenlänge des Schirms abzüglich 20 cm
- Höhe = Durchgangshöhe des Schirms (ohne Volant) abzüglich 10 cm
- Fenster aus PVC einnähar (optional)
- Abflusslippe aus PVC am Ende der Seitenwand (optional)
- Eckverbinder, Seitenwandverbinder, Reissverschluss (optional)
- Kein Flattern durch Tragrohre unten
- Kein Durchhängen durch Tragrohre oben
- Tragrohre mit Steckverbindungen und lösbaren Kugelfedern ausgerüstet
- Befestigung mittels Nivellierschnalle und Bügel an Streben
- Angenähte D-Ringe für Anbindung am Boden

Zusatzoptionen Materialschutz



Schutzhüllen



- Stab und Reissverschluss für komfortables Überziehen
- Mit spezieller Ripstop-Technik gewoben
- Besonders reissfest durch Einarbeitung dicker Fäden
- Polyurethan-Beschichtung auf Innenseite zum Schutz vor Feuchtigkeit von aussen

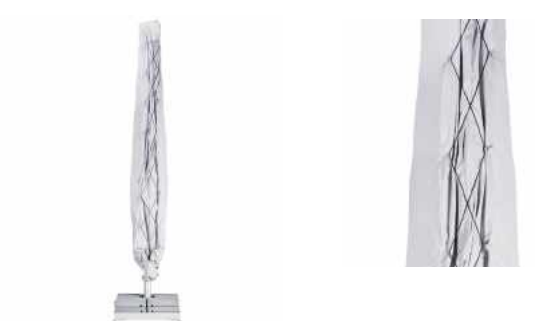

Schutzhüllen mit Korsett-Schnürung



- Stab und Reissverschluss für komfortables Überziehen
- Korsett-Schnürung für kompaktes Schnüren
- Mit spezieller Ripstop-Technik gewoben
- Besonders reissfest durch Einarbeitung dicker Fäden
- Polyurethan-Beschichtung auf Innenseite zum Schutz vor Feuchtigkeit von aussen



Bindesysteme



- Im Lieferumfang eines Neuschirms Bindegurt enthalten
- Bindesystem hilft zusätzlich, hohe Rechteckgrößen fachgerecht und kompakt zu binden
- Durch kompaktes Binden kein Flattern bei Starkwind

Spezialanfertigungen

Unsere Manufaktur macht auch fast Unmögliches möglich

Die Glatz Entwicklungs- und Objektteilung ist der Ort, an dem Innovationskraft und Erfindergeist Tag für Tag gelebt wird. In unserer modernen Manufaktur nutzen wir die jahrzehntelange Erfahrung und das Fachwissen unserer Mitarbeitenden, um für jede noch so anspruchsvolle Situation eine massgeschneiderte Lösung zu finden.

Dabei achten wir konsequent auf folgende Punkte:

- Verwendung hochwertiger Materialien
- Einsatz modernster Produktionsmethoden
- Hochqualitative Handarbeit durch treue und erfahrene Mitarbeitende
- Ständiges Streben nach Verbesserungen und Innovationen

Angetrieben von einem über 125-jährigen Erfindergeist und der Leidenschaft für perfekte Schattenlösungen machen wir auch für Ihr Objekt schier Unmögliches möglich.

Wir freuen uns auf Ihre Challenge: +41 52 723 66 44



- Sondergrößen Stufe 1
- Sondergrößen Stufe 2
- Sondergrößen Stufe 3 (Formen & Dezentraler Mast)
- Mastverlängerungen & -verkürzungen
- Gestellfarbe in allen RAL-Farben

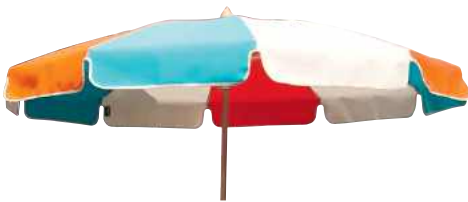

- Glatz Green® (Der Sonnenschirm, der die Luft reinigt)
- Fremdstoffe (Stoffe ausserhalb der Glatz-Kollektion)
- PVC-Stoffe
- Flammhemmende Stoffe
- Sondervolants & Einfassbänder
- Bedruckungen & Werbedruck

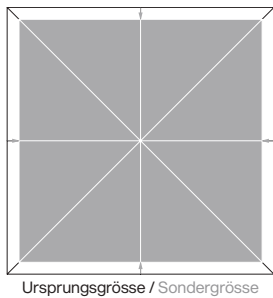

Sondergrösse Stufe 1

PZR PZN PZS CAS AMB

- Proportionale Verkleinerung der Ursprungsgrösse (Ursprungsgrösse = nächstgrössere Standardgrösse)
- Sondergrösse Stufe 1 in 5 cm-Schritten möglich
- Maximale Verkleinerung bis Grenzmass

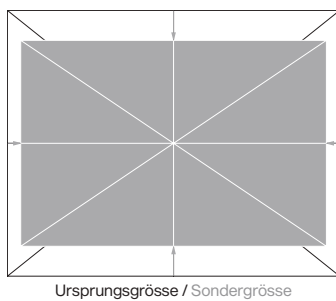

Sondergrösse Stufe 2

PZR PZN PZS

- Nicht proportionale Verkleinerung der Ursprungsgrösse (Ursprungsgrösse wird von Entwicklungsteam definiert)
- Sondergrösse Stufe 2 wird neu gezeichnet
- Produktionstechnische Grenze bei 2:1 Verhältnis

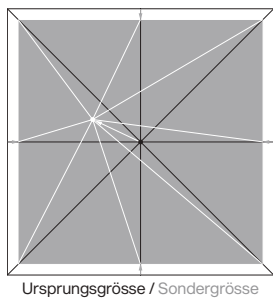

Sondergrösse Stufe 3

PZR PZN

- Asymmetrische Form der Ursprungsgrösse (Ursprungsgrösse wird von Entwicklungsteam definiert)
- Aussermittige Platzierung des Masts möglich
- Sondergrösse Stufe 3 wird neu konstruiert

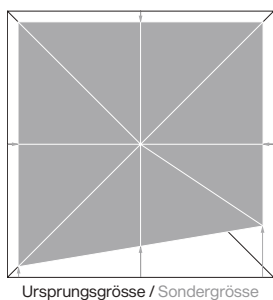



Mastverlängerungen & -Verkürzungen

PZR PZN PZS CAS FL AMB

- Maximale Verlängerung / Verkürzung modellabhängig
- Sinnvoll zur Anpassung der Schirm-, Durchgangs- oder Schliesshöhe an die örtlichen Gegebenheiten
- Reduktion der Windstabilität bei Mastverlängerung



Gestellfarbe in RAL

PZR PZN PZS CAS AMB

- Pulverbeschichtung in jeder RAL-Farbe (NCS-Farben)
- Pulverbeschichtung auf eloxierte Profile (dadurch zusätzlicher Korrosionsschutz)
- Pulverbeschichtung aller Gestellteile aus Metall: Korrosionsklasse C3 / HWF59 / Qualicoat Klasse 2 Korrosionsschutz C5 (auf Anfrage möglich)
- Nasslackierung aller sichtbaren Kunststoffteile

Spezialanfertigungen Schirmbezüge



Glatz Green® Kollektion



- Der Sonnenschirm, der die Luft reinigt
- 100% Polyacryl
- Spezifikationen analog Stoffqualität 5
- Beschichtung: Green TiO2 Nanopartikel
- Funktionsweise: Photokatalyse
- 3 Marken – 1 Mission: Glatz, Sauleda, Pureti



Fremdstoffe



- Stoffe ausserhalb der Glatz-Kollektion
- Qualität muss Stoffqualität 5 entsprechen
- 100 % Polyacryl
- Ca. 300g/m² Flächengewicht
- Lieferanten: Dickson, Para, Sattler
(weitere Lieferanten auf Anfrage)



PVC-Stoffe



- Besondere Flächenstabilität und hohe Belastbarkeit
- Einsatz für besonders exponierte Standorte
- 100 % Polyester 550 Dtex mit PVC-Beschichtung
- Ca. 480g/m² Flächengewicht
- Produkt: TEXOUT® Precontraint 302
(weitere Produkte auf Anfrage)



Flammhemmende Stoffe



- Schwer entflammables Spezialgewebe
- Einsatz überall dort, wo es erforderlich ist
- Länderspezifische Brandschutznormen beachten
(Beispiele: B1 DIN 4102-1 / B-s2 d0 EN 13501-1)
- Produkte: Dickson SPARK FR, Sattler FIREMASTER
(weitere Produkte auf Anfrage)



Sondervolants & Einfassbänder



- Getrennte oder durchgehende Volants
- Verschiedene Höhen der Volants
- Farbauswahl der Volants
- Farbauswahl der Einfassbänder
- Wechselfarben der Segmente



Bedruckungen & Werbedruck



- Siebdruckverfahren auf Stoffqualitäten 4 und 5
- Vollflächensiebdruck auf Polyester (Mindestmengen)
- Druckfähiges Logo in EPS-Format notwendig
- **Referenzen:** McDonald's, Burger King, Nestlé, ...

Checkliste

An alles gedacht?

Step 1 – Identifikation Verwendungsort

- Verwendungsort identifiziert
- Empfohlene bzw. geeignete Schirmmodelle geprüft

Step 2 – Detaillierte Situationsanalyse

- Platzverhältnisse – Fläche & Gefälle vermassst?
(Hindernisse wie öffnende Türen, Dächer, Geländer, Bäume, ... beachten)
 - Was soll beschattet werden?
(Grössen & Höhen des Mobiliars)
 - Fixe Verankerung möglich?
(Bodenbeschaffenheit & Details vom Bodenaufbau)
 - Notwendige Windstabilität? Spezielle Wetterverhältnisse & Witterungseinflüsse?
(Extremstandorte mit Wind, Regen, Schnee oder Korrosion)
 - Beratungshilfe für windexponierte Standorte berücksichtigt?
-
- Definition Schirmgrösse inkl. wichtige Masse (Durchgangshöhen, Schliesshöhen, ...)
 - Definition Befestigung (Fixe Verankerung oder Sockel / Schirmständer)
 - Materialauswahl (Gestell, Stoffe / Schirmbezüge, Korrosionsschutz, ...)
 - Anlieferung / Aufstellort zugänglich (Lift, Kran, ...)?

Step 3 – Spezifische Kundenbedürfnisse

Ambiance

- Harmonie zwischen Umgebung, Architektur & Mobiliar stimmig?
- Materialauswahl, Stoffauswahl, RAL-Gestellfarbe

Zusatzoptionen

- Elektro? (Motorisierung, Beleuchtung, Heizung)
- Textil? (Regenrinnen, Seitenwände)
- Materialschutz? (Schutzhüllen, Bindsysteme, Prallschutz)

Spezialanfertigungen

- Gestell? (Sondergrössen, Mastverlängerung / -verkürzung, Gestellfarbe)
- Schirmbezug? (Spezialstoffe, Volants, Bedruckung / Werbedruck)
- Seitenwände?
- BUS-System bzw. Anbindung Haussteuerung?

- Definition Schirmmodell inkl. Modifizierungen
- Auswahl Zusatzoptionen & Spezialanfertigungen

Impressum

Herausgeber	Glatz AG
Adresse	Glatz AG 8500 Frauenfeld Schweiz
Kontakt	Telefon +41 52 723 66 44 contract@glatz.com
Fotografie	Glatz AG
Seite 11, Foto 1-3	Outletcity Metzingen
Seite 18, Foto 01	Bela Böke
Seite 18, Foto 03	Falkensteiner Hotels & Residences
Seite 22, Foto 04	michaelschmid.photo
Seite 30, Foto 01	Frencken Photography
Seite 36, Foto 01	EFG Swiss Open, Christian Collet
Seite 48, Foto 02	Quentin Alberola
Seite 48, Foto 04	Mirko Lehne
Seite 54, Foto 03	TIROX Gastro GmbH
Seite 58, Foto 03	Genusssdorf Gmachlf
Seite 68, Foto 04	Michael Haimburger

© Alle Rechte vorbehalten.

Bilder dürfen nicht ohne schriftliche Genehmigung der Firma Glatz AG reproduziert oder für andere Zwecke verwendet werden.

Stand Januar 2025.

Marketing

Benötigen Sie Hilfe bei Ihren Kommunikationsmassnahmen? Gerne unterstützen wir Sie mit geeignetem PR-, Foto- und Referenzmaterial.



Gelateria Castelletto, Wien (AT) – PALAZZO® Royal

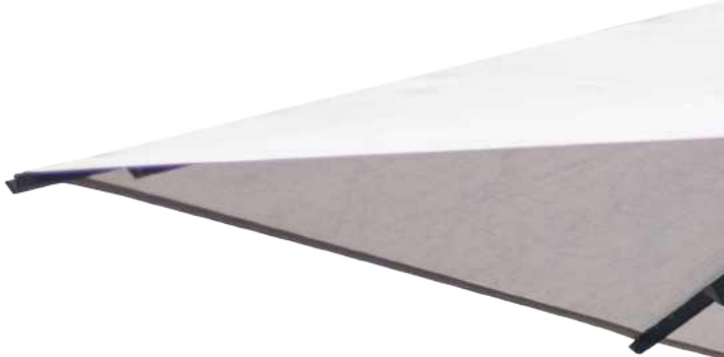

Glatz AG
8500 Frauenfeld
Schweiz

+41 52 723 66 44
contract@glatz.com
glatz.com

