

bioklimatische Pergolen | bioklimatische pergola's



WIR GEBEN DER UMWELT DEN PLATZ, DEN SIE VERDIENT

DE Wir schützen uns vor der Sonne, um besser zu leben, aber wir brauchen sie, um Licht in unsere kleine Welt zu bringen.

So suchen wir nach einem Raum im Freien, der zwar sonnig, aber auch mit dem Haus verbunden ist.

Ein Garten oder eine Terrasse, jeder hat seinen besonderen Platz.

Wir stellen ihn uns hell vor, wenn wir Licht wollen und er soll vor Hitze schützen, wenn die Sonne stark ist.

Wir möchten die Natur erhalten, indem wir weniger Energie verbrauchen.

Und indem wir uns mit Produkten mit niedriger Umweltbelastung umgeben.

Warum?

Weil die Umwelt unser Zuhause ist.

Und alles, was der Umwelt gut tut, tut auch uns gut.

ALLE AANDACHT DIE HET MILIEU VERDIENT

NL We beschermen ons tegen de zon om beter te leven, maar we hebben zon nodig om ons wereldje te verlichten.

Daarom zoeken we een plekje in de natuur, dichtbij de zon maar verbonden aan huis. Een tuin, een terras, iedereen heeft wel een speciaal plekje.

Helder wanneer we licht willen, beschermd tegen de warmte wanneer de zon hard toeslaat.

We willen de natuur een handje toesteken door minder energie te verbruiken.

Ons omgeven door milieuvriendelijke producten.

Waarom?

Omdat het milieu onze leefomgeving is,

en wat goed is voor het milieu, is ook voor ons goed.

GIBUS IS SUSTAINABILITY



Wir arbeiten ausschließlich mit 100% nachhaltiger Energie

wij werken uitsluitend met 100% duurzame energie



Wir benutzen recyceltes Aluminium, das in Zukunft erneut benutzt werden kann

we gebruiken gerecycleerd aluminium dat in de toekomst herbruikt kan worden



Wir setzen uns dafür ein, bis 2030 ein plastikfreies Unternehmen zu sein

we zetten ons in om tegen 2030 een "plastic free" onderneming te worden



Wir benutzen ausschließlich FSC-zertifiziertes Papier, wie für diesen Katalog

we gebruiken enkel FSC-gecertificeerd papier, zoals voor deze catalogus

bioklimatische Pergolen | bioklimatische pergola's

BIOKLIMATISCHEN LAMELLENDÄCHER MIT VERFAHRBAREN LAMELLEN / BIOKLIMATISCHE PERGOLA'S MET VERSCHUIFBARE LAMELLEN	> 4	TWIST	> 16
BIOKLIMATISCHEN LAMELLENDÄCHER MIT DREHBAREN LAMELLEN / BIOKLIMATISCHE PERGOLA'S MET DRAAIBARE LAMELLEN	> 6	JOY	> 17
PATENTE / BREVETTEN	> 9	MODULARITÄT UND PLANUNG / MODULARITEIT EN PLANNING	> 18
VELVET PLUS	> 10	KONFIGURATIONEN / CONFIGURATIES	> 20
VELVET	> 12	ZUBEHÖR / ACCESSOIRES	> 25
SWAY	> 13	TECHNISCHE SPEZIFIKATIONEN / TECHNISCHE GEGEVENS	> 30
VARIA	> 14	PRODUKTDATENBLATT / PRODUCTFICHE	> 32

DIE VORTEILE DER PRODUKTE VON GIBUS / DE VOORDELEN VAN HET PRODUCT GIBUS



GENIEßEN SIE EINEN RAUM MEHR, IM FREIEN /
EEN EXTRA OPEN LEEFRUIMTE



SCHUTZ IN JEDER JAHRESZEIT /
BESCHERMING ALL SEASON



DESIGN - TECHNOLOGIE /
DESIGN - TECHNOLOGIE

bioklimatischen Lamellendächer mit verfahrbaren Lamellen | Bioklimatische pergola's met verschuifbare lamellen

DE Design, Vielseitigkeit und Technologie kennzeichnen die neue Linie der bioklimatischen Lamellendächer mit verfahrbaren Lamellen, die ein Leben im Sonnenlicht ermöglichen, indem man jederzeit den Grad der Helligkeit wählen kann, in den man sich hüllen möchte. Die bioklimatischen Lamellendächer mit Überdachung mit Lamellenpaket werden von einem motorisierten System bewegt. Aus der geschlossenen Position erfolgt beim Modell Sway das Drehen und Zusammenschieben der Lamellen zu einem kompakten Lamellenpaket in einer einzigen Bewegung, sodass das Licht in den Raum fällt. Dank des patentierten Systems Velvet Motion lassen sich bei den Modellen Velvet und Velvet Plus die Lamellen in Abhängigkeit vom Stand der Sonne mit einem Winkel im Bereich von 0° bis 85° drehen, um ein angenehmes Mikroklima zu schaffen, oder komplett zu einem Lamellenpaket zusammenschieben, sodass man freien Blick auf den Himmel hat. Wenn die Lamellen geschlossen sind, wird das Regenwasser durch die Stützen bzw. die Fallrohre in den Stützen abgelaufen.

NL Design, veelzijdigheid en technologie de nieuwe lijn bioklimatische pergola's met draaibare en verschuifbare lamellen, die een leven in de zon mogelijk maakt en waarmee men op elk moment de hoeveelheid gewenste licht kan reguleren. De bioklimatische pergola's met lamellen worden door een gemotoriseerd systeem bewogen. Vanuit een gesloten systeem beweegt bij het model Sway het lamellen pakket in één beweging van draaien en open schuiven tot een compact pakket zodat het licht in de ruimte eronder valt. Dankzij het gepatenteerde systeem Velvet motion laten zich bij beide modellen Velvet en Velvet Plus de lamellen afhankelijk van de zonnestand draaien van 0° tot 85° om een aangenaam klimaat te verschaffen, of zijn de lamellen te volledig open schuiven zodat er vrij zicht op de lucht ontstaat. Als de lamellen gesloten zijn, wordt het afvoerwater bij regen naar de poten of de geïntegreerde regenbuizen geleid.

Velvet - Velvet Plus

Lamellenposition /
Lamel stand: 0°



Lamellenposition /
Lamel stand: 45° - 85°*



Einpacken der Lamellen /
Ingeschoven lamellen:



Sway

Lamellenposition /
Lamel stand: 0°



Einpacken der Lamellen /
Ingeschoven lamellen:



* Sicherheitsposition bei Schneefall.
Veiligheidspositie in geval van sneeuw.

Regenschutz

DE Die geschlossenen Lamellen sind wasserdicht und leiten das Regenwasser über die Fallrohre ab.

Bescherming tegen de regen

NL De gesloten lamellen houden de regen efficiënt tegen en voeren het water af naar de afvoerkanalen.

Sonnenschutz

DE Vollständige Abschirmung der direkten Sonneneinstrahlung in absoluter Sicherheit.

Zonnewering

NL Totale blokkering van de directe zonnestralen, in alle veiligheid.

Belüftung

DE Durch leichtes Öffnen der Lamellen entsteht eine natürliche Luftzirkulation, die von unten nach oben durch die Lamellen strömt.

Ventilatie

NL Door de lamellen iets open te zetten, creëert men een natuurlijke luchtstroom van onder naar boven toe.

Einpacken der Lamellen

DE Bei vollständig eingefahrenen Lamellen erhalten Sie die maximale Öffnung und damit die beste Sicht zum Himmel.

Ingeschoven lamellen

NL Bij volledig ingeschoven lamellen geniet u van maximale opening en daarmee vrij zicht naar de lucht



velvet plus

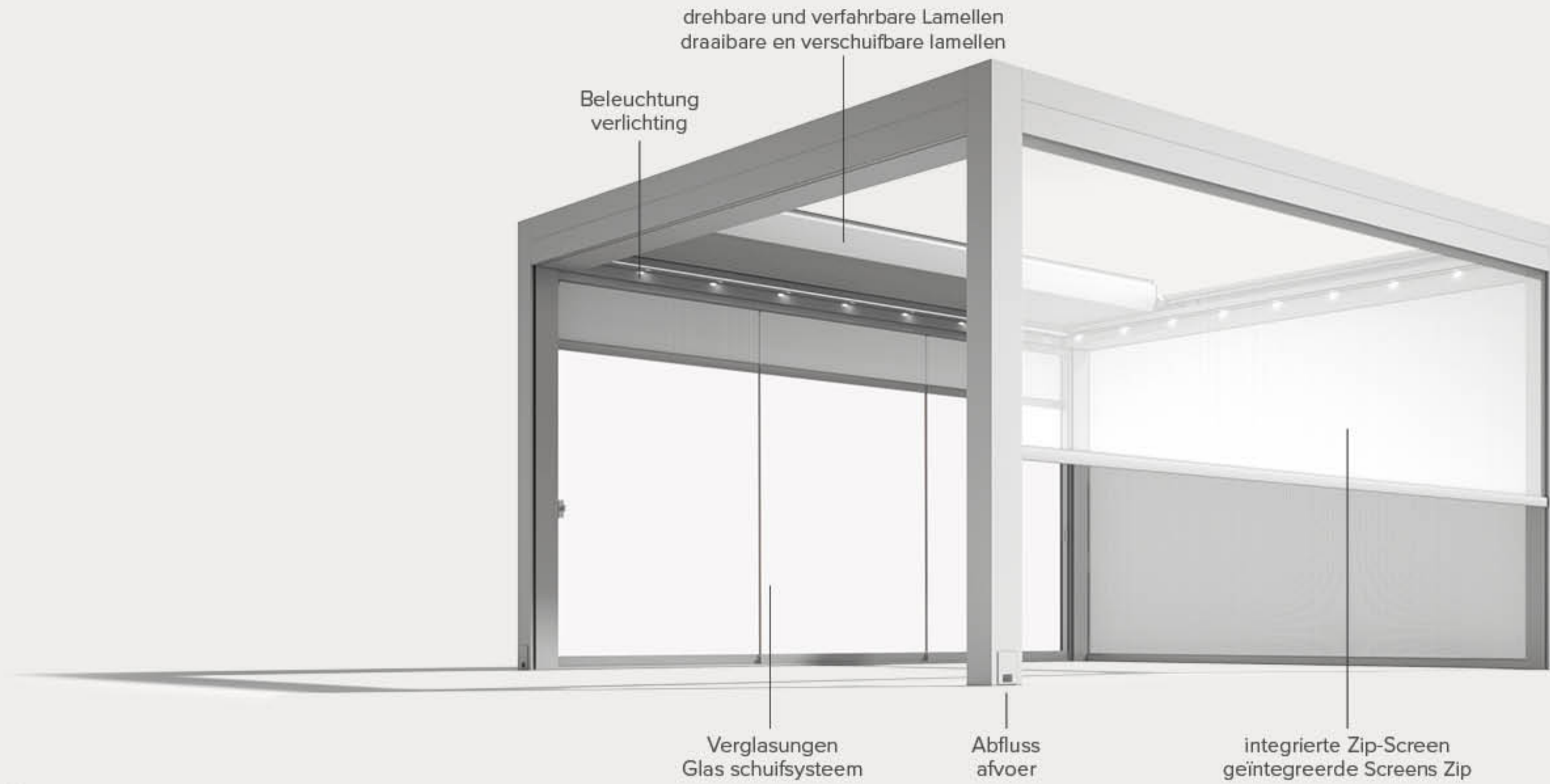

velvet

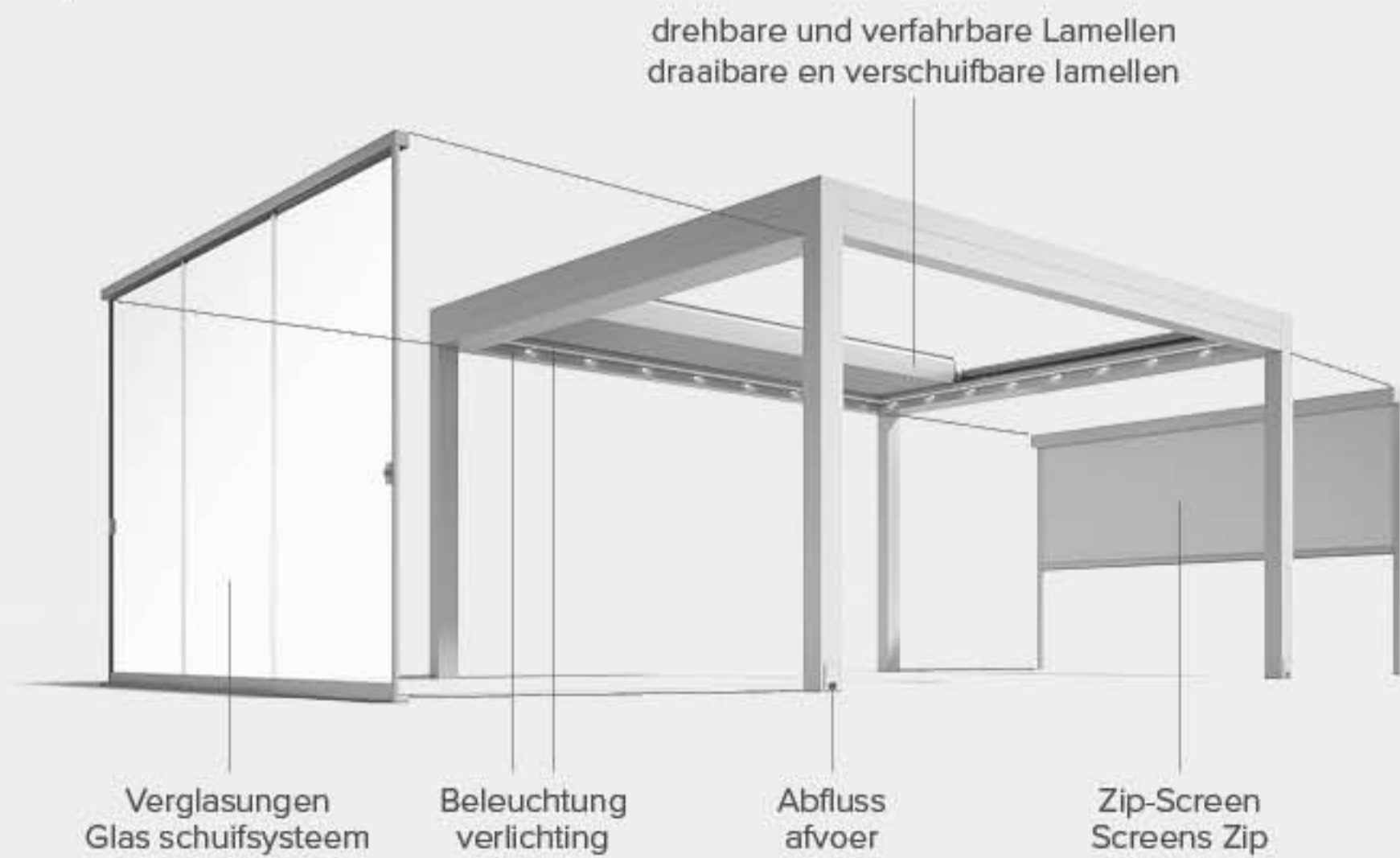

sway

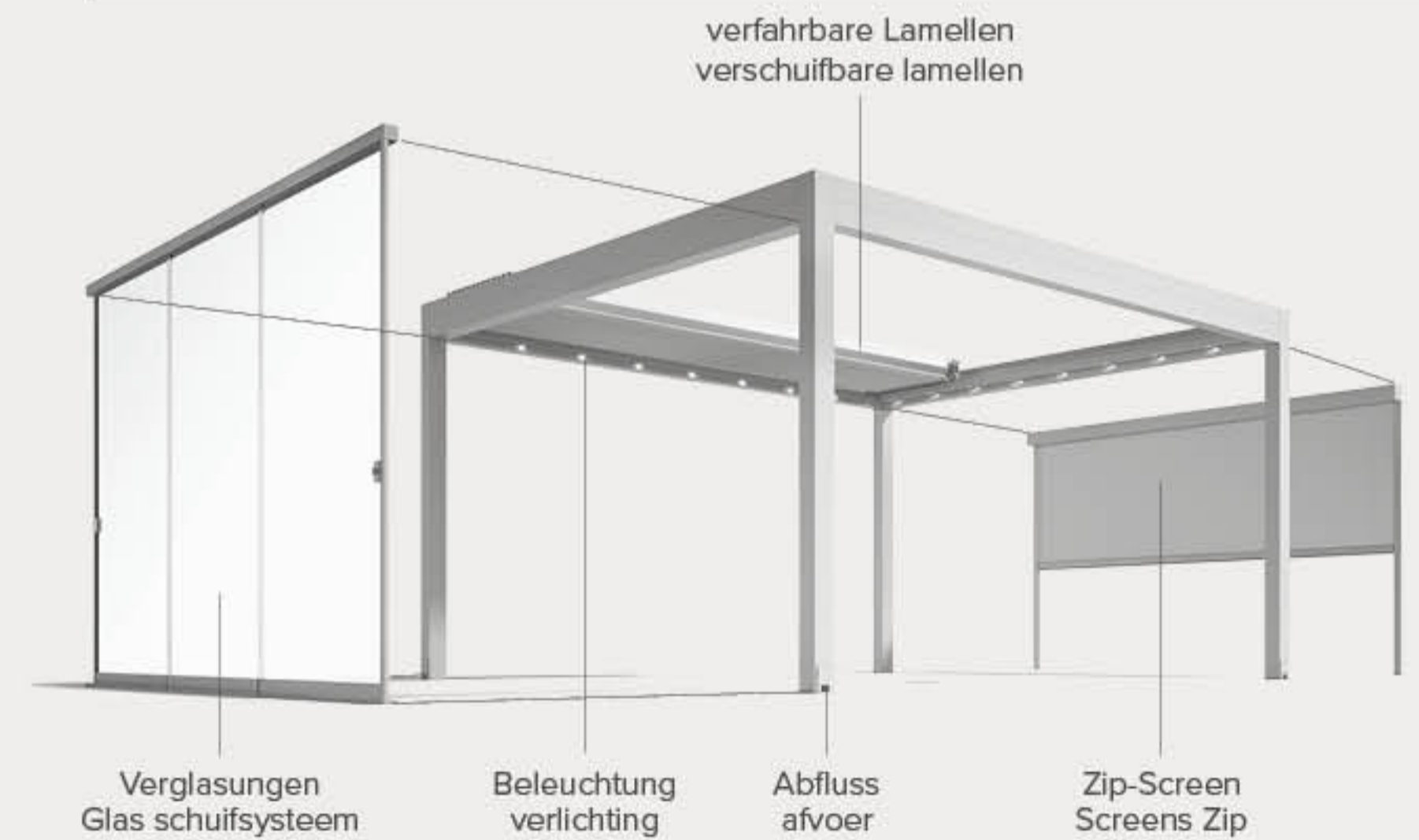

bioklimatischen Lamellendächer mit drehbaren Lamellen | Bioklimatische pergola's met draaibare lamellen

DE Das Design von Gibus kommuniziert mit der Natur und gewährleistet so maximalen Komfort bei minimalem Energieverbrauch. Die bioklimatischen Überdachungen schaffen eine natürliche Belüftung und regulieren so das Mikroklima im darunter befindlichen Raum. Die Aluminiumlamellen der Überdachung werden von einem motorisierten System bewegt und lassen sich aus der horizontalen, geschlossenen Position, die optimale Dichtigkeit bei Regen garantiert, in die offene Position mit einem Winkel von 0° bis 120° drehen. Die Sonneneinstrahlung an der Außenseite führt zur Erwärmung der Lamellen und erzeugt durch Konvektion einen natürlichen Luftstrom von unten nach oben durch die Lamellen. Ohne den Einsatz von Geräten entsteht so auf ganz natürliche Weise und ohne Energieverbrauch eine kühle Brise, die für ein angenehmes Raumklima sorgt. Mit den verstellbaren Lamellen lassen sich die kühlende Wirkung der Luftzirkulation und der Einfall des Sonnenlichts in den Raum so regulieren, dass das Mikroklima maximalen Komfort gewährleistet. Auch bei Regen bietet das Lamellendach maximalen Schutz, da die geschlossenen Lamellen wasserdicht sind und das Regenwasser über die Stützen oder die Fallrohre der Pergola ablaufen kann. Ein natürlich schönes, effizientes und zuverlässiges, von Gibus entwickeltes System mit innovativer, patentierter Technologie.

NL Het design Gibus gaat hand in hand met de natuur om een maximaal comfort te halen met een zo laag mogelijk energieverbruik. De oplossingen voor bioklimatische pergola's zijn in staat het microklimaat van de onderliggende omgeving te regelen door een natuurlijke ventilatie te creëren. De lamellen in aluminium van de pergola worden bewogen door een gemotoriseerd systeem en kunnen van de horizontale gesloten positie, garantie voor een optimale dichtheid in geval van regen, draaien in de open stand, volgens een hoek die varieert van 0° tot 120°. De blootstelling aan de zon van de buitenzijde van de lamellen genereert de verwarming die aanleiding geeft tot een natuurlijke stroom van convectielucht van onder naar boven, langs de lamellen heen. Wie in de omgeving vertoeft geniet van een aangenaam fris briesje zonder enige mechanische interventie. Op natuurlijke wijze en zonder energieverbruik. De lamellen worden geregeld om het verfrissend effect te moduleren, net zoals het zonlicht dat in de onderliggende omgeving filtert, voor een volledige controle van het microklimaat en het comfort van de personen. Ook wanneer het regent kan men rekenen op de hoogste bescherming, want de lamellen zijn ontworpen om zo waterdicht mogelijk te zijn en laat het water weglopen in de poten of regenbuizen de kolommen van de constructie. Dit systeem is van nature uit mooi, efficiënt en betrouwbaar. Gibus legde daarom patenten neer met een innoverende technologische inhoud.

Varia - Twist - Joy

Lamellenposition /
Lamel stand:

0°



Lamellenposition /
Lamel stand:

45° - 120°



Lamellenposition /
Lamel stand:

90°*



* Sicherheitsposition bei Schneefall.
Position de sécurité en cas de neige.

Belüftung

DE Durch leichtes Öffnen der Lamellen entsteht eine natürliche Luftzirkulation, die von unten nach oben durch die Lamellen strömt.

Ventilatie

NL Door de lamellen iets open te zetten, creëert men een natuurlijke luchtstroom van onder naar boven toe.

Sonnenschutz

DE Vollständige Abschirmung der direkten Sonneneinstrahlung in absoluter Sicherheit.

Zonnewering

NL Totale blokkering van de directe zonnestralen, in alle veiligheid.

Regenschutz

DE Die geschlossenen Lamellen sind wasserdicht und leiten das Regenwasser über die Fallrohre ab.

Bescherming tegen de regen

NL De gesloten lamellen houden de regen efficiënt tegen en voeren het water af naar de afvoerkanalen.

Ableitung des Regenwassers

DE Die patentierte Abdichtung zwischen den Lamellen und am Rand und die besondere Form der Lamellen leiten das Regenwasser wirkungsvoll in die Fallrohre ab.

Afvoer van het water

NL De gepatenteerde verzegeling tussen de lamellen en langs de omtrek, naast de bijzondere vorm ervan, zorgt ervoor dat het regenwater efficiënt afgevoerd wordt naar de afvoerpijpen.

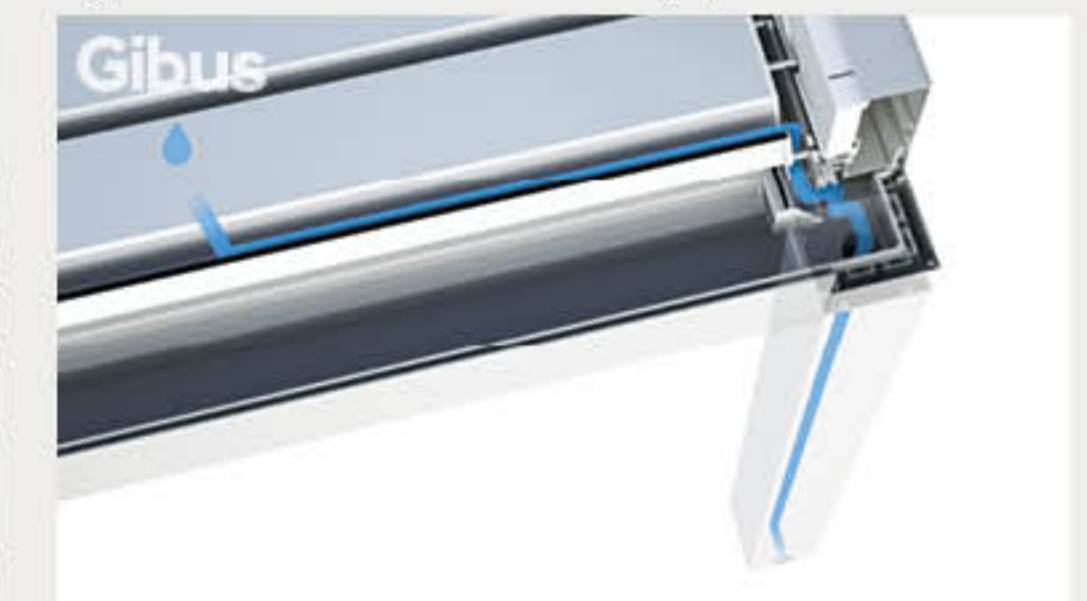

varia

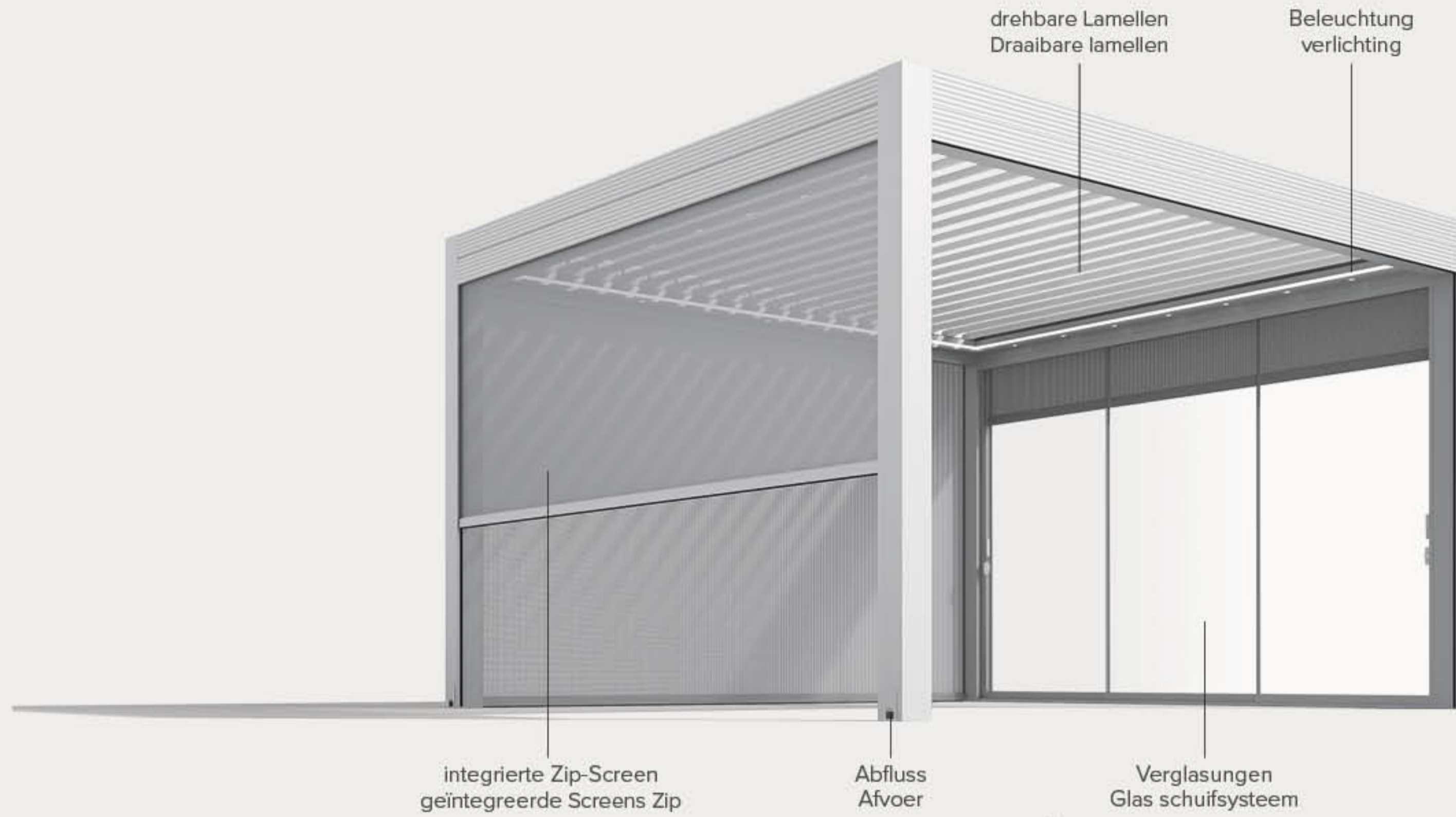

twist

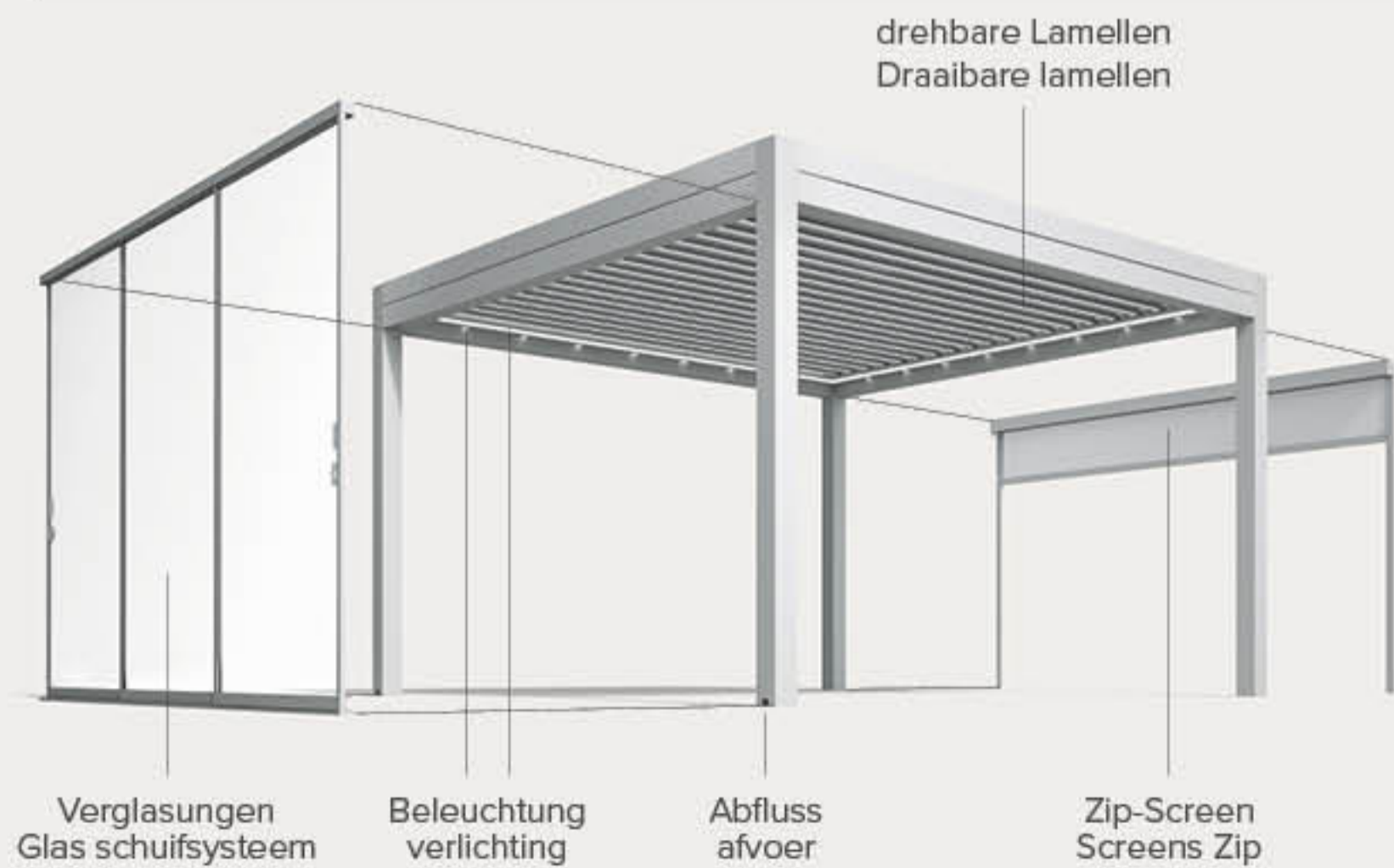

joy

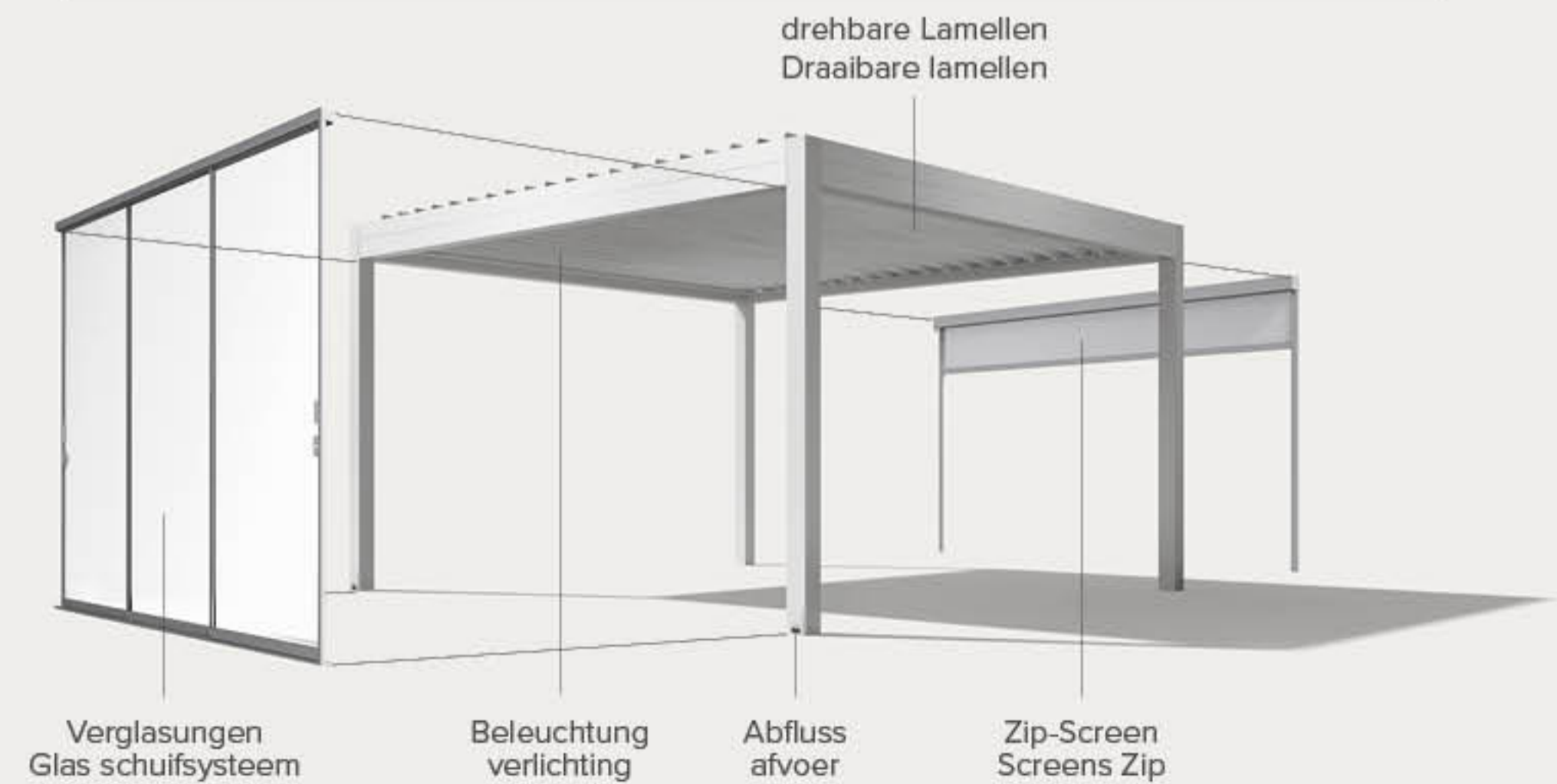

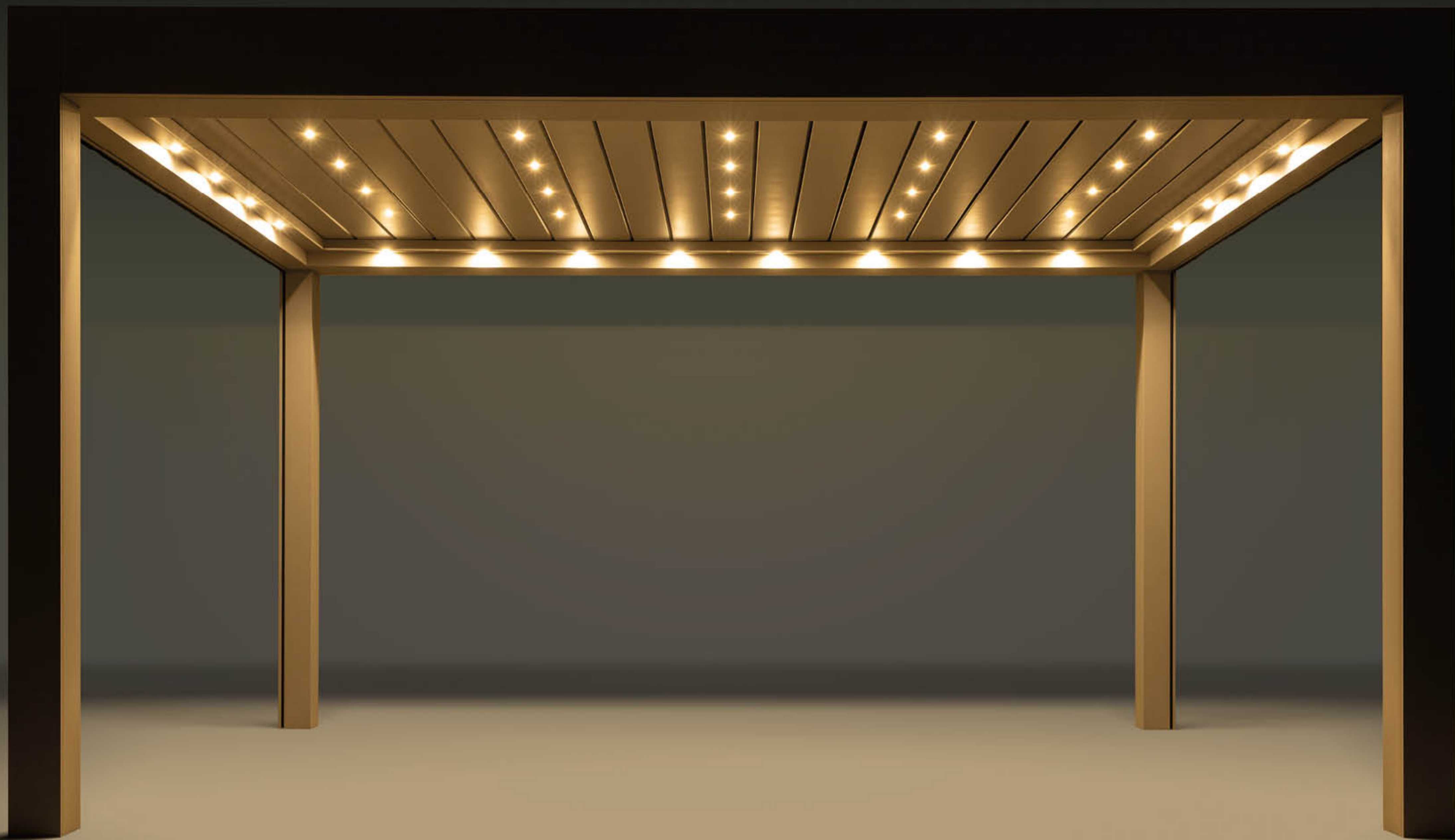

Innovative Patente Made in Gibus / Innovatieve brevetten made in Gibus

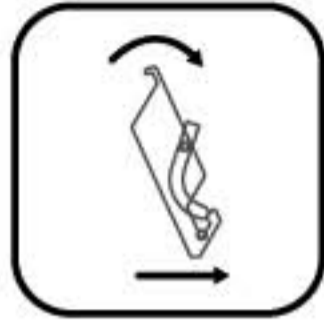

Velvet Motion

DE Patentiertes Bewegungssystem der Lamellen von Velvet - Velvet Plus. Patentiertes Bewegungssystem der Lamellen, das mit ausgedehnten Lamellen die Öffnungsbewegung bzw. Ausrichtung der Lamellen unabhängig von der Verpackung erlaubt.

NL Gepatenteerd bewegingssysteem van de Velvet- en Velvet plus lamellen. Systeem dat met open gedraaide lamellen het pakket parallel laat bewegen ongeacht de stand.



Twist Motion

DE Die exklusive und elegante Rotation der Lamellen der Überdachung auf zwei seitlichen Stiften ist patentiert. Die Synchronbewegung der Lamellen erfolgt über den Vorschub einer seitlichen Stange, die den unteren Stift in horizontaler Richtung verschiebt. Der obere Stift hebt sich in einer vertikalen Führung und dreht die Lamelle in die geöffnete Position. Nachdem die Lamelle um 90° geöffnet wurde, wird der Stift wieder abgesenkt und ermöglicht die weitere Drehung bis 120°. Verfügbar für Varia und Twist.

NL De exclusieve en elegante draaibeweging van de lamellen met twee zijdelingse pennen is gepatenteerd.

De synchrone beweging van de lamellen vindt plaats dankzij de duwkracht van een zijdelingse staaf die de onderste pen verplaatst en horizontaal duwt. De bovenste pen komt omhoog, zit vast aan een verticale geleider en draait het blad in de open stand. Bij een opening van 90 graden van het blad, komt het weer omlaag voor een verdere rotatie tot 120 graden. Beschikbaar voor Varia en Twist.

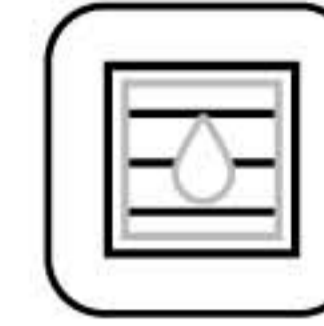

Side Seal

DE Dieses Patent bezieht sich auf die Abdichtung am Rand der Lamellen, die an der Innenkante auf einer Dichtung aufliegen, sodass für perfekte Dichtigkeit des Außenbereichs garantiert ist. Zusätzlich dazu befindet sich an der Längsseite jeder Lamelle eine Dichtung, auf der die angrenzende Lamelle beim Schließen aufliegt, sodass die Überdachung in geschlossenem Zustand wasser- und winddicht ist. Verfügbar für Velvet Plus, Velvet, Sway, Varia, Twist und Joy.

NL Dit patent betreft het omtreksysteem dat de lamellen vasthoudt op een afdichting langs de interne rand die borg staat voor een uitstekende isolatie van de externe omgeving. Na voltooiing zal elk blad over zijn hele lengte een afdichting hebben waarop het belendende sluitende blad rust, voor een efficiënte water- en luchtdichtheid. Beschikbaar voor Velvet Plus, Velvet, Sway, Varia, Twist en Joy.



Quick Blade

DE Patentiertes System zum Einlegen und schnellen Entfernen der Lamellen. Verfügbar für Velvet Plus, Velvet und Sway.

NL Gepatenteerd systeem voor eenvoudige montage en verwijderen van de lamellen. Beschikbaar voor Velvet Plus, Velvet en Sway.



Blade Seal

DE Dichtheitssystem zwischen den Lamellen bestehend aus einer Sonderdichtung mit Klappen, die für mehrere Kontaktstellen und eine bessere Wasser- und Winddichtheit zwischen den Lamellen garantiert. Verfügbar für Velvet Plus, Velvet, Sway, Varia, Twist und Joy.

NL Bevestigingssysteem tussen de lamellen met speciale afdichting met vleugels die borg staat voor meer contactpunten beschermt tegen water en lucht dichtheid tussen de lamellen. Beschikbaar voor Velvet Plus, Velvet, Sway, Varia, Twist en Joy.



Snow Melt

DE Es ist das Heizsystem der Lamellenoberfläche und beugt der Bildung und der Ansammlung von Schnee auf der Überdachung vor. Es macht es möglich, die Überdachung auch bei Schneefall geschlossen zu halten. Verfügbar für Varia und Twist.

NL dit systeem verwarmt het bovenste oppervlak van de lamellen om de vorming en ophoping van sneeuw te voorkomen. Zo blijft de afdekking gesloten, ook in aanwezigheid van sneeuwval. Beschikbaar voor Varia en Twist.

velvet plus

DE Modulares bioklimatisches Lamellendach mit Überdachung mit drehbaren und verfahrbaren Lamellen aus extrudiertem pulverbeschichtetem Aluminium, erhältlich in der freistehenden Version oder in der Version mit Anbau an der Fassade. Beim Modell Velvet Plus lassen sich die Lamellen auf zwei Weisen öffnen: Die Lamellen können in Abhängigkeit vom Stand der Sonne geschwenkt oder komplett zu einem Lamellenpaket eingefahren werden, sodass man freien Blick auf den Himmel hat. Die aufrollbaren Zip-Screens sind komplett in die Profile der Konstruktion integriert und kombinieren funktionelle Performance mit minimalistischem Design. Velvet Plus bietet die Möglichkeit der Installation von Verglasungen an den Seiten, die in den kühleren Monaten von Vorteil sind, und von Sonnenschutz-Markisen, die im Sommer unverzichtbar sind.

NL Modulaire bioklimatische pergola met draaibare- en verschuifbare lamellen uit geëxtrudeerd en gepoedercoat aluminium. Beschikbaar als vrijstaand model en als systeem aan de wand gemonteerd. De Velvet plus laat het toe de lamellen op twee manieren te gebruiken: De lamellen kunnen afhankelijk van de zon stand gedraaid worden of ze kunnen volledig weggeschoven worden zodat er vrij zicht naar de lucht is. De verticale zip-zonwering zijn volledig in de profielen geïntegreerd en daarmee functioneel met een minimalistisch design. Velvet plus biedt ook de mogelijkheid tot het toepassen van glas schuifsystemen aan alle zijden, die het mogelijk maken om ook in de koelere maanden volop gebruik te maken van deze bioklimatische pergola met draaibare en verschuifbare lamellen.

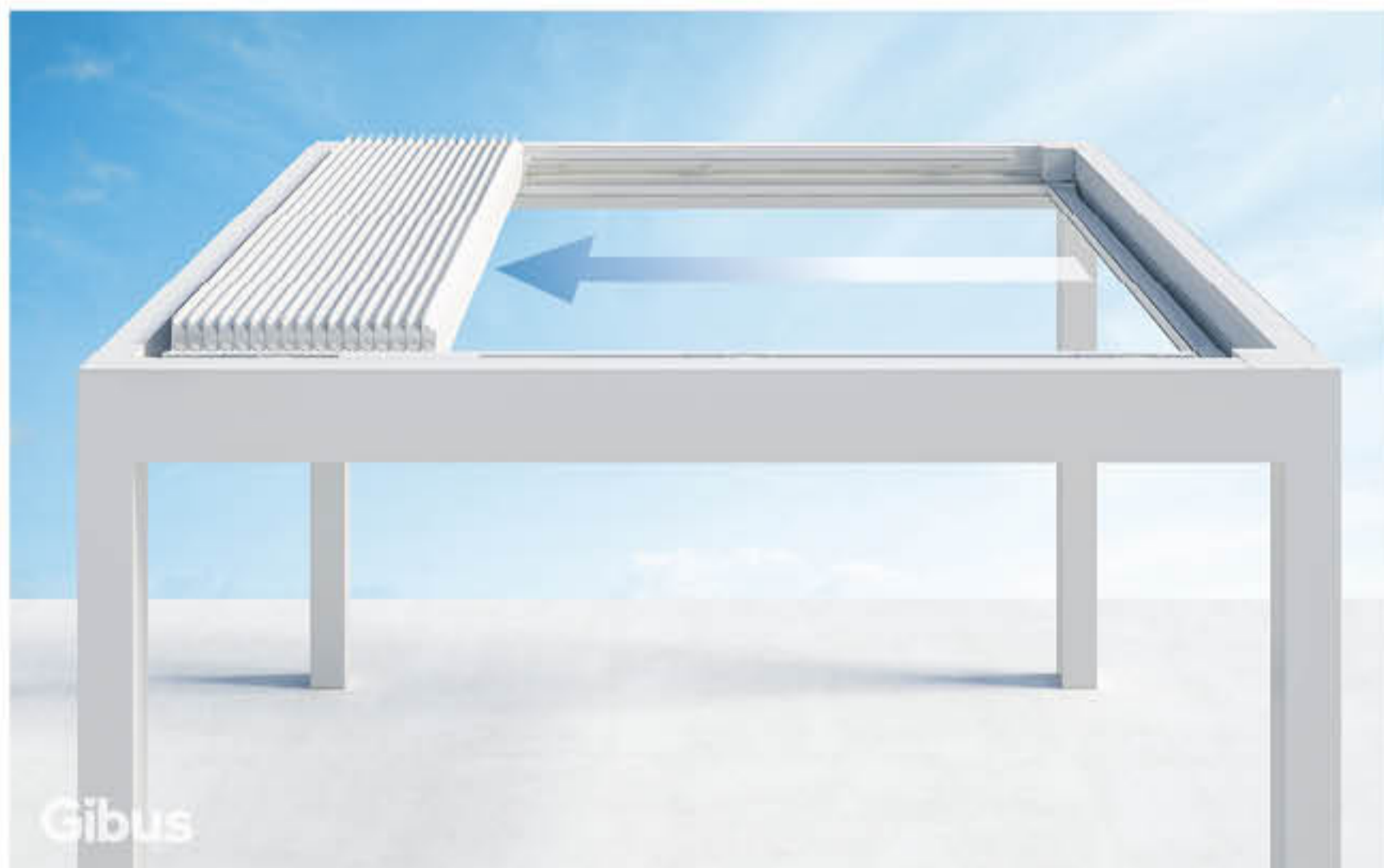
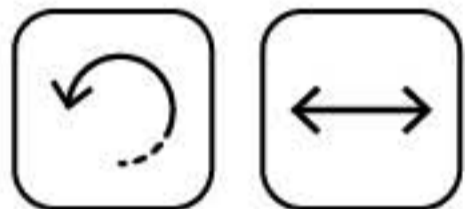



velvet plus

Typologie / Omschrijving: privates Haus / privé-installatie

Standort / Locatie: Italien / Italië

Produkte / Producten: Selbsttragende + LED-Spot-
Beleuchtung + integrierte Zip-Screens /
vrijstaande Velvet Plus + LED spot verlichting + verticale
zip-zonwering + geïntegreerde sloten

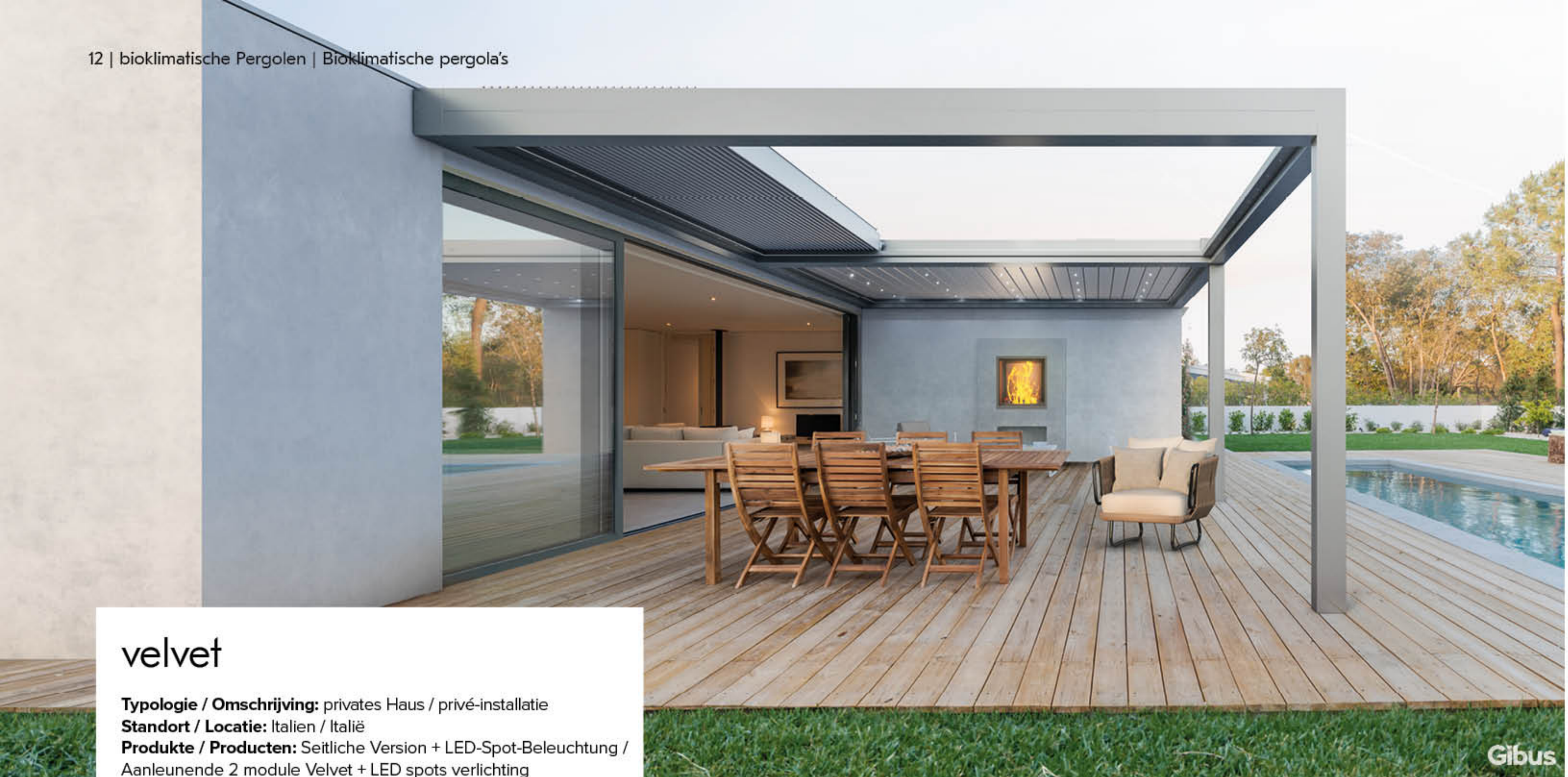

velvet

Typologie / Omschrijving: privates Haus / privé-installatie

Standort / Locatie: Italien / Italië

Produkte / Producten: Seitliche Version + LED-Spot-Beleuchtung /
Aanleunende 2 module Velvet + LED spots verlichting

DE Modulares bioklimatisches Lamellendach mit Überdachung mit drehbaren und verfahrbaren Lamellen aus extrudiertem pulverbeschichtetem Aluminium, erhältlich in der freistehenden Version oder in der Version mit Anbau an der Fassade. Die geschlossenen Lamellen schützen vor Regen und Sonne, schaffen eine angenehme natürliche Lüftung, wenn sie geöffnet sind, und geben den Blick frei und lassen das Licht in den Raum, wenn sie zu einem Lamellenpaket zusammengeschoben sind. Mit ihrem minimalistischen Design fügt sich die Konstruktion harmonisch in jede Architektur ein und wertet das Gesamtbild auf. Die Konstruktion erlaubt die Installation von integrierten Zip-Screens und Verglasungen.

NL Modulaire bioklimatische pergola met draaibare en verschuifbare lamellen uit geëxtrudeerd en gepoedercoat aluminium. Beschikbaar als vrijstaande versie en aanleunend aan een wand. De gesloten lamellen beschermen tegen de regen en zon, en zorgen voor aangename natuurlijke ventilatie wanneer ze geopend zijn, en geven een vrije blik op de lucht wanneer ze als lamellen pakket volledig weggeschoven zijn. Met haar minimalistische design past de constructie in elk ontwerp in is een meerwaarde voor het totaal beeld. De constructie maakt het mogelijk om achteraf zijdelingse zip-zonwering en glazen schuifsystemen toe te passen.



sway

Typologie / Omschrijving: privates Haus / privé-installatie

Standort / Locatie: Italien / Italië

Produkte / Producten: Seitliche Version / aanleunende Sway

DE Modulares bioklimatisches Lamellendach mit Überdachung mit verfahrenbaren Lamellen aus extrudiertem pulverbeschichtetem, erhältlich in der freistehenden Version oder in der Version mit Anbau an der Fassade oder an der Wand. Das Lamellendach zeichnet sich durch seine schlanke Konstruktion und das minimalistische Design aus und besteht aus Pfosten mit Querschnitt 13x13 cm und einem 25 cm hohen umlaufenden Rahmen. Das Drehen und Einfahren der Lamellen zu einem kompakten Lamellenpaket erfolgt in einer einzigen Bewegung, sodass das Licht in den Raum fällt. In der geschlossenen Position (0°) ist das Lamellendach dank der Dichtungen, die an den Lamellen und am Rahmen der Konstruktion installiert sind, optimal wasser- und winddicht. Die Konstruktion erlaubt die Installation von Zip-Screens und Verglasungen.

NL Modulaire bioklimatische pergola met verschuifbare lamellen uit geëxtrudeerd en gepoedercoat aluminium. Leverbaar als vrijstaand of aanleunend model. De Sway kenmerkt zich door haar slanke constructie en minimalistische design. De standers zijn slechts 13x13 cm en het kader meet een hoogte van 25cm. Het draaien en verschuiven van de lamellen tot een compact geheel, gaat in één enkele vloeiende beweging, zodat het licht makkelijk naar binnen valt. De gesloten stand bij 0° beschermt optimaal tegen water en lucht dankzij het afdichtingssysteem dat op het blad en rond de omtrek van de structuur is gemonteerd. De constructie is geschikt voor zijdelingse zip-zonwering en glazen schuifsystemen.

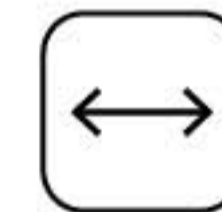

varia

Typologie / Omschrijving: privates Haus / privé-installatie

Standort / Locatie: Kroatien / Kroatië

Produkte / Producten: Freistehend + LED-Spot-
Beleuchtung + integrierte Zip-screens / Vrijstaande Varia +
geintegreerde verticale zip-zonwering + LED verlichting

varia

DE Modulare bioklimatische Pergola mit drehbaren Lamellen aus pulverbeschichteten Alu-Profilen, erhältlich in der freistehenden oder angebauten Version.

In die Profile der Pergola lassen sich die integrierten Zip-Screens einsetzen, die funktionelle Leistung mit minimalistischem Design verbinden. Varia ermöglicht die Kombination von seitlichen Verglasungen, die in den kühleren Monaten Schutz bieten, mit Screens zur Beschattung, auf die im Sommer nicht verzichtet werden kann.

NL Bioklimatische modulaire pergola met draaibare lamellen van geëxtrudeerd aluminium met poedercoating, beschikbaar in de versie vrijstaand aanleunend.

De structuur brengt de verticale zip-zonwering volledig onder in de profielen, zodat de functionele prestaties gecombineerd worden met het minimalisme van de lijnen. Varia maakt het mogelijk aan de zijden glazen schuifsystemen te bevestigen, wat handig is in de koelere maanden, en zonwerende screen doeken, onmisbaar in de zomerperiode.

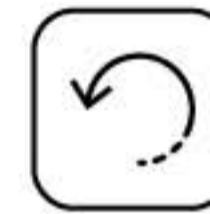



twist

Typologie / Omschrijving: privates Haus / privé-installatie
Standort / Locatie: Slowenien / Slovenië
Produkte / Producten: Seitliche Version + LED-Spot-
Beleuchtung / Twist aanleunend + LED-verlichting

Gibus

DE Modulare bioklimatische Pergola mit drehbaren Lamellen aus pulverbeschichteten Alu-Profilen, erhältlich in der freistehenden oder angelehnten Version. Die geschlossenen Lamellen schützen vor Regen und Sonne. Geöffnet erzeugen die Lamellen eine natürliche Luftzirkulation im überdachten Bereich. Mit ihrem minimalistischen Design fügt sich die Pergola perfekt in jede Architektur ein und verschönert den Außenbereich.

NL Bioklimatische modulaire pergola met draaibare lamellen van geëxtrudeerd aluminium met poedercoating, beschikbaar in de versie vrijstaand of aanleunend. De gesloten lamellen beschermen tegen regen en zon en, wanneer open, creëren ze een aangename natuurlijke ventilatie in het overdekte gedeelte. Dankzij het minimalistisch design past de structuur perfect in elke architectonische context, die in de kijker gezet wordt.

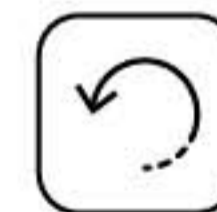

Gibus

joy

Typologie / Omschrijving: privates Haus / privé-installatie

Standort / Locatie: Italien / Italië

Produkte / Producten: Joy Selbsttragende + Senkrechte Verschlüsse + LED-Beleuchtung / Joy vrijstaand + verticale zip-zonwering met crystal doek + LED verlichting

DE Modulare, bioklimatische Pergola mit drehbaren Lamellen aus extrudiertem pulverbeschichtetem Aluminium, verfügbar in der freistehenden oder in der angelehnten Version. Die Struktur besteht aus Pfosten mit dem Querschnitt 13x13cm, und einem 25 cm hohen Außenrahmen. Die Überdachungslamellen können zwischen 0° und 120° ausgerichtet werden; wenn sie geschlossen sind, schaffen sie eine resistente Überdachung gegen Regen und schlechtes Wetter.

NL Bioklimatische modulaire pergola met draaibare lamellen van geëxtrudeerd aluminium met poedercoating, beschikbaar in de versie vrijstaand of aanleunend. De structuur bestaat uit staanders met doorsnede 13x13cm en een omtreklijst met hoogte 25 cm. De lamellen kunnen gericht worden van 0° tot 120° en eens gesloten een cover maken garanderen ze een robuuste afdekking die bestand is tegen regen en ongunstige weersomstandigheden.



Modularität und Planung

Modulariteit en planning

Maximale Flexibilität
und Modularität.

Maximale flexibiliteit
en modulariteit.

DE Bei der Planung kann die Vielseitigkeit der modularen Lösungen genutzt werden. Die Module, die sich in zahlreichen möglichen Kombinationen personalisieren lassen, können völlig frei kombiniert werden.

Maximale Flexibilität bei der Planung. Die bioklimatischen Pergolen mit ihren beweglichen Lamellen sind die ideale Lösung für Projektplaner, die bei der Gestaltung vom Außenbereich Wert auf maximale Freiheit und Flexibilität legen. Gibus arbeitet mit Architekten und Designern zusammen, um optimale Lösungen für jeden Raum zu finden.

NL Ontwerpen door te spelen met de veelzijdige modulaire oplossing.

Totale vrijheid om te assembleren met personaliseerbare modules volgens een ruim gamma van mogelijke combinaties. Maximale flexibiliteit in de ontwerpfase.

De bioklimatische pergola's hebben een ideaal mobiel afdekkingssysteem voor elke ontwerper die zich vrij wil uitdrukken en flexibiliteit nastreeft in zijn ontwerpen. Gibus werkt samen met architecten en ontwerpers om te zoeken naar de optimale oplossing voor elke ruimte.

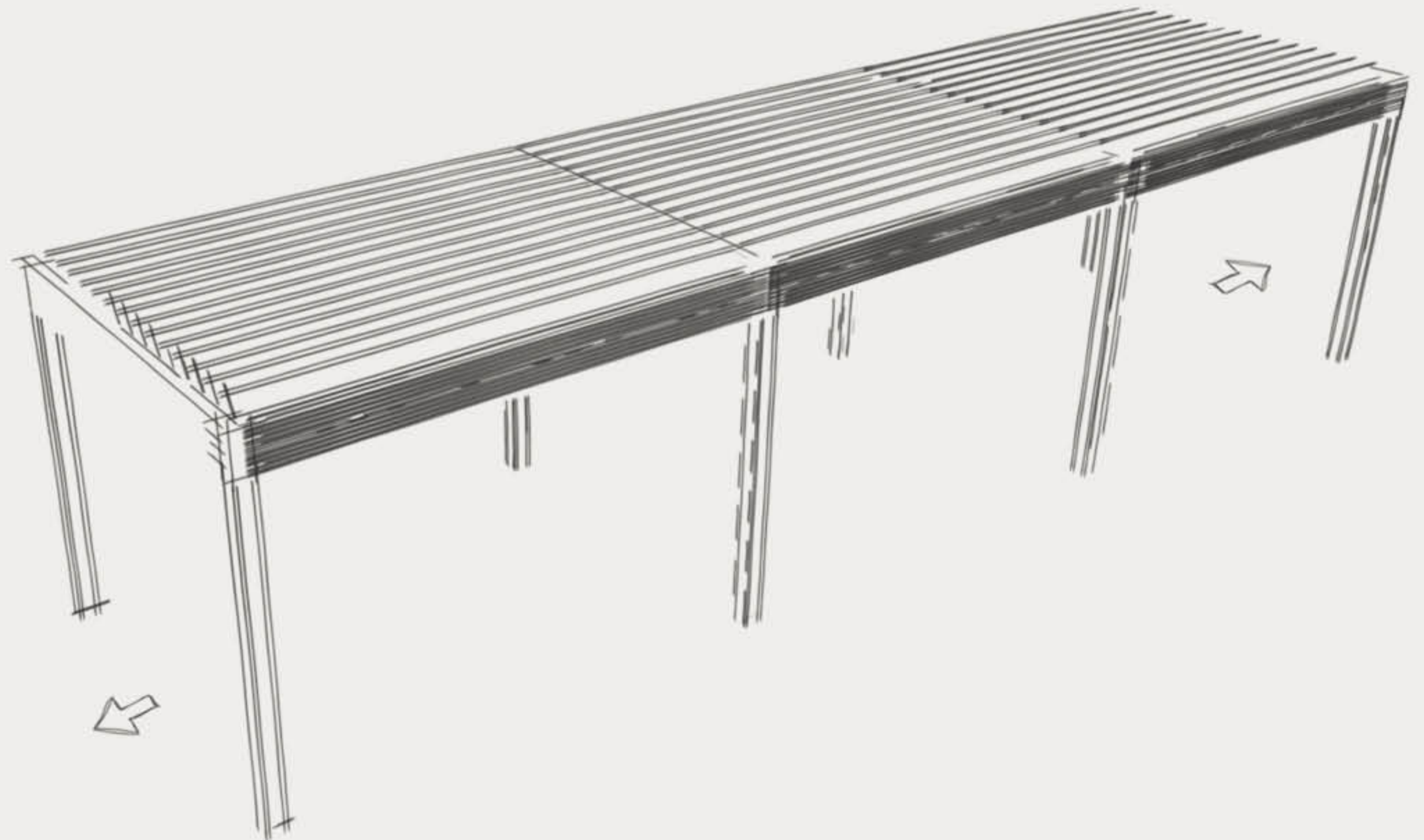

mögliche Konfigurationen für ein Projekt

Mogelijke configuraties

DE Die Module lassen sich praktisch uneingeschränkt zu einer Vielzahl an Lösungen kombinieren. Die Abbildungen unten zeigen einige Beispiele für die Gestaltung geschützter Außenbereiche.

NL De oplossingen die men kan creëren zijn oneindig. Hierna een aantal voorbeelden voor wie beschermde outdoor-projecten ontwerpt.

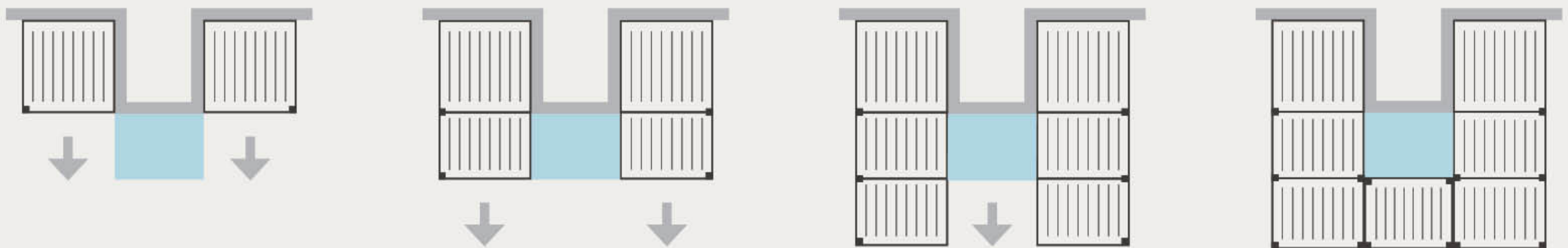

KONFIGURATIONEN VERFAHRBAREN LAMELLEN / CONFIGURATIES VERSCHUIFBARE LAMELLEN velvet plus

**FREISTEHEND /
VRIJSTAAND**
Basismodul 4 Stützen
Basismodule 4 staanders

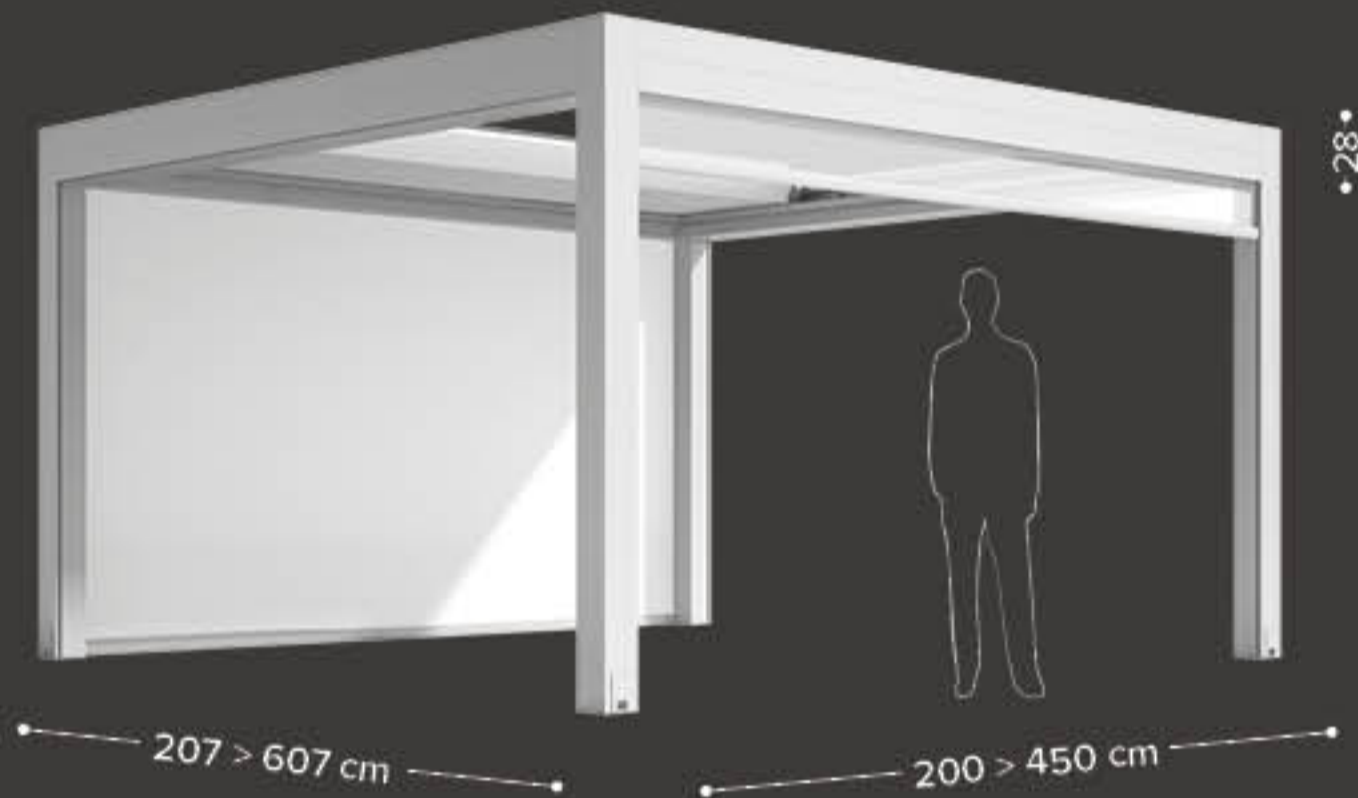

**IN DER ANGELEHNTEN VORDEREN VERSION /
LANGE ZIJDE AANLEUNEND**
gekoppelte Anlage 2 Stützen
gekoppelde module 2 staanders

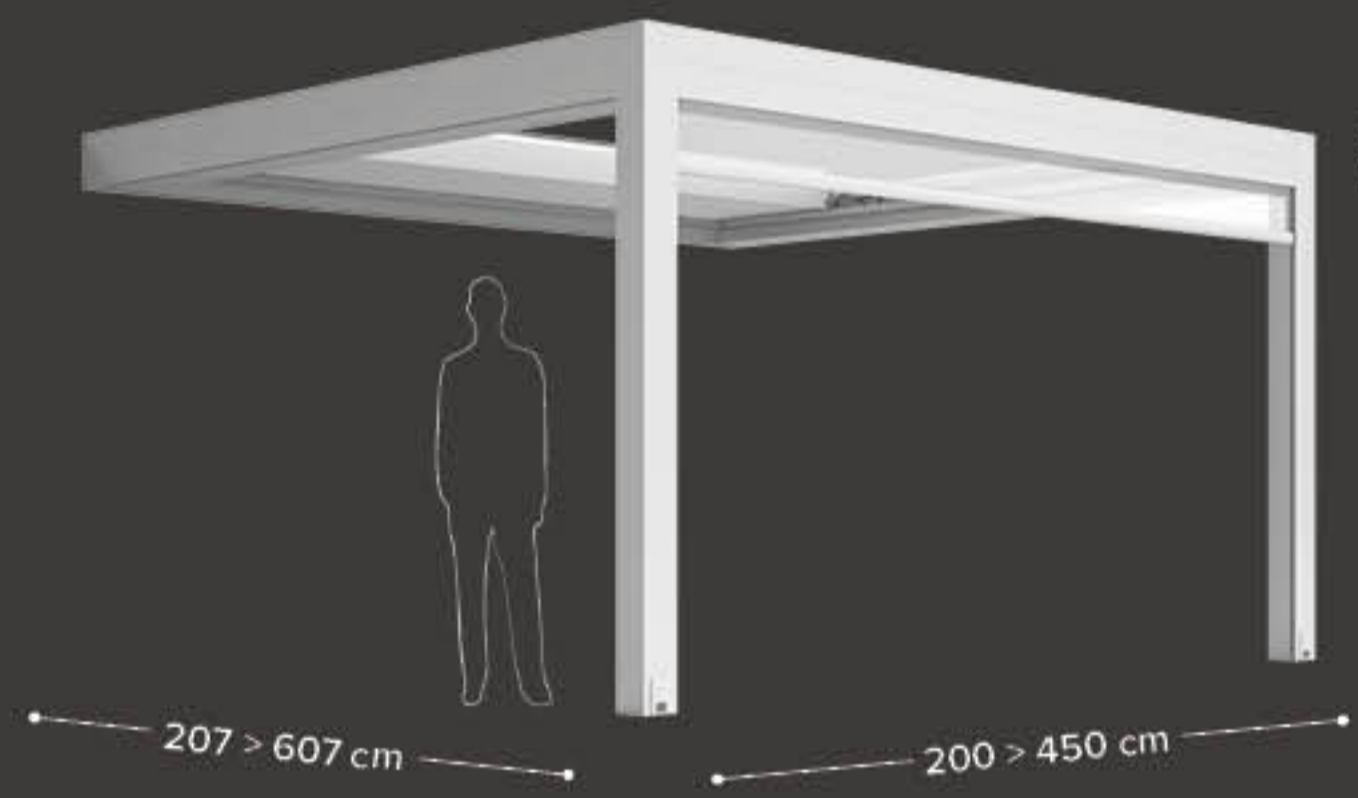

**IN DER ANGELEHNTEN SEITLICHEN VERSION /
DWARZIJDE AANLEUNEND**
Basismodul 2 Stützen
Basismodule 2 staanders

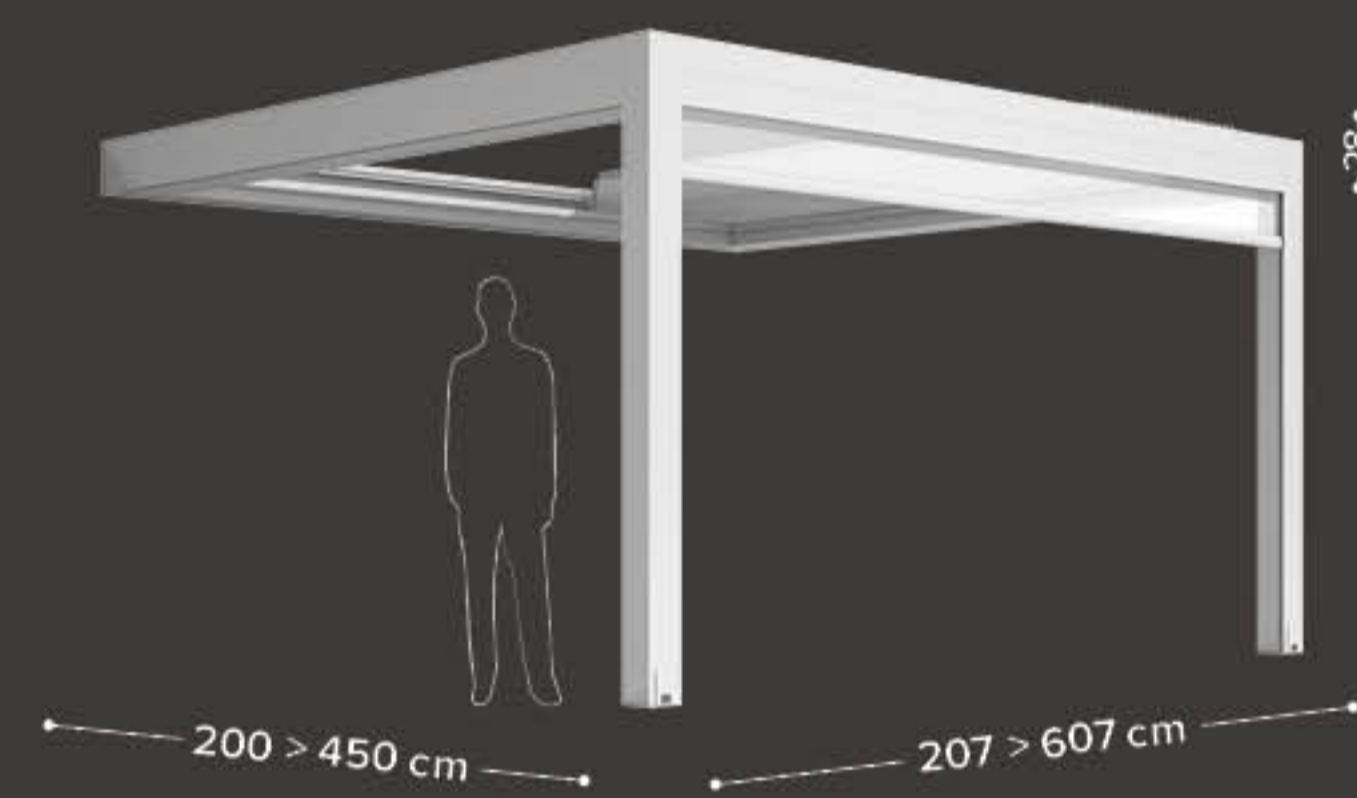

Basismodul 4 Stützen
Basismodule 4 staanders

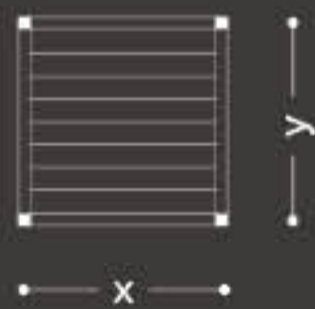

x 200 → 450 cm
y 207 → 607 cm

gekoppelte Anlage 2 Stützen
Gekoppelde module 2 staanders

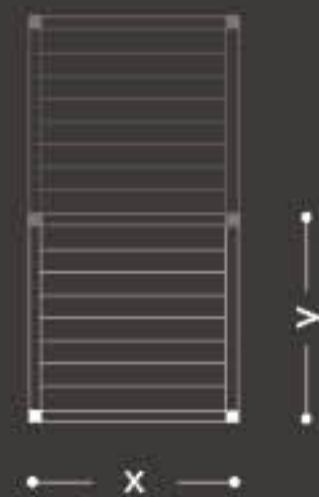

x 200 → 450 cm
y 190 → 590 cm

gekoppelte Anlage 2 Stützen
Gekoppelde module 2 staanders



x 200 → 450 cm
y 207 → 607 cm

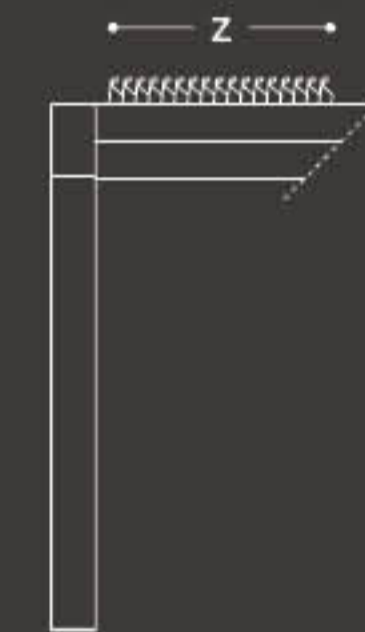

y	z
207/190 cm	40 cm
307/290 cm	65 cm
407/390 cm	90 cm
507/490 cm	115 cm
607/590 cm	140 cm

y = Ausfall Pergola / uitval pergola

z = Lamellen Ausmaß / buitenste lamel maat

Velvet Plus - Varia

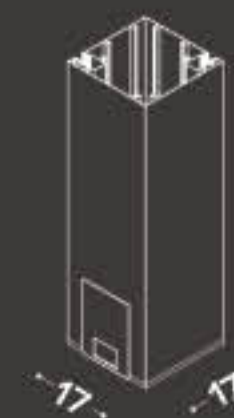

Velvet - Twist

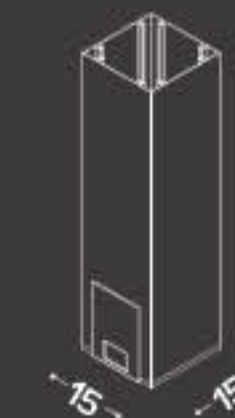

Joy - Sway

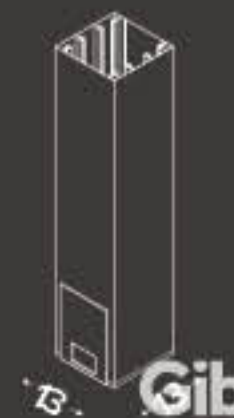

Für gekoppelte Module der Modelle Velvet und Sway beachten Sie bitte die gültige Preisliste /
Voor gekoppelde modules Velvet en Velvet Plus raadpleegt u de geldende prijslijst.

velvet

FREISTEHEND / VRIJSTAAND

Basismodul 4 Stützen
Basismodule 4 standers

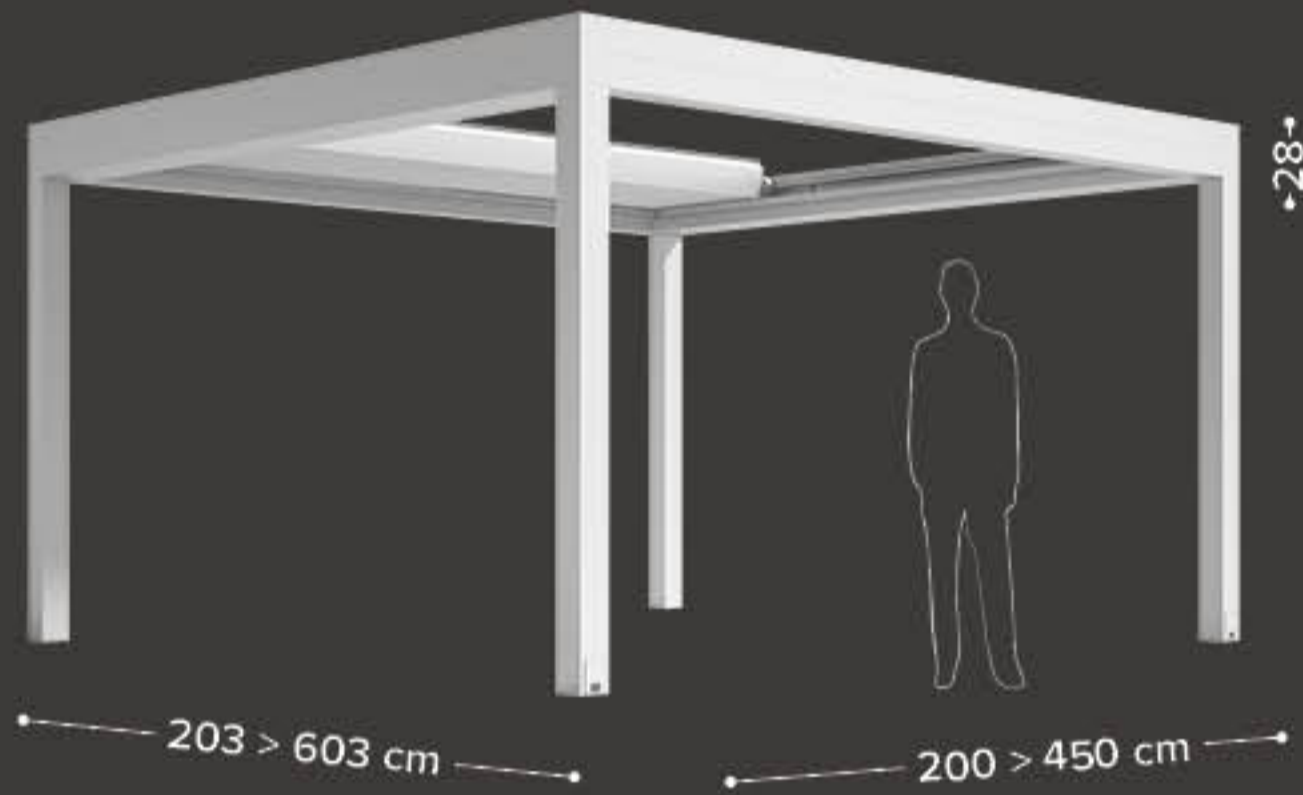

IN DER ANGELEHNTEN VORDEREN VERSION / LANGE ZIJDE AANLEUNEND

gekoppelte Anlage 2 Stützen
gekoppelde module 2 standers

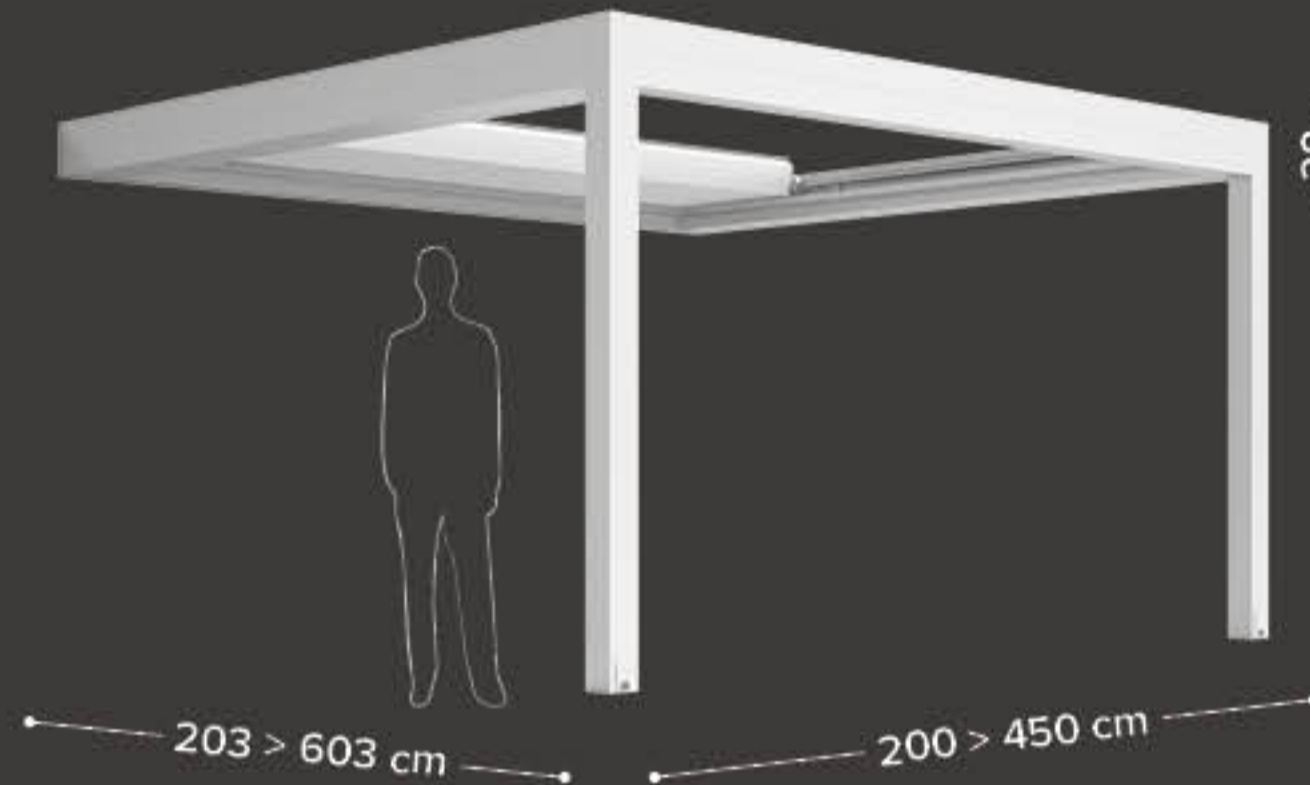

IN DER ANGELEHNTEN SEITLICHEN VERSION / DWARZIJDE AANLEUNEND

Basismodul 2 Stützen
Basismodule 2 standers

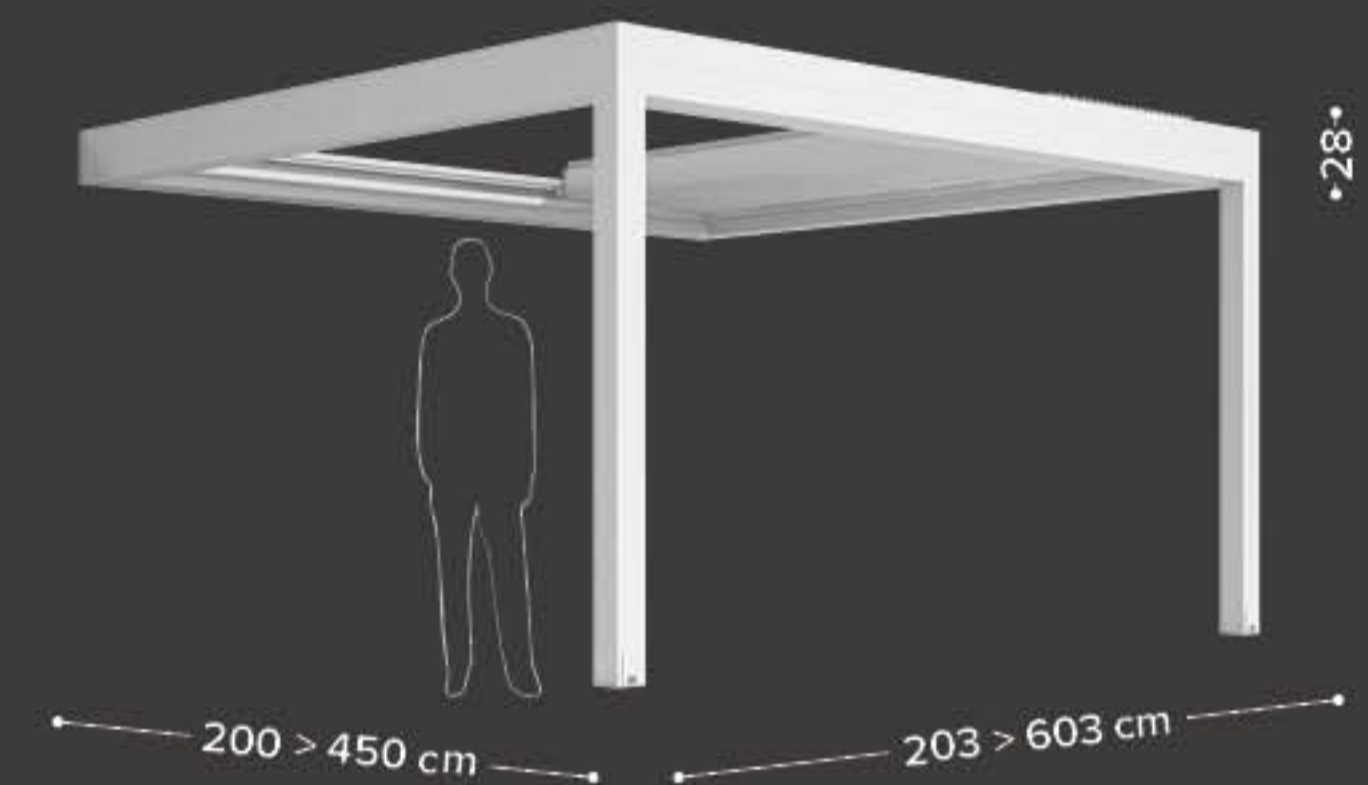

sway

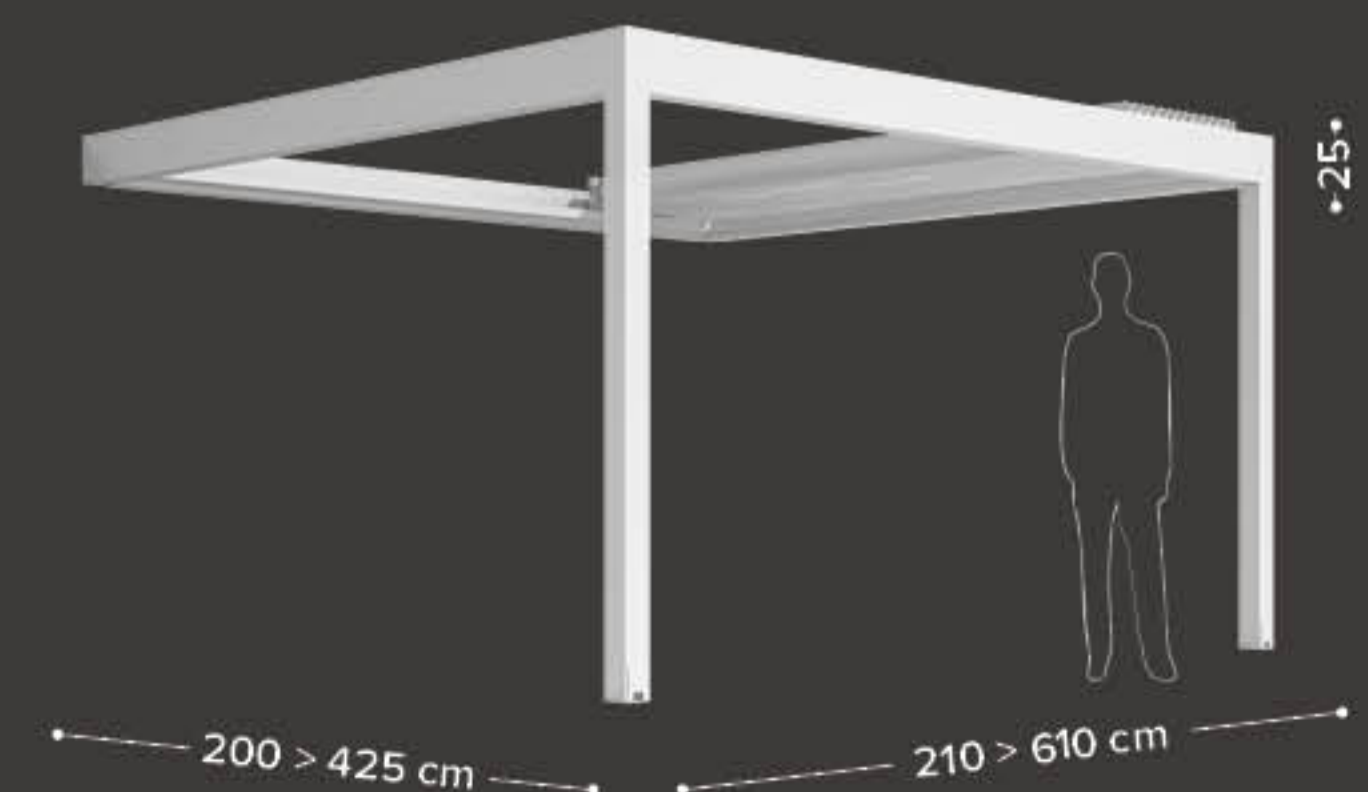
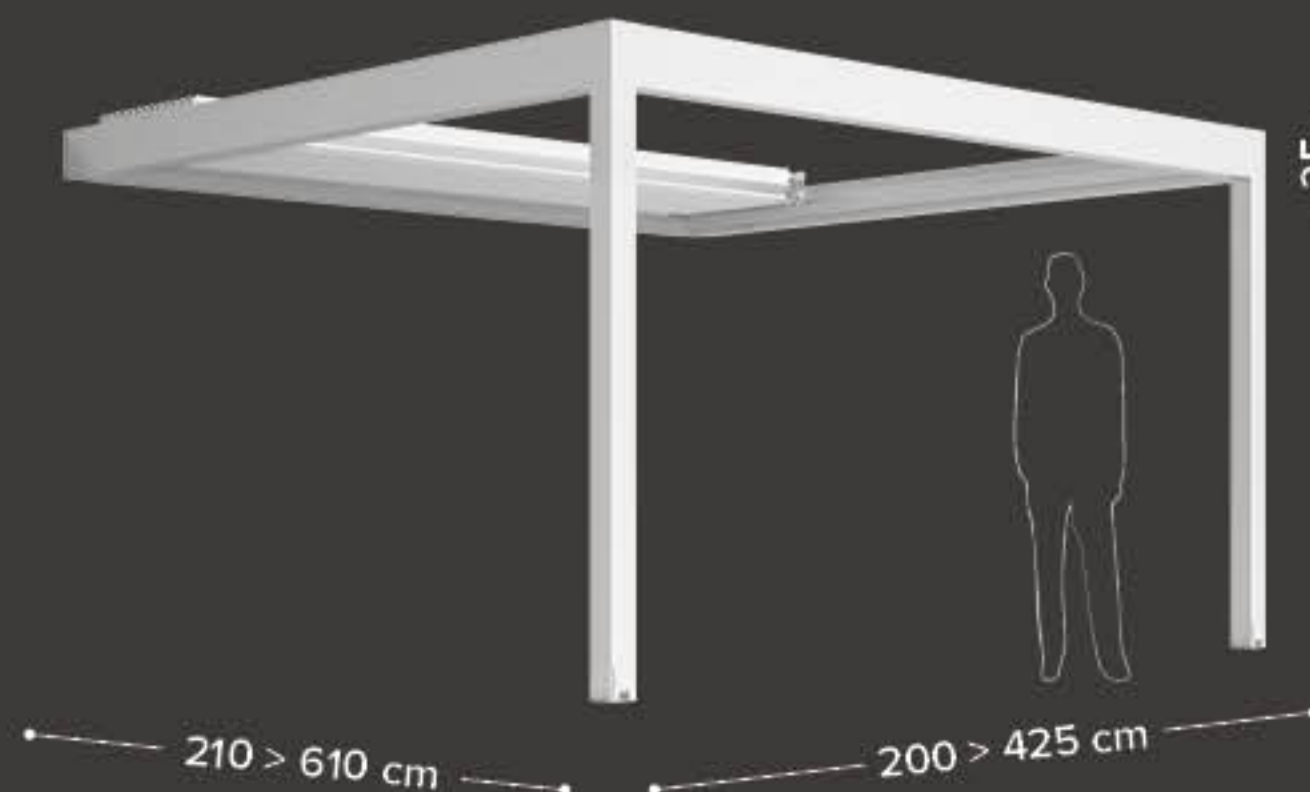
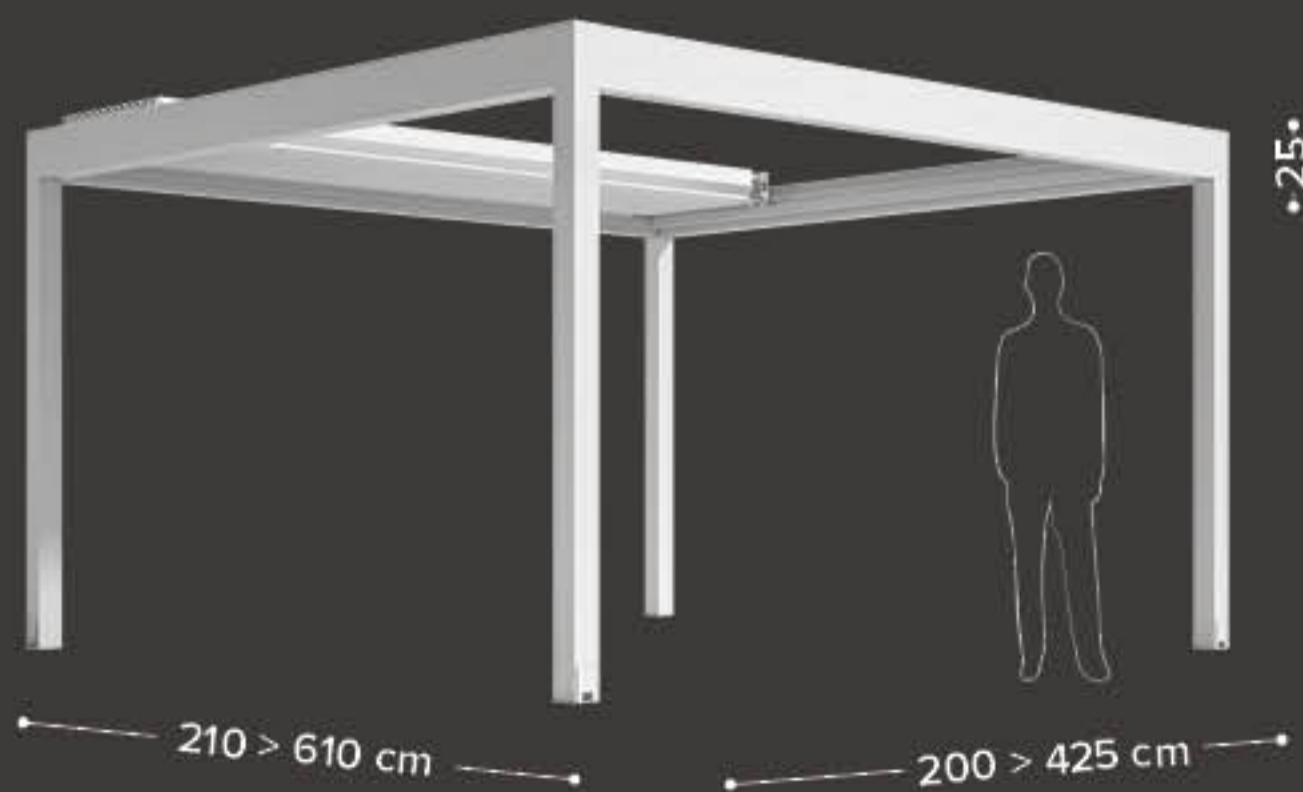

KONFIGURATIONEN DREHBAREN LAMELLEN / CONFIGURATIES DRAAIBARE LAMELLEN

varia

FREISTEHEND / VRIJSTAAND

Basismodul 4 Stützen
Basismodule 4 staanders

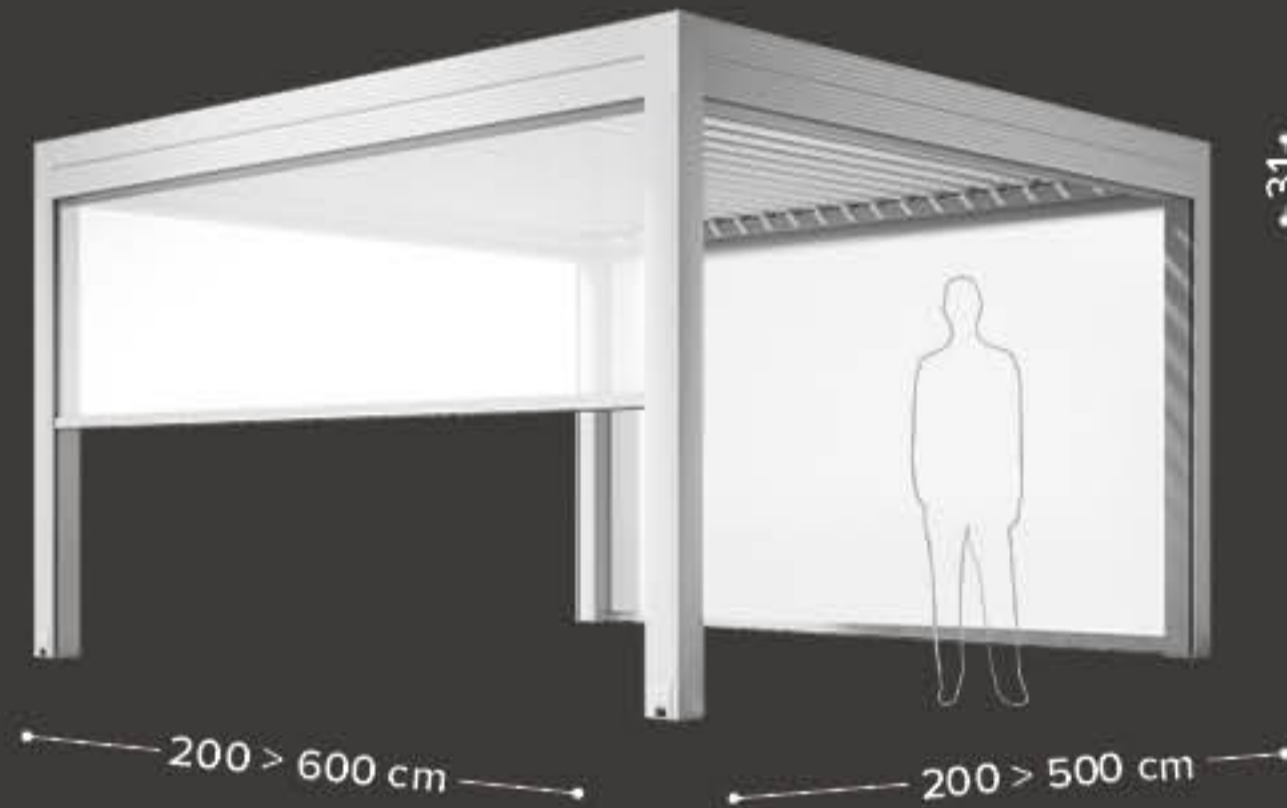

IN DER ANGELEHNTEN VORDEREN VERSION / LANGE ZIJDE AANLEUNEND

gekoppelte Anlage 2 Stützen
gekoppelde module 2 staanders

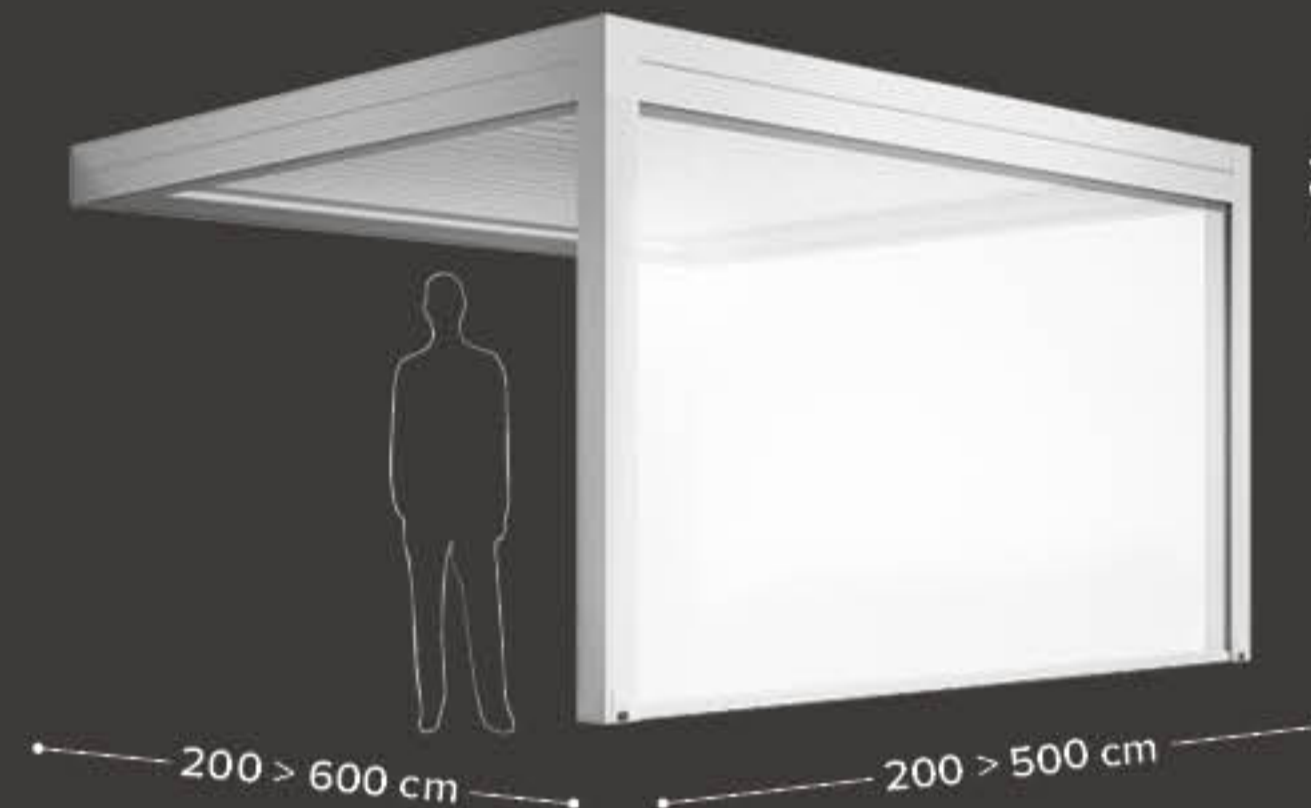

IN DER ANGELEHNTEN SEITLICHEN VERSION / DWARZIJDE AANLEUNEND

Basismodul 2 Stützen
Basismodule 2 staanders

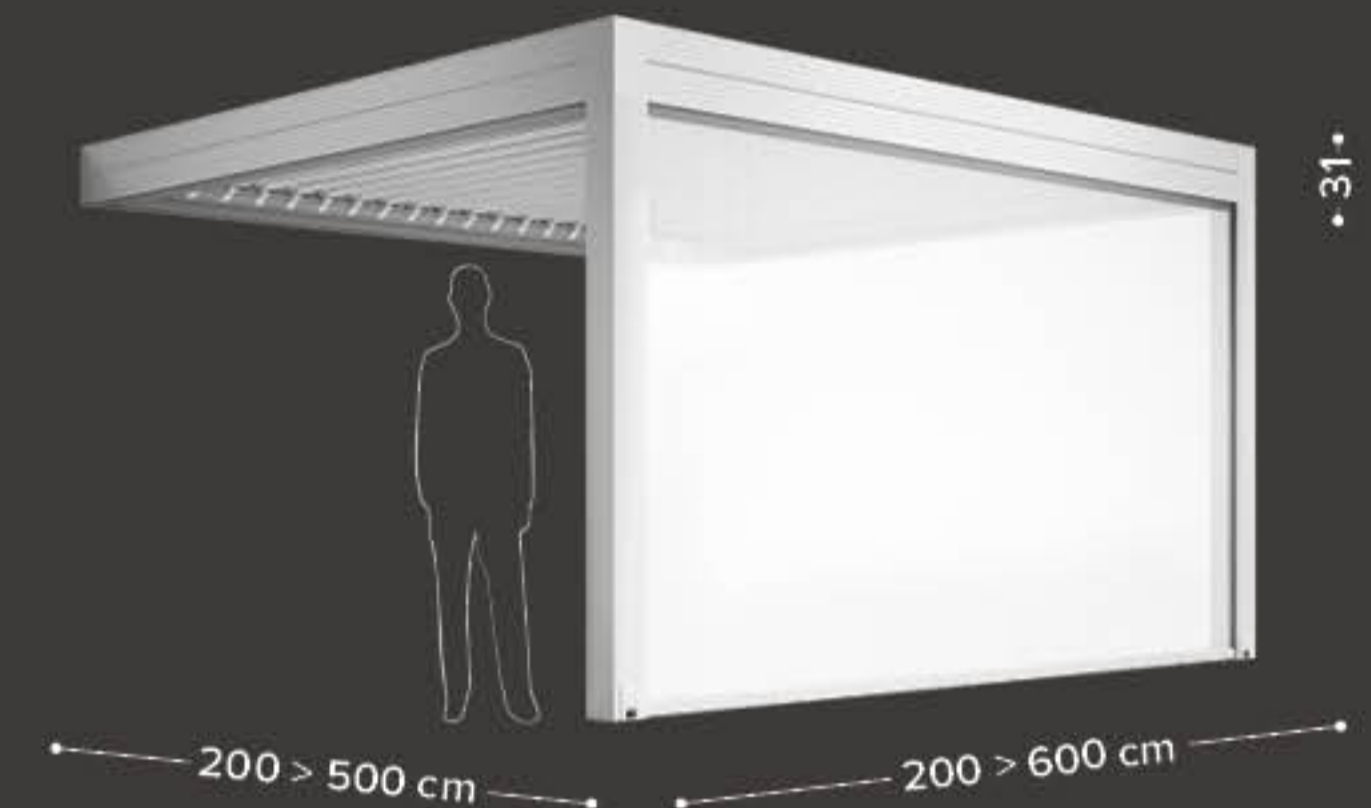

Basismodul 4 Stützen
Basismodule 4 staanders

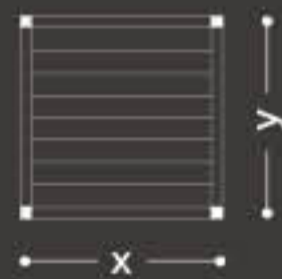

x 200 → 500 cm
y 200 → 600 cm

gekoppelte Anlage 2 Stützen
Gekoppelde module 2 staanders



x 200 → 500 cm
y 200 → 600 cm

gekoppelte Anlage 2 Stützen
Gekoppelde module 2 staanders

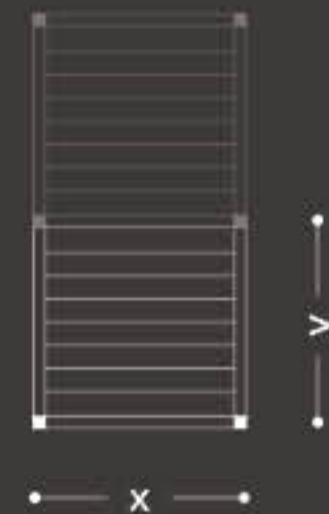

x 200 → 500 cm
y 183 → 583 cm

Basismodul 6 Stützen
Basismodule 6 staanders

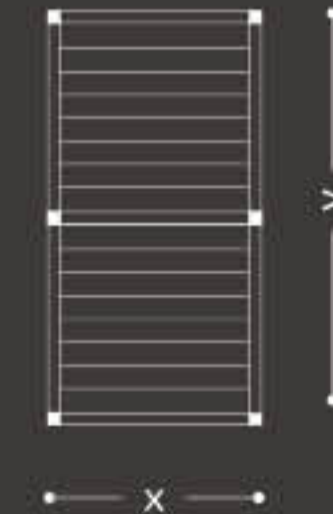

x 200 → 500 cm
y 620 → 740 cm

gekoppelte Anlage 3 Stützen
Gekoppelde module 3 staanders



x 200 → 500 cm
y 620 → 740 cm

gekoppelte Anlage 4 Stützen
Gekoppelde module 4 staanders

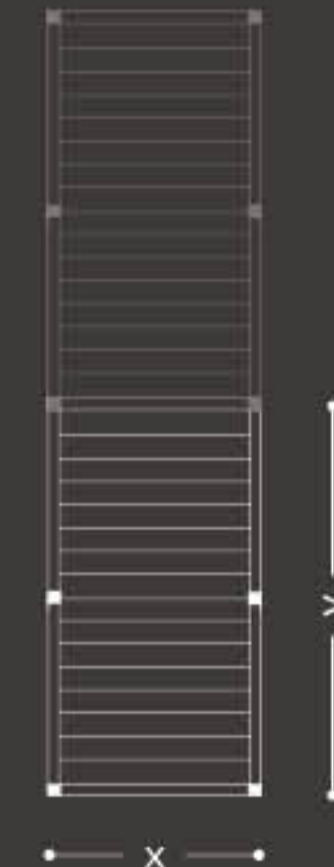

x 200 → 500 cm
y 603 → 723 cm

For coupled modules of Twist and Joy please refer to the current price list /
Voor gekoppelde modules Varia, Twist en Joy raadpleegt u de geldende prijslijst

twist

FREISTEHEND / VRIJSTAAND

Basismodul 4 Stützen
Basismodule 4 staanders

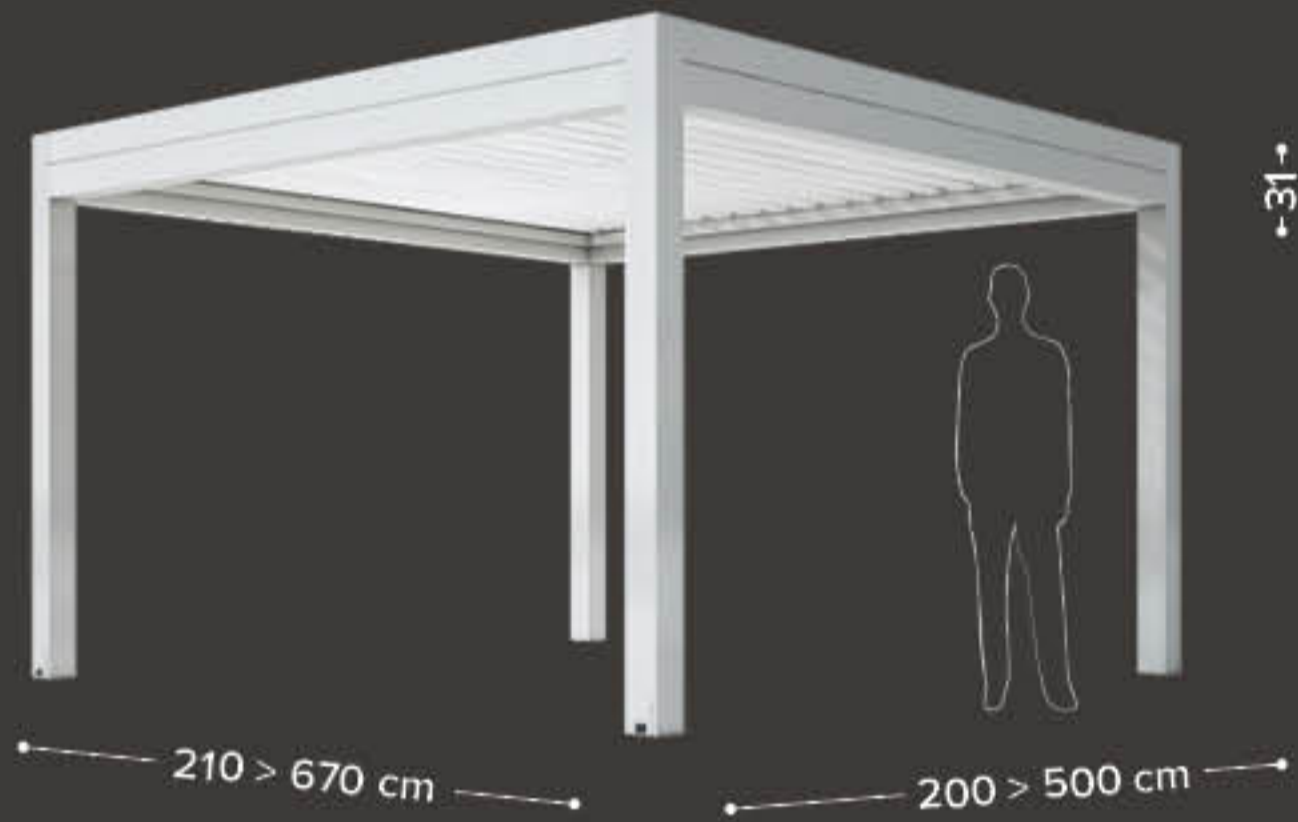

IN DER ANGELEHNTEN VORDEREN VERSION / LANGE ZIJDE AANLEUNEND

gekoppelte Anlage 2 Stützen
gekoppelde module 2 staanders

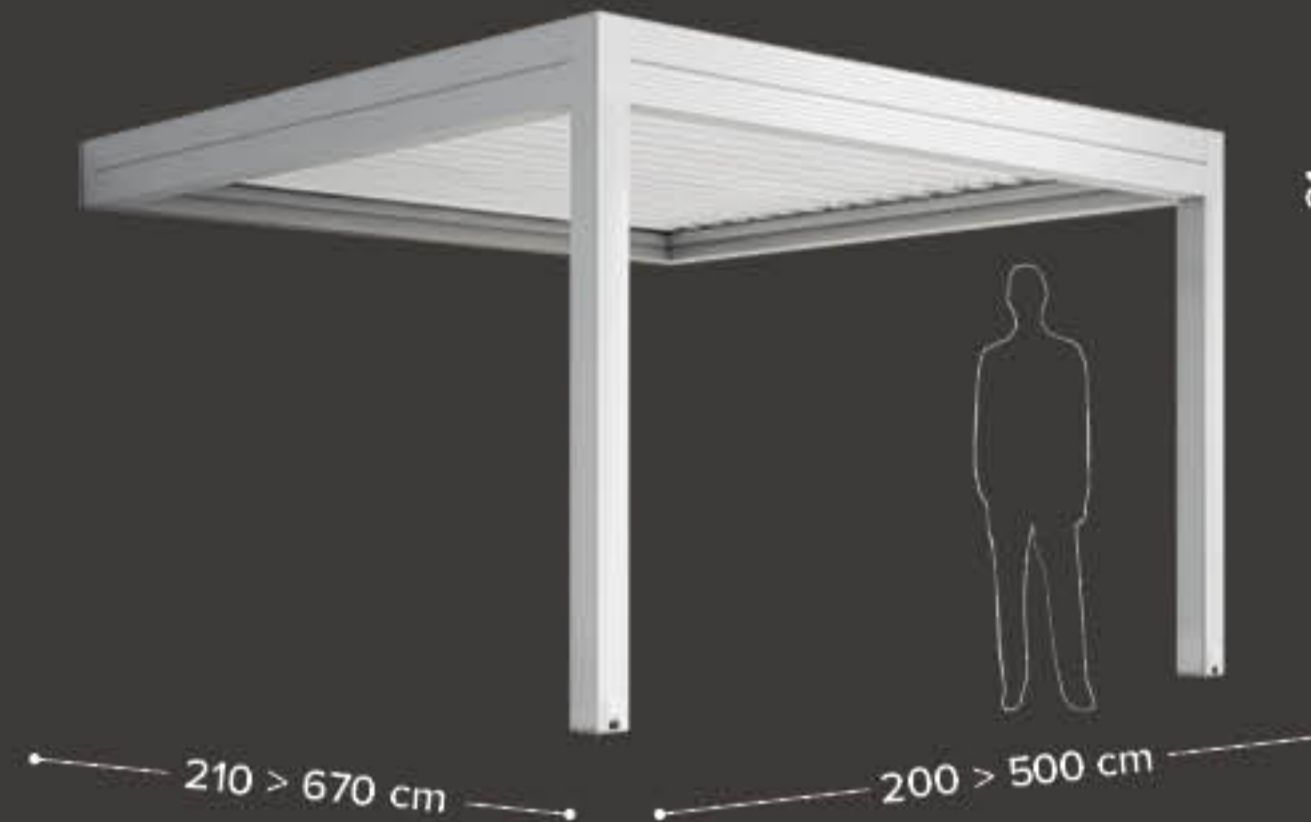

IN DER ANGELEHNTEN SEITLICHEN VERSION / DWARZIJDE AANLEUNEND

Basismodul 2 Stützen
Basismodule 2 staanders

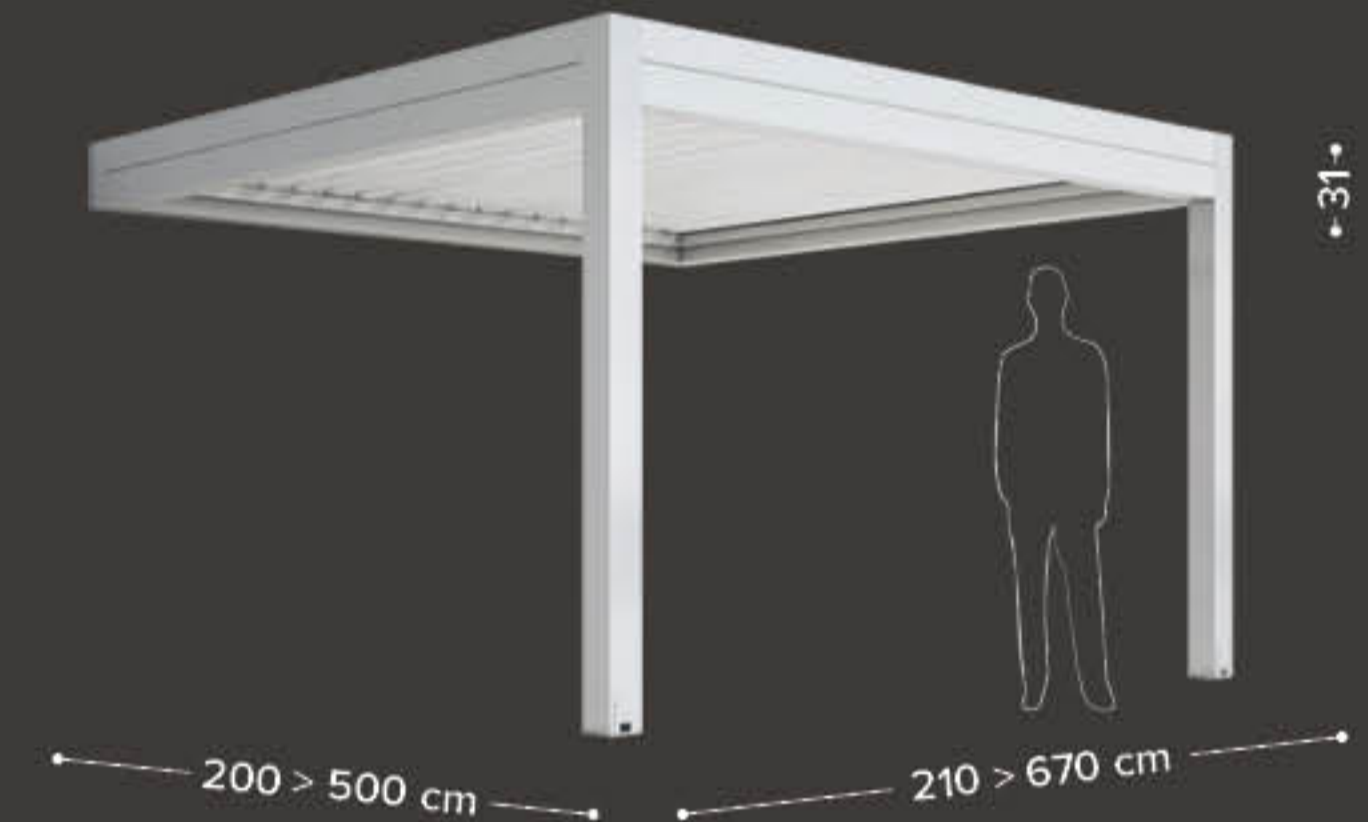

joy

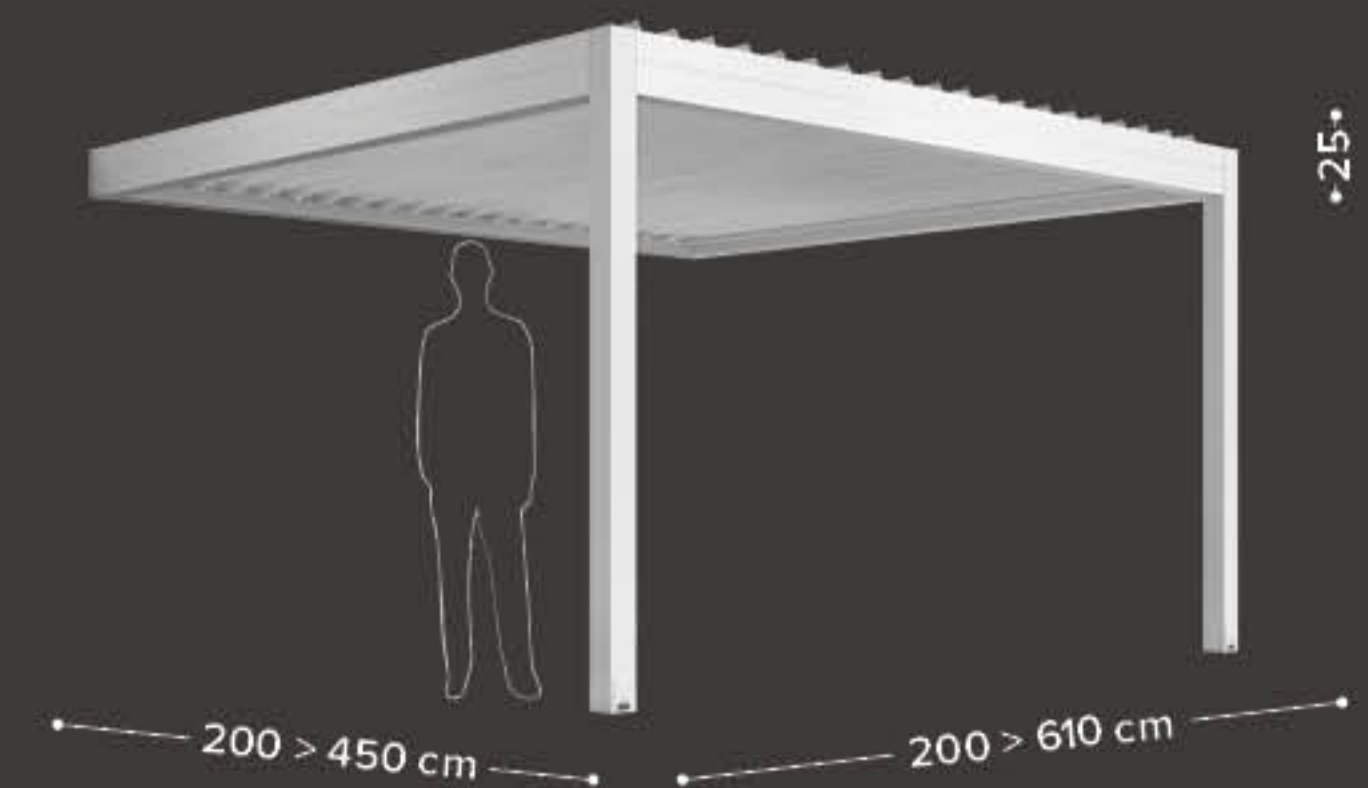
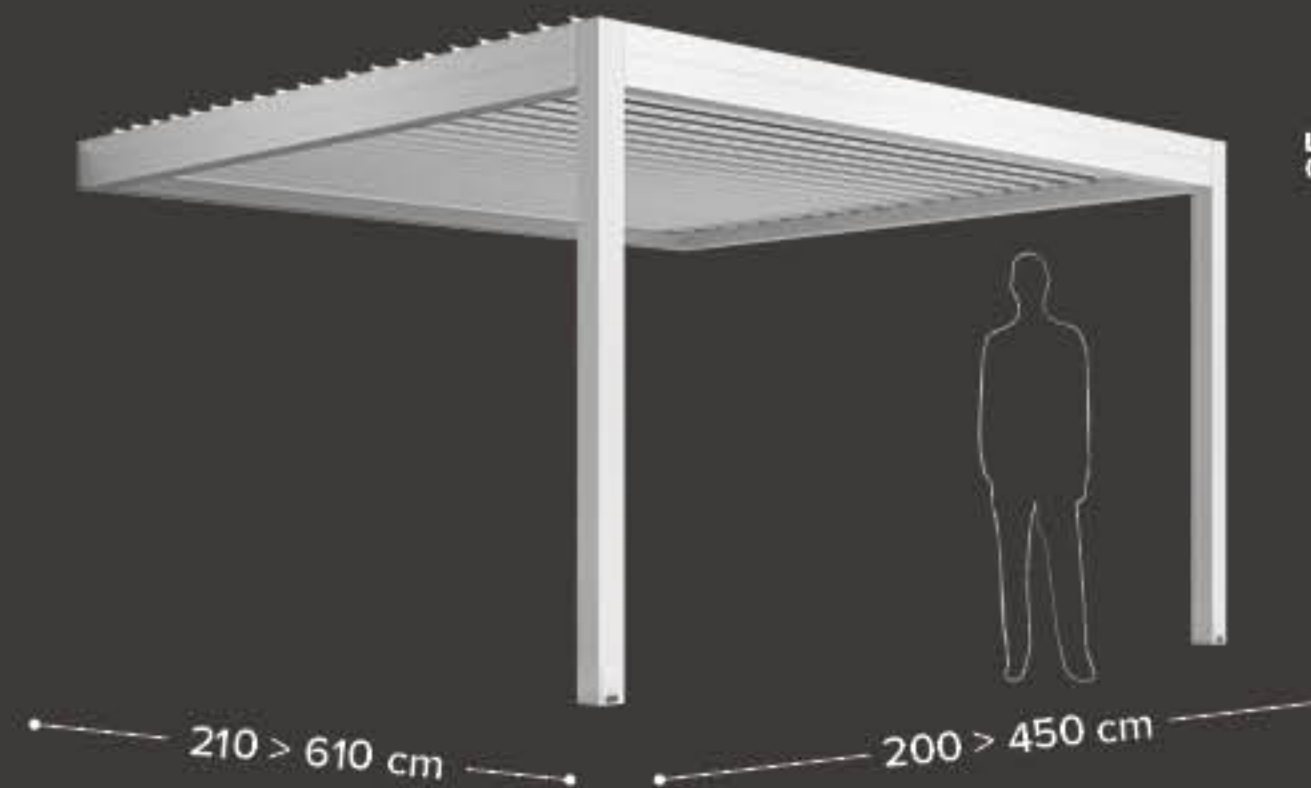
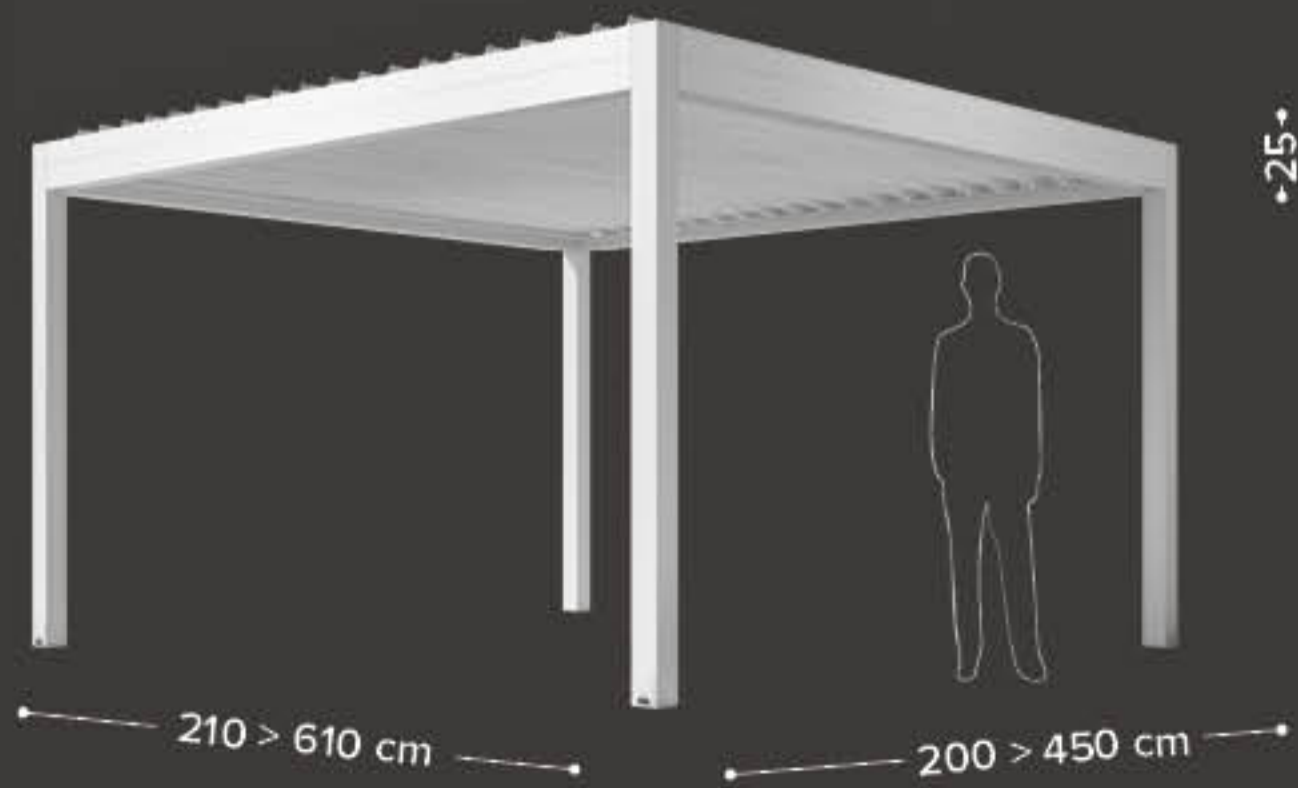

KONFIGURATIONEN / CONFIGURATIES WALL

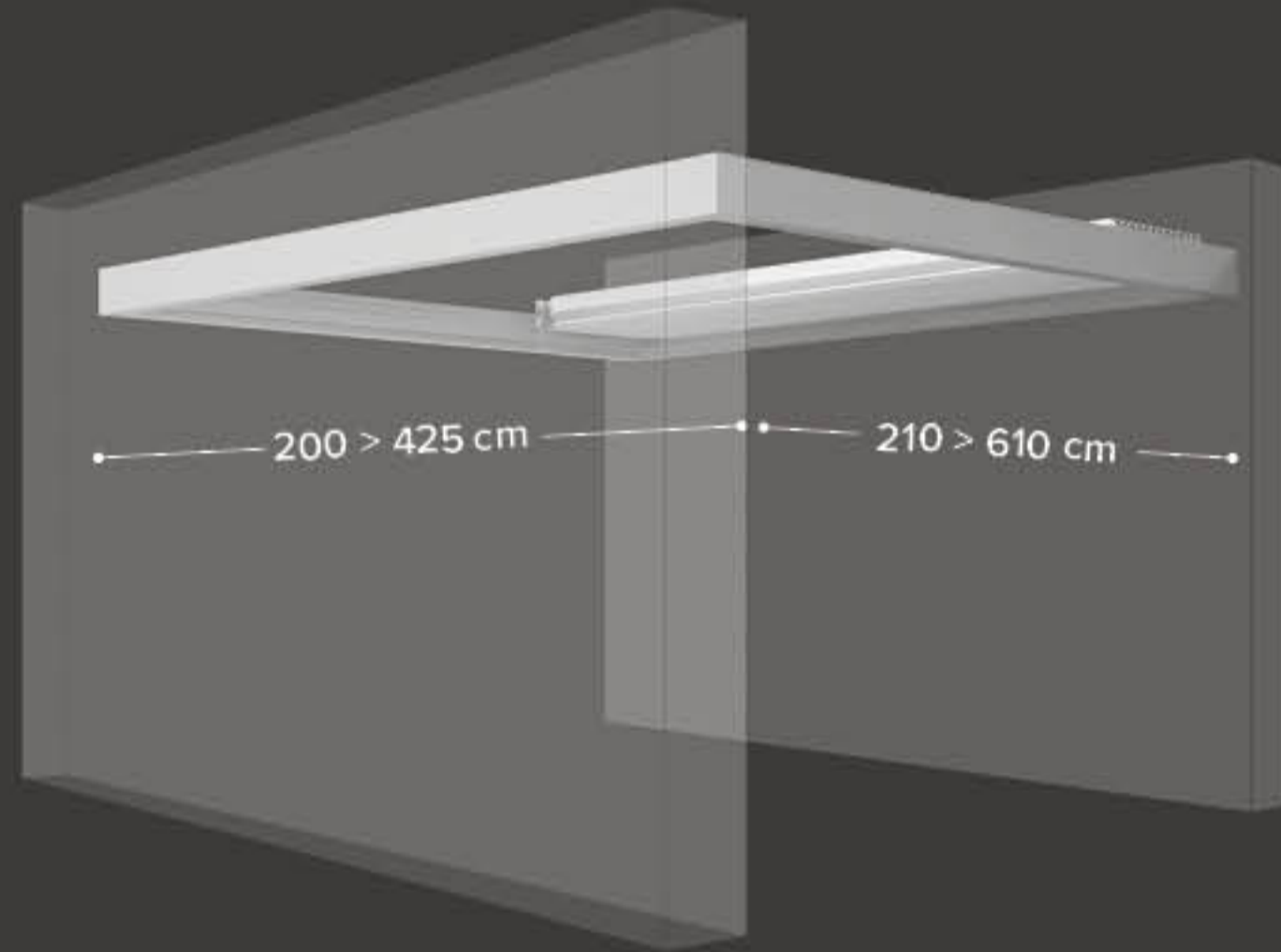

SWAY WALL
1 modul / 1 Modul

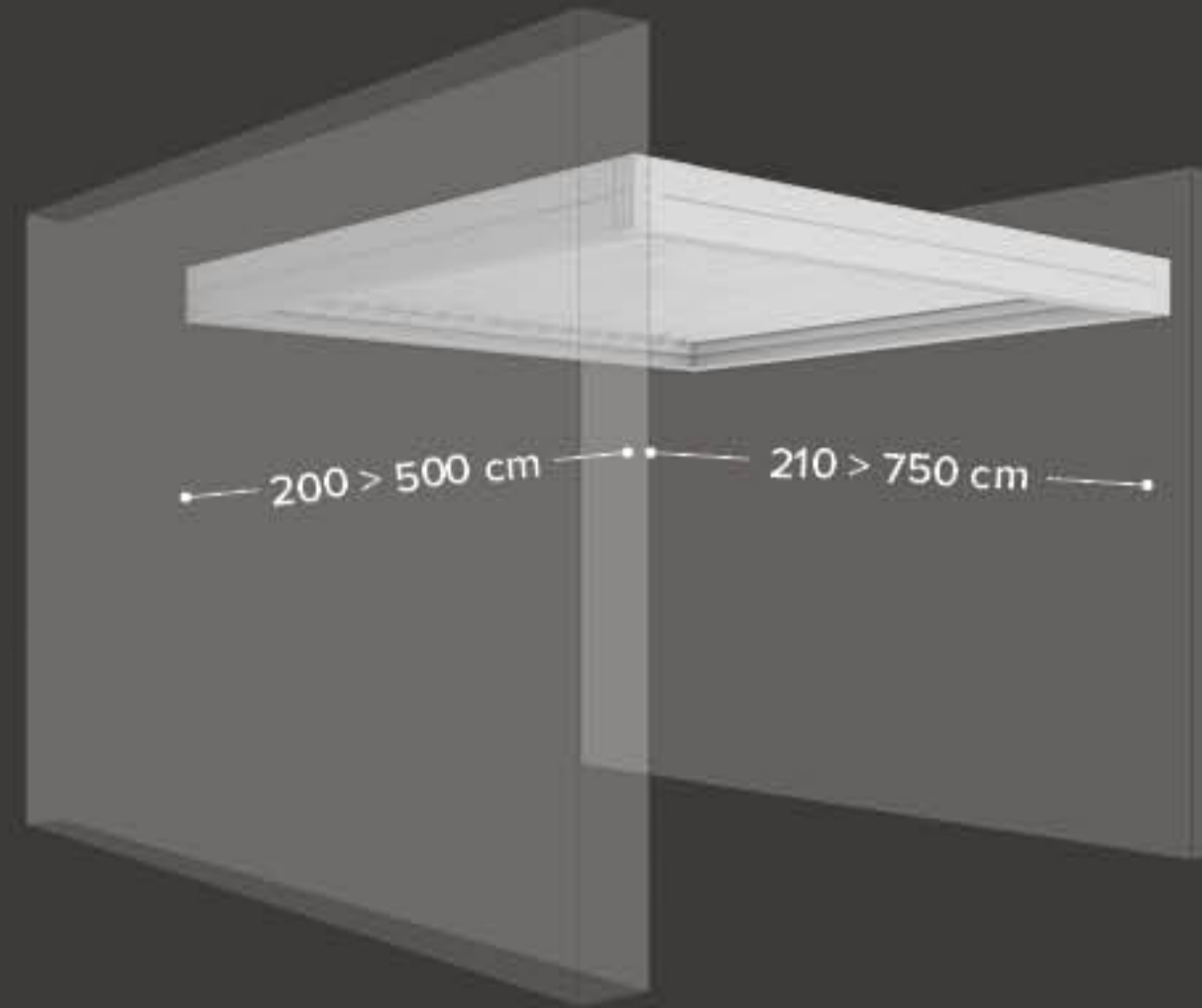
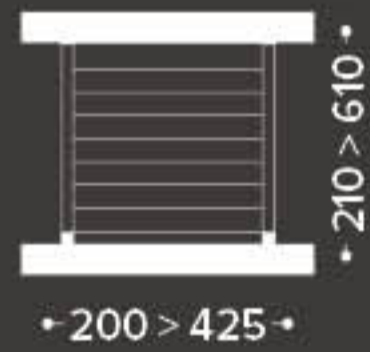

TWIST WALL
1 modul / 1 Modul

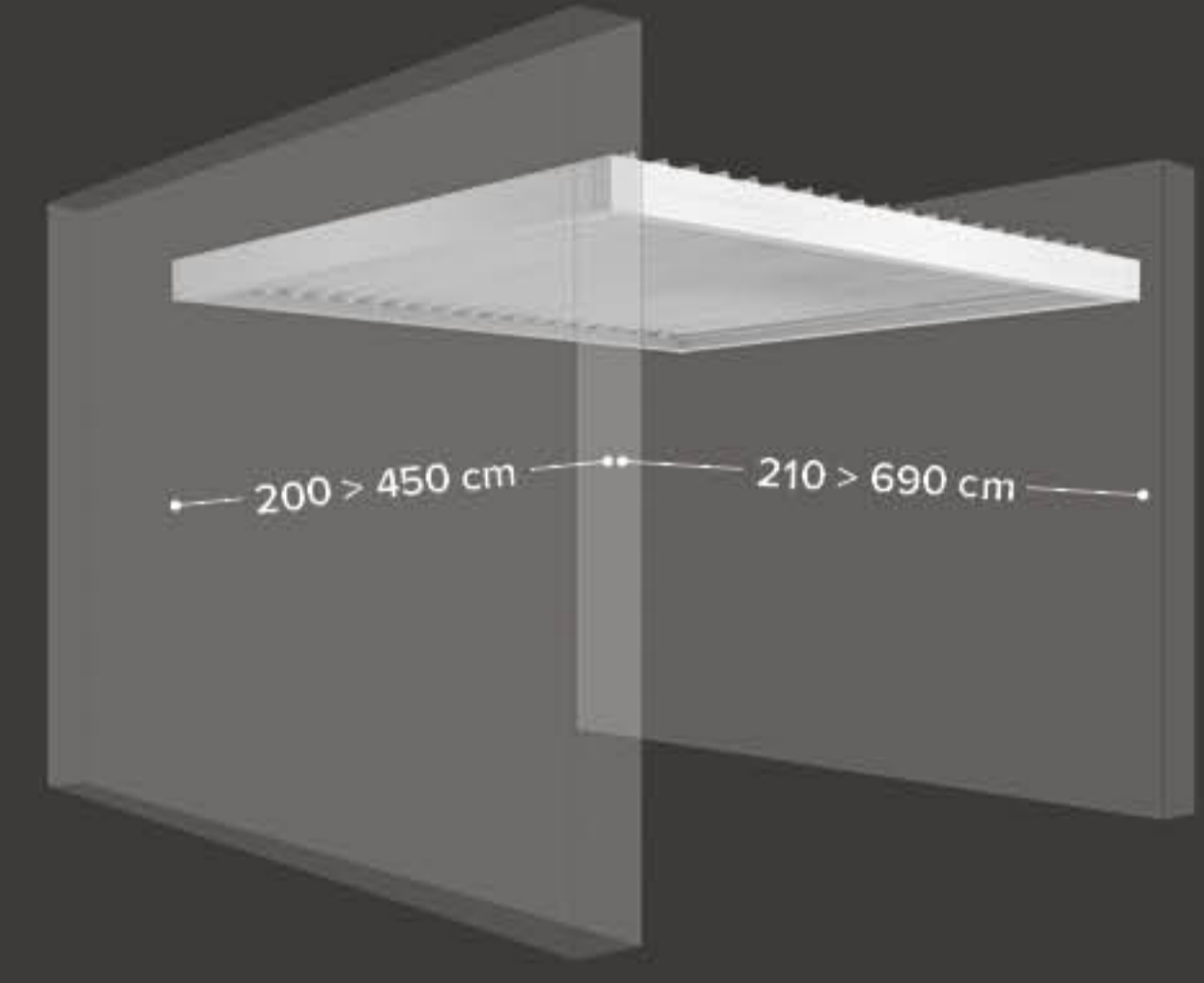
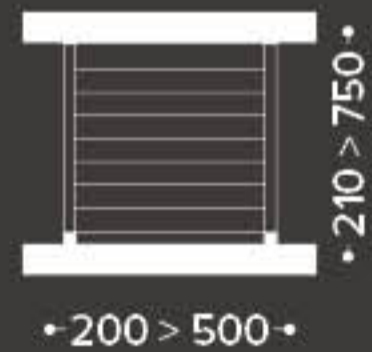

JOY WALL
1 modul / 1 Modul

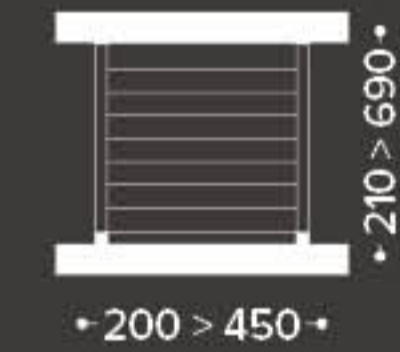

ZUBEHÖR / ACCESSOIRES

Zip-Screens / Screens Zip

DE Für Velvet, Sway, Twist und Joy kann je nach Schutzanforderung zwischen verschiedenen Senkrechtmarkisen gewählt werden, alle sind mit Zip-Technologie ausgestattet. Auf ihnen können Abdunklungsstoffe, Beschattungsstoffe, die transparente Bespannung Cristal oder Fliegengitter montiert werden. Die maximalen Abmessungen können je nach gewähltem Tuch variieren.

NL Voor Velvet, Sway, Twist en Joy kan men, naargelang de behoefte aan bescherming, kiezen uit verschillende modellen van verticale zip-zonwering, allen voorzien van ZIP Technologie. Men kan verduisterende of zonwerende, transparante Cristal of insectenwerende doeken monteren. De afmetingen variëren volgens de gekozen stof.



CLICK ZIP 9
Breite / Breedte
bis / tot cm 300

Höhe / Hoogte
bis / tot cm 240



CLICK ZIP 11
Breite / Breedte
bis / tot cm 400

Höhe / Hoogte
bis / tot cm 380



CLICK ZIP 13
Breite / Breedte
bis / tot cm 500

Höhe / Hoogte
bis / tot cm 400

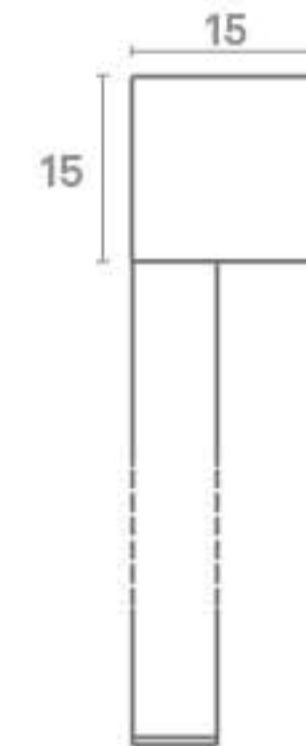

CLICK ZIP 15
Breite / Breedte
bis / tot cm 700

Höhe / Hoogte
bis / tot cm 480

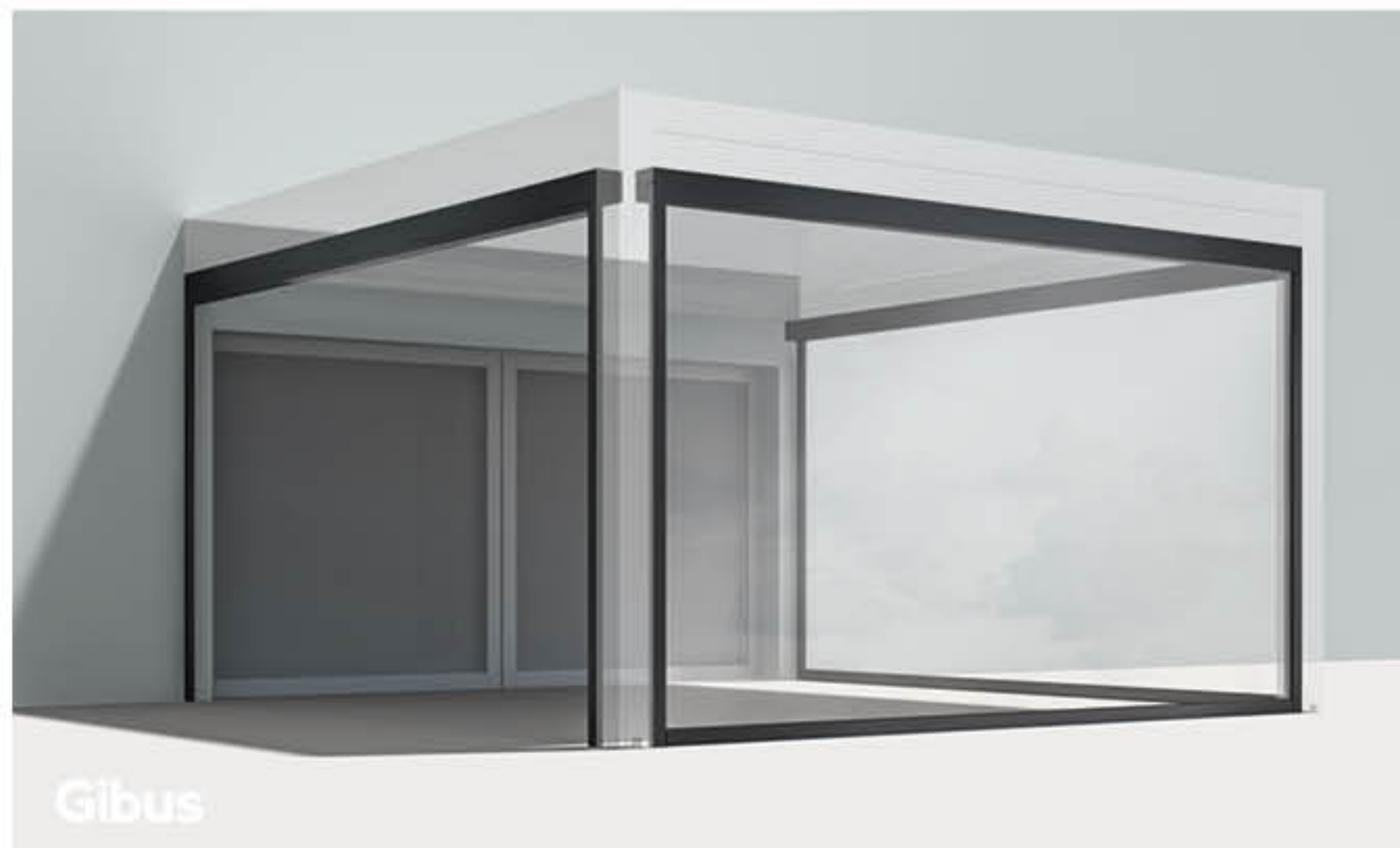

CLICK ZIP TWIN
Breite / Breedte
bis / tot cm 480

Höhe / Hoogte
bis / tot cm 320

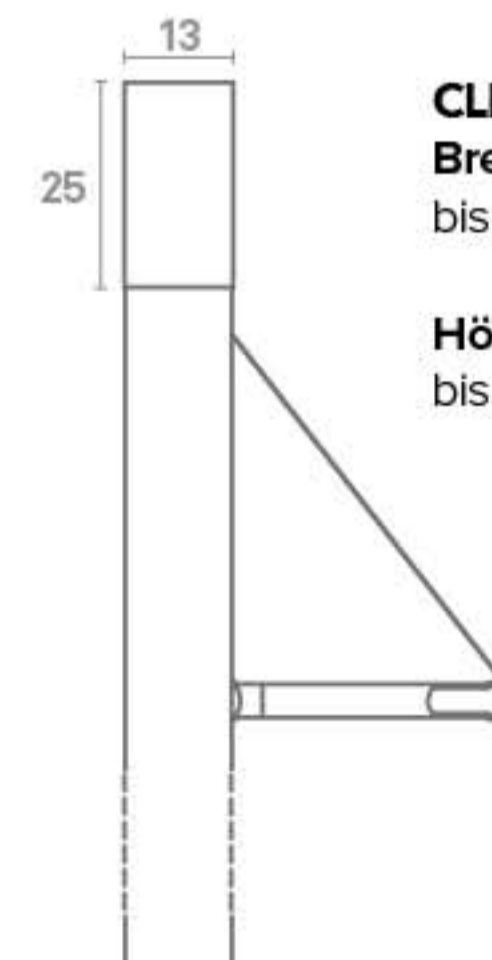

CLICK ZIP TWIN BG
Breite / Breedte
bis / tot cm 480

Höhe / Hoogte
bis / tot cm 320

ZUBEHÖR / ACCESSOIRES

Verglasungen glisse / Glas schuifstelsysteem Glisse

DE Glisse zeichnet sich durch die sorgfältige Ausführung und die Auswahl der Materialien aus. Die Scheiben aus vorgespanntem Sicherheitsglas (extrahell oder satiniert) passen perfekt zum Gestell aus pulverbeschichtetem Aluminium und die Gleise sind silbernem eloxiertem Aluminium. Jede Glasscheibe aus Sicherheitsglas mit einer Stärke von 10 bzw. 12 mm läuft mittels 2 Laufwagen auf parallele Gleise, die eine flüssige Bewegung ermöglichen. Die möglichen Ausführungen sind mit 2,3,4 oder 5 Gleisen bis zu 10 Glasscheiben. Die Öffnung ist an den Seiten oder in der Mitte. Die Alu-Griffe erleichtern das Ergreifen zum Laufen der Scheiben. Eventuelles Kondenswasser wird wirkungsvoll durch eine am unteren Rand angebrachte Spritzwand und die Einebnung der Gleise an den seitlichen Anschlägen abgeleitet. Lärminderung bis 19 dB.

Serienmäßige Pulverbeschichtung: Wenn nicht anders angegeben, ist die Pulverbeschichtung des Gestelles serienmäßig Weiß RAL 9010 Satin.

Pulverbeschichtung auf Anfrage: sehen Sie Seite 30.

HINWEIS: Die Kombinationen und Preise können der aktuellen Preisliste von Gibus entnommen werden. Die untere Schiene ist immer aus eloxiertem Aluminium mit Stahlführungen.

NL Glisse onderscheidt zich door een grote zorg voor de afwerkingen en aandacht voor de materialen. Zo worden de ramen van getemperd glas (ook extralicht of gesatineerd) gecombineerd met een structuur van gepoedercoat aluminium en rail van zilverkleurig geanodiseerd aluminium. Elk paneel van getemperd veiligheidsglas van 10 of 12 mm schuift over parallelle sporen in aluminium aan de hand van twee wagens, voor een vlotte beweging. De mogelijke configuraties voorzien in oplossingen met 2, 3, 4 en 5 sporen, tot een maximum van 10 panelen in de combinaties met zijdelingse of centrale opening. De handvaten van aluminium zorgen voor een stevige grip. Het eventuele condensvocht wordt makkelijk afgevoerd dankzij de gecombineerde werking van een schot gemonteerd aan de basis en een afvlakking van de geleiders ter hoogte van de zijdelingse aanslagen. Minder geluidsoverlast tot 19 dB.

Standaardcoating: indien niet anders aangegeven, is de coating van de structuur standaard Wit RAL 9010 Satin.

Andere coatings op aanvraag: zie pag. 30.

N.B. Voor de combinaties en kosten, raadpleeg de prijslijst van Gibus.

De onderste rail is altijd van geanodiseerd aluminium met geleiders van staal.

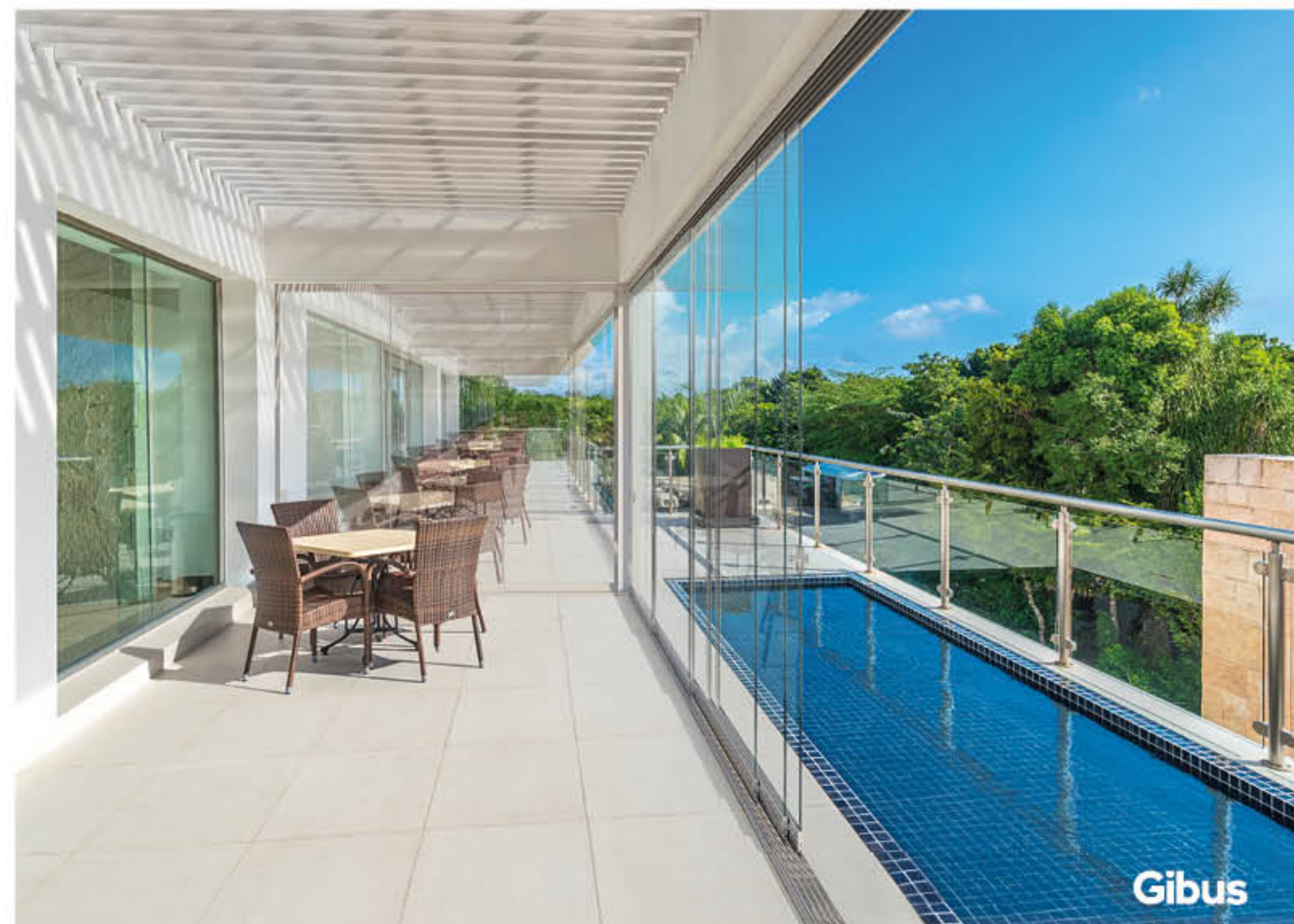

SEITLICHES ÖFFNEN / ZIJDELINGSE OPENING

Innentür Links (Serienmässig) /
intern paneel links (standaard)

2 Türflügel/2 führungen

B min. cm 125

B max cm 300

2 panelen/2 sporen

L min. cm 125

L max. cm 300



3 Türflügel/3 führungen

B min. cm 179

B max cm 440

3 panelen/3 sporen

L min. cm 179

L max. cm 440



4 Türflügel/4 führungen

B min. cm 232

B max cm 600

4 panelen/4 sporen

L min. cm 232

L max. cm 600

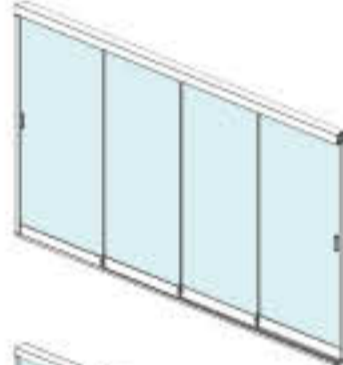

5 Türflügel/5 führungen

B min. cm 286

B max cm 720

5 panelen/5 sporen

L min. cm 286

L max. cm 720

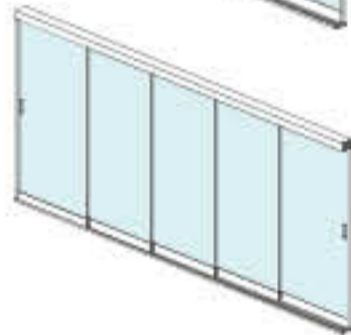

MITTLERES ÖFFNEN / CENTRALE OPENING

Innentüren an den Seiten /
Interne panelen aan de zijkanten

4 Türflügel/2 führungen

B min. cm 245

B max cm 600

4 panelen/2 sporen

L min. cm 245

L max. cm 600

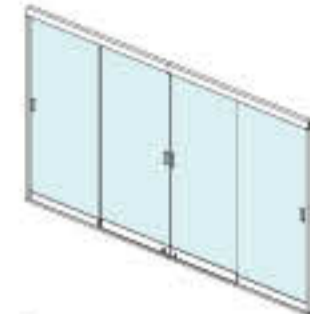

6 Türflügel/3 führungen

B min. cm 352

B max cm 860

6 panelen/3 sporen

L min. cm 352

L max. cm 860

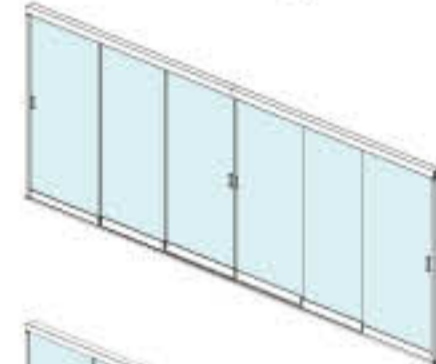

8 Türflügel/4 führungen

B min. cm 459

B max cm 1160

8 panelen/4 sporen

L min. cm 459

L max. cm 1160

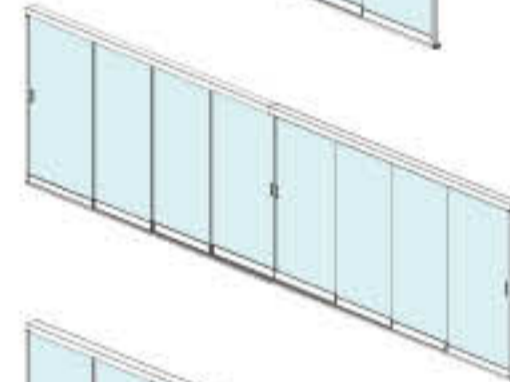

10 Türflügel/5 führungen

B min. cm 566

B max cm 1280

10 panelen/5 sporen

L min. cm 566

L max. cm 1280

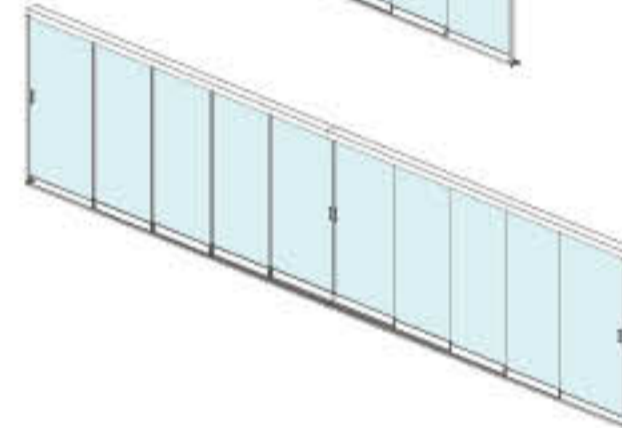

Einzug Paneele – Seitliches Öffnen | Verzameling panelen | zijdelingse opening

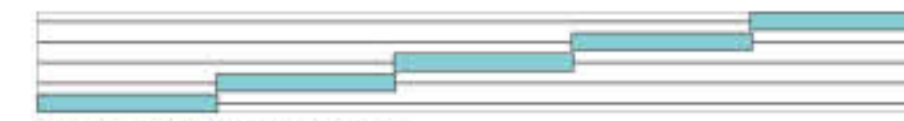

Innenseite/binnenzijde

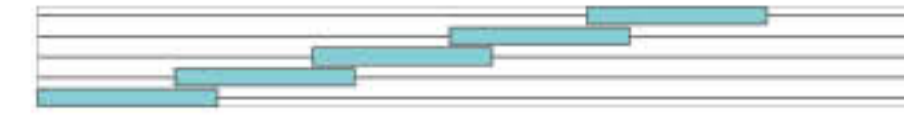

Innenseite/binnenzijde



Einzug Paneele seitlich - mittige Öffnung | zijdelingse verzameling panelen | centrale opening

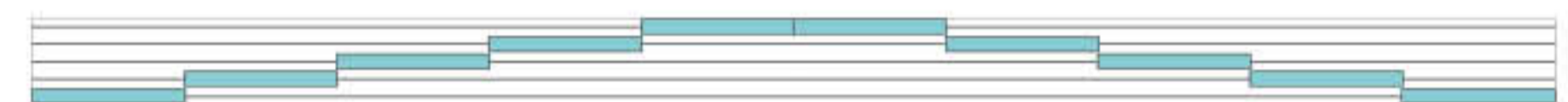

Innenseite/binnenzijde



Innenseite/binnenzijde



Einzug Paneele mittig - mittige Öffnung | centrale verzameling panelen | centrale opening



Innenseite/binnenzijde



Griff / Handgreep

DE Rechteckige Griffmuschel aus eloxiertem Aluminium standardmäßig an der Innenseite.

Optional: zusätzliche Griffmuschel an der Außenseite.

NL Rechthoekig sleephandvat van geanodiseerd aluminium, standaard gemonteerd aan de binnenzijde.

Optie extra sleephandvat aan de buitenzijde.

Schloss - optional / Slot - optioneel

DE Schloss mit Knopf an der Innenseite. Messingfarbe mit Stahl-Effekt Seidenglanz. Schloss mit Schlüssel an der Außenseite und Griffmuschel an der Innenseite.

Messingfarbe mit seidenglänzendem Stahl-Effekt.

NL Slot met knop aan de binnenzijde. Slot met sleutel aan de buitenzijde en sleepknop aan de binnenzijde.

Koperkleur effect gesatineerd staal.

Gleise und Dichtungen /

Rail in geanodiseerd aluminium

DE Gleis aus eloxiertem Aluminium. Um die Wetterbeständigkeit zu verbessern, werden standardmäßig Siegeldichtungen zwischen den Glasscheiben angebracht. NL Om de weerstand tegen de atmosferische elementen te verbeteren worden standaard de verzegelende afdichtingen gemonteerd tussen de panelen.

Untere Verriegelung - optional /

Bevestiging onderaan - optioneel

DE Untere Hebelverriegelung (mit Einzelhebel, an der Innenseite). Farbe: Silber.

Untere Hebelverriegelung (mit Doppelhebel an der Innen- und Außenseite). Farbe: Silber. NL Bevestiging onderaan met enkele hendel (aan de binnenzijde) of met dubbele hendel (aan de binnen- en buitenzijde), gecoat in aluminiumkleur.



Gibus



Gibus



Gibus



Gibus

ZUBEHÖR / ACCESSOIRES

Beleuchtung / Verlichting

DE Die bioklimatischen Pergolen können mit Beleuchtungssystemen von Gibus ausgestattet werden, so dass der Außenbereich auch abends nach Sonnenuntergang in der Freizeit genutzt werden kann. Für eine ansprechende und stimmungsvolle Beleuchtung der Pergola. Das Licht an der Umrandung hebt spielerisch die Formen hervor und das Farbenspiel schafft eine unbeschwerete Atmosphäre. Die optimale Lichtverteilung unter der Pergola gewährleistet ausreichende Helligkeit. Eine Vielzahl an Lösungen, alle mit LED-Technologie, die sich durch ihren niedrigen Stromverbrauch auszeichnet. WHITE Licht, Farbtemperatur 4000 K (auf Anfrage warmes Licht mit Farbtemperatur ca. 2700 K oder 3000 K ist auch erhältlich).

LED-Spots in den Lamellen / LED-spotjes geïntegreerd in de lamellen

DE In die Sonnenschutzlamellen integrierte rechteckige Led-Spots mit einer Leistungsaufnahme von 3 W pro Strahler. Garantiert die optimale Verteilung des Lichts auf der gesamten überdachten Fläche. Für eine korrekte Beleuchtung wird alle vier oder fünf Lamellen eine beleuchtete Lamelle eingefügt, mit Spots auf der Lamelle im Abstand von jeweils 50 cm. Verfügbar für alle Modelle. **NL** Rechthoekige LED-spotjes van 3 Watt per lichtpunt geïntegreerd in de lamellen. Garandeert de optimale spreiding van het licht over de hele oppervlakte. Voor een correcte verlichting wordt een LED spot ingevoerd om de vier of vijf lamellen, met spotjes verspreid om de 50 cm in de lamel. Beschikbaar op alle modellen.

NL Dankzij de bioklimatische pergola's kan je ook na zonsondergang nog genieten van vrije momenten in de open lucht, met de verlichtingsystemen Gibus. De emotie van het licht vanuit elk gezichtspunt. Het omtreklicht dat de vormen oproept; de kleur van verandering die leuk is; de optimale spreiding van het licht onder de pergola voor een uitgesproken verlichting. Tal van oplossingen met een laag energieverbruik, dankzij het gebruik van de LED-technologie. Licht WHITE, temperatuur kleur 4000 K (op aanvraag warm licht met temperatuur kleur ongeveer 2700 K of 3000 K).

LED Spots in der Regenrinne / LED-spotjes geïntegreerd in de goot

DE Rechteckige LED Spots, die in der Regenrinne an der Innenumrandung der Struktur auf jeder Seite installiert werden können. Die Spots mit jeweils 6 LEDs mit 3 W werden im Abstand von 50 cm angebracht. Erhältlich für Varia, Twist, Velvet, Velvet Plus und Sway. **NL** Rechthoekige LED-spotjes integreerbaar in de interne omtrekgoot van de structuur, aan elke zijde. Geschikt om de 50 cm en elk lichtpunt absorbeert een vermogen van 3 Watt. Beschikbaar voor Varia, Twist, Velvet, Velvet Plus en Sway.

RGB LED-Strip / Strook LED RGB

DE RGB LED-Strip, das an der Innenumrandung der Struktur angebracht werden kann. Die Strips strahlen ein gleichmäßiges Licht ab und schaffen stimmungsvolle Farbeffekte. Mit der Fernbedienung kann nur eine Farbe eingestellt werden oder ein Programm mit automatischem Farbwechsel. Verfügbar für alle Modelle. **NL** Strook LED RGB aangebracht op de binnenrand van de structuur. Projecteert aan de binnenkant een homogeen licht dat bijzonder suggestieve kleur effecten creëert. Men kan een enkele kleur instellen of een automatisch programma instellen dat de kleuren continu varieert aan de hand van een afstandsbediening. Beschikbaar op alle modellen.

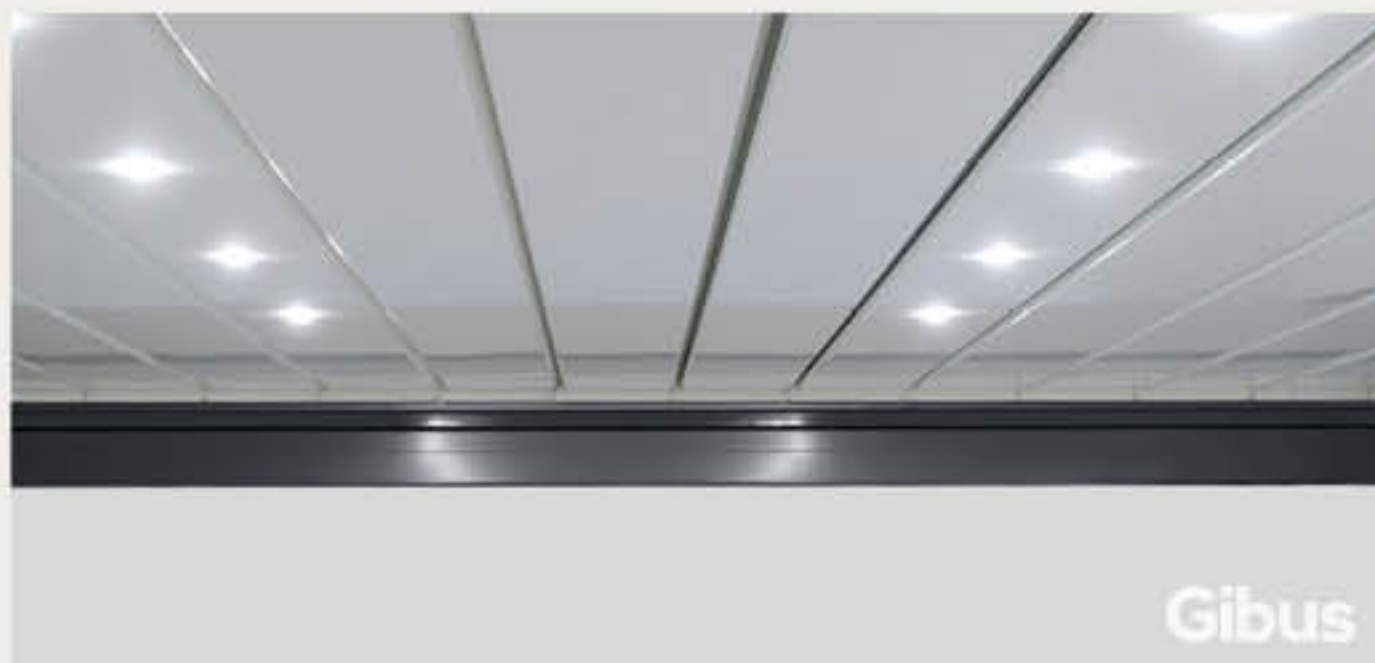

Sound system

DE Audioanlage mit Bluetooth-Anschluss und Lautsprechern. Die Anlage besteht aus einem Basis-Modul und einem oder mehreren Peripheriemodulen, je nach Anzahl der Module der Pergola. Zu jedem Peripheriemodul gehören weitere zwei Lautsprecher. Die Audio-Module werden in den Lamellen installiert (Varia und Twist). Für die anderen Modelle sind externe, an den Stützen befestigte Lautsprecher erhältlich.

NL Geluidssysteem met Bluetooth en luidsprekers. Het systeem bestaat uit een basiseenheid en een of meer randapparatuur, naargelang het aantal modules van de pergola, met nog eens twee luidsprekers voor elke randapparatuur. De geluidsmodules worden in de lamellen van Varia en Twist opgenomen. Voor de andere modellen zijn wandcontactdozen verkrijgbaar die aan de poten zijn bevestigd.



Französischer Schuko
Franse Schuko



Europäischer Schuko
Europese Schuko



Doppel-USB
Dubbele USB



Steckdosen / Stopcontacten

DE Die Steckdosen werden schon im Werk in die Stütze eingebaut. Wenn nicht anders angegeben, befinden sie sich 40 cm oberhalb der Fußplatte.

NL De stopcontacten zijn reeds voorzien in de staander. Behalve indien anders aangegeven zijn ze gepositioneerd op een hoogte van 40 cm van de onderzijde staander. De bekabeling op de structuur is ten laste van de opdrachtgever.



Gibus Connect

DE Neue Wi-Fi-Schnittstelle für die Smart-Home-Steuerung. Gibus Connect (Daisy) ermöglicht: Auf der einen Seite die gleichzeitige Steuerung durch mehrere Nutzer; auf der anderen Seite auch die Fernsteuerung (es ist nicht notwendig, sich in der Nähe der Anlage aufzuhalten). Es ist ausreichend, Gibus Connect an den Wi-Fi-Router zuhause anzuschließen. Gibus Connect ist kompatibel mit Google Assistant und Amazon Alexa für die Sprachsteuerung sowie die Erstellung von komplexen Smart-Home-Routinen.

NL Gibus connect (Daisy): enerzijds, het gelijktijdig regelen door meer gebruikers; anderzijds, het regelen op afstand (men hoeft niet vlak naast het systeem te staan). Het volstaat Gibus connect aan te sluiten op de WiFi-router van de woning. Gibus connect is compatibel met Google Assistant en Amazon Alexa voor de stemcontrole en de creatie van domoticaroutines, ook van complexe aard.



Misting System

DE In den Umfang der Struktur integriertes Dampfvernebelungssystem. Der Überdruck des Wassers erfolgt durch eine Hochdruckpumpe. Dank der patentierten Vernebelungsdüsen kann ein ultrafeiner Nebel gebildet werden, der aus Millionen Tröpfchen mit einer durchschnittlichen Größe von unter 10 Mikron besteht. Diese ultrafeinen Tröpfchen nehmen beim Verdampfen schnell die in der Umgebung vorhandene Wärme auf und werden zu Wasserdampf.

NL Systeem van verneveling van damp geïntegreerd in de rand van de structuur. Het water wordt onder druk gebracht via een hogedrukpomp. Dankzij de gepatenteerde verstuivingsmonden kan men een ultrafijne mist creëren bestaande uit miljoenen druppeltjes met een gemiddelde grootte van minder dan 10 micron. Deze ultrafijne druppeltjes absorberen snel de warmte aanwezig in de omgeving en worden waterdamp.

TECHNISCHE SPEZIFIKATIONEN / TECHNISCHE GEGEVENS

Gestellfarben / Kleuren structuur

DE Das Aluminium, aus dem die Gestelle gefertigt sind, wird vor der Pulverbeschichtung einer besonderen Behandlung unterzogen, dank der die Beschichtung dann besser an der Oberfläche haften bleibt. Dadurch ist das Gestell auch beständiger gegen Witterungseinflüsse und Salznebel. Die Pulverbeschichtung selbst schützt das Aluminium vor Korrosion und aggressiven äußeren Einflüssen und weist hervorragende mechanische Eigenschaften auf. Die Qualität und Haltbarkeit der Farbe wird durch das Qualicoat-Label zertifiziert.

NL Het gebruikte aluminium ondergaat een behandeling waarbij de coating beter hecht aan het eerder schoongemaakte oppervlak, zodat de aantasting door atmosferische invloeden en zilte mist vertraagd wordt. De poedercoating van het aluminium versterkt de bescherming tegen corrosie en de bijtende stoffen en heeft hoge mechanische eigenschappen. De kwaliteit en duur van de coating zijn gecertificeerd door het merk Qualicoat.

Für Kombinationen und Verfügbarkeit, beziehen Sie sich immer auf die gültige Gibus Preisliste.
N.B. Voor de combinaties en kosten, raadpleeg de tarieflijst van Gibus.



Windwiderstand / Windweerstand

DE Maximale zulässige Gesamtwindlast pro Quadratmeter Markise [kg/m²]. Die in den Tabellen angegebene Windlast ist für jede Größe größer als die der Klasse 4 nach Vorgabe der DIN EN 13561 und DIN EN 1932.

NL Maximale totale windlast verdraagbaar per vierkante meter pergola [kg/m²]. Voor elke afmeting is de last aangegeven in de tabellen in elk geval groter dan die overeenkomstig de Klasse 4 van EN 13561 - EN 1932.



Widerstand gegen Schneelast / Weerstand sneeuwlast

DE Die Struktur der bioklimatischen Pergola weist aufgrund ihrer Bauweise einen geprüften Widerstand gegen Schneelast (bei Windstille) auf, der von der Größe der Pergola abhängig ist. Trotz des großen Widerstands gegen Schneelast wird dazu geraten, die Lamellen bei Schneefall senkrecht (90°) zu stellen, bevor sich der Schnee auf den Lamellen ablagert. Die Struktur ist nicht darauf ausgelegt, Schneelast bei Wind zu widerstehen. Es sollte deshalb ein Schneesensor (Temperatursensor in Kombination mit Regensensor) installiert werden, der Schneefall erkennt und die Lamellen senkrecht stellt, um das Ansammeln von Schnee zu vermeiden.

NL De structuur van de bioklimatische pergola kent een geteste weerstand tegen sneeuw (windstil), en welke van de afmeting afhankelijk is. Ondanks de grote weerstand wordt er aangeraden om bij sneeuw de lamellen open te draaien en of weg te schuiven, zodat sneeuw zich niet op de lamellen kan verzamelen. De structuur is niet bestand tegen sneeuwlast in combinatie met wind. Het is daarom aan te bevelen een sneeuwsensor (temperatuur- in combinatie met regensensor) toe te passen, zodat sneeuwval herkend wordt en de lamellen open gedraait worden, waarmee het ophopen van sneeuw voorkomen wordt.

Lamellen / Lamellen

Optional: Schalldämmung in den Lamellen / Optioneel: interne isolatie van de lamellen

DE Die Schalldämmung aus expandiertem Polystyrol reduziert die Schallenergie, die durch das Auftreffen vom Regen auf den Lamellen erzeugt wird, um 70% (-5,6 dB). Ergebnisse eines Tests, der unter kontrollierten Bedingungen durchgeführt wurde, bei denen ein starker Regen auf einer 800x500 cm großen Struktur simuliert wurde. Das Mikrofon wurde 50 cm unterhalb der Unterseite der Lamellen platziert.

NL De isolatie met geëxtrudeerd piepschuim leidt tot een reductie van de geluidsdruk gegenereerd door de impact van de regen op de lamellen met 70% (-5,6 dB). Resultaten van een test uitgevoerd in gecontroleerde condities die sterke regenval simuleren op een structuur van 800 x 500 cm. De microfoon is gepositioneerd 50 cm onder het onderste vlak van de lamellen.

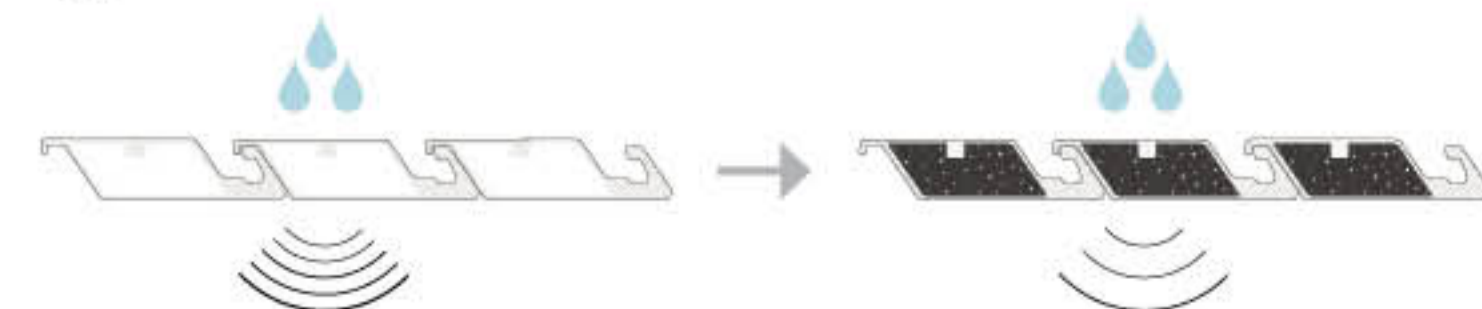

Automatisierungen Automatismen



Fernsteuerung / Afstandsbediening

DE 6+3 Kanal-Handsender mit Befestigungsclip an der Wand und Print mit Befehlssymbolen ermöglicht:

- Die Lamellenöffnung einer Pergola.
- die Steuerung der Ein- und Ausschaltung sowie der Intensität der LED-Spots
- die Steuerung von Farbszenarien RGB
- die ans Stuergerät angeschlossenen Zip-Anlagen zu steuern

NL Draagbare zender 6+3 kanalen met bevestigingsclip aan de muur en druk bedieningen. Om:

- controle van de oriëntatie van de lamellen van een pergola
- de inschakeling, uitschakeling en lichtsterkte van de LED-spotjes te regelen.
- de kleuren RGB te regelen
- de zijdelingse verticale zonwering te regelen

Regensensor-Schneesensor / Detector sneeuw - regen

DE Mit Schnee muss gerechnet werden, wenn die Temperatur unter 2° C sinkt und der Regensensor eine starke Feuchtigkeit misst. Unter diesen Bedingungen werden die Lamellen senkrecht gestellt, um die Belastung der geschlossenen Lamellen durch das Gewicht des Schnees zu vermeiden. Sobald die Temperatur 2° C wieder übersteigt, werden die Lamellen automatisch geschlossen. Bei Regen werden die Lamellen der Überdachung automatisch geschlossen.

NL De sneeuwconditie wordt bepaald wanneer de temperatuur onder de 2°C daalt en de regendetector een hoge vochtigheidsgraad aangeeft. Deze conditie houdt de verticale positionering van de lamellen in, om ophoping van het gewicht bovenop de gesloten lamellen te voorkomen. Bij het overschrijden van de 2°C gaan de lamellen automatisch open. Bij regen gaan de lamellen automatisch dicht.

Windsensor / Winddetector

DE Wenn die Windgeschwindigkeit den eingestellten Wert übersteigt, werden die Lamellen auf 45° positioniert. Die Lamellen schließen sich, sobald die Windgeschwindigkeit wieder unter den eingestellten Wert sinkt.

NL Als de windsnelheid de ingestelde waarde overschrijdt, positioneren de lamellen zich op 45°. De lamellen gaan dicht wanneer de snelheid terugkeert onder de ingestelde drempel.

Regenerfasser rain103 / Regendetector Rain103

DE Integrierter Sensor mit Heizfunktion, um falsche Interpretationen von Eis oder Schnee zu vermeiden.

NL Sensor met geïntegreerde verwarmingsfunctie om verkeerde interpretaties van ijs of sneeuw te voorkomen.

Sonne- und Winderfasser Nosy / Detector Zon - Wind Nosy

DE Wireless-Sensor mit Batterieaufladung über Solarzelle.

NL Sensor wireless met accu via zonnepaneel.



GIBUS

unsere Qualität / Onze kwaliteit



DE Vom Markisenstoff bis zu den baulichen Details, von der Produktion bis zum Kunden: Gibus garantiert für hervorragende Qualität von Stoffen, Mechanismen und Verarbeitung und für einen ausgezeichneten Kundendienst und eine kompetente Beratung in den Verkaufsstellen.

NL Van het frame tot de constructiedetails, van de productie tot de klant: de totale kwaliteit Gibus staat voor uitmuntendheid van de stoffen, mechanismen en bewerkingen, tot de assistentie en competentie waarop men kan rekenen in de verkooppunten.



DE Solide und robuste Pergola mit zertifizierter Sicherheit, die den in der Europäischen Gemeinschaft geltenden Vorschriften entsprechen. CE/UKCA-Kennzeichnung, die nach Vorgabe der europäischen Norm EN 13561 Pflicht ist. Gibus testet alle Markisen, um für die Windbeständigkeit der Markisen nach Vorgabe der europäischen Norm EN 13561 garantieren zu können. Klasse 4.

NL De gecertificeerde veiligheid van een stevige en robuuste pergola, dat voorop loopt ten opzichte van de Europese richtlijnen. CE/UKCA-markering, verplicht op de pergola's in overeenstemming met de Europese richtlijn EN 13561. Gibus test alle zonwering om de weerstand tegen de wind te testen, in overeenstemming met de Europese richtlijn EN 13561. Windclassificering: klasse 4.



DE Gibus verwendet fälschungssichere und holographische Technologie mit einem alphanumerischen Code. Das ist die unzweideutige Unterschrift der Qualität und der Authentizität von Gibus. Dieses System schützt die Kunden und garantiert hohe Transparenz: Originalität, Herkunftsland und Qualität der Stoffe werden erklärt.

NL Gibus is voorzien van een hologram tegen vervalsing met een unieke alfanumerieke code. Dit is het eenduidig bewijs van de authenticiteit en de kwaliteit van Gibus. Een systeem dat de eindklant beschermt en borg staat voor maximale transparantie: de originaliteit, oorsprong en kwaliteit van de materialen worden aangegeven.



DE Wir zertifizieren uns und unsere Produkte, weil wir ein Höchstmaß an Wohlbefinden für alle gewährleisten wollen. Die ISO 9001-Zertifizierung bescheinigt, dass das Qualitätsmanagementsystem des Unternehmens anerkanntermaßen einen hohen Standard erfüllt.

Die Zertifizierung nach ISO 45001 gewährleistet, dass das Managementsystem der entsprechenden Normen entspricht und informiert die Mitarbeiter und die Öffentlichkeit darüber, dass das Unternehmen die Gesundheit und Sicherheit seiner Mitarbeiter schützt, indem es organisatorische, instrumentelle und wirtschaftliche Mittel bereitstellt.

NL We certificeren onszelf en onze producten omdat we het hoogste niveau van welzijn voor iedereen willen garanderen. De ISO 9001-certificering bevestigt dat het kwaliteitsmanagementsysteem van het bedrijf is erkend als zijnde in overeenstemming met de standaard van uitmuntendheid. De ISO 45001-certificering garandeert dat het managementsysteem voldoet aan de referentiestandaard en communiceert aan werknemers en de gemeenschap dat het bedrijf de gezondheid en veiligheid van zijn werknemers beschermt door organisatorische, instrumentele en economische middelen beschikbaar te stellen.



DE Für Fragen und weitere Informationen steht Ihnen jederzeit gerne unser Fachmann von Gibus zur Verfügung, der sich den Installationsort anschaut, Sie berät und Ihnen einen genauen Kostenvoranschlag erstellt.

NL Voor alle specifieke informatie staat de Specialist van Gibus tot uw beschikking: voor een inspectiebezoek, voor meer gericht advies of een gedetailleerde prijsopgave. Vind het dichtstbijzijnde verkooppunt op www.gibus.com.



DE Eine Auswahl an 600 Mustern, die mit den anderen Teilen vom Gestell kombiniert werden können. Viele Möglichkeiten für eine Maßanfertigung, ganz so wie beim italienischen Schneider.

• Stoffe mit TEFLON-Behandlung, UV-beständig, regenfest, beständig gegen Smog und Schimmelbildung

• Nähte mit TENARA® Garn mit 10 Jahren Garantie gegen Verschleiß.

• Zwei Serien mit Spezialstoffen auf PVC für den absoluten Sonnen- und Regenschutz.

• Polyesterstoffe für bessere Leistung.

• Screen und Soltis Stoffe um Sie zu schützen aber ohne das Licht zu verzichten.

NL Een collectie van 600 dessins, coördineerbaar met de andere onderdelen van de structuur. Tal van mogelijkheden voor een tent op maat, net zoals in het atelier van een Italiaans kleermaker.

• Stoffen met TEFLON-behandeling om te weerstand aan zon, regen, smog, schimmels

• Stiksels in TENARA®-draad met garantie 10 jaar tegen slijtage

• Verduisterende PVC voor de totale bescherming zon-regen

• Stoffen in polyester voor betere prestaties

• Screen en Soltis om u te beschutten tegen de zon zonder af te zien van het licht.



DE Wir sind von der Qualität unserer Produkte voll und ganz überzeugt und geben deshalb 5 Jahre Garantie auf unsere Markisen. Die Garantiebedingungen sind detailliert in der „Bedienungs- und Wartungsanleitung“ enthalten, die den Produkten beiliegt.

NL Wij als eersten zijn tevreden met en zeker van de kwaliteit van onze producten. Daarom geven we dan ook een garantie van 5 jaar. De garantievoorwaarden zijn gedetailleerd weergegeven in de handleiding voor "gebruik en onderhoud" die elk product vergezelt.



DE Modernste Fertigungstechnologie und handwerkliche Sorgfalt bei der Fertigstellung für Mechanismen, die lange Zeit funktionieren.

• Gestell aus Aluminium-Leichtmetalllegierung.

• Details aus Edelstahl

• Die Verchromung vom Aluminium schützt auch kleine und schwer zugängliche Teile vor Witterungseinflüssen.

NL Geavanceerde bouwtechnologieën en ambachtelijke zorg voor de afwerkingen, voor mechanismen die lang meegaan.

• Structuur in lichte aluminiumlegering

• Details in INOX

• Chromom om ook de meest verafgelegen en verborgen onderdelen te beschermen tegen de aantasting door externe elementen.

PRODUKTDATENBLATT / PRODUCTFICHE

√ = serienmäßig/standaard • = auf Anfrage/op aanvraag - = nicht verfügbar/ niet beschikbaar

	velvet plus	velvet	sway	
Technische Daten / technische kenmerken	nach Maß / op maat	√	√	
	maximale Größe Modul / maximale afmeting module	450 x 607 cm	450 x 603 cm	425 x 610 cm
	Höhe unter Träger / hoogte onder balk	std 240 cm (max 300 cm)	std 240 cm (max 300 cm)	std 240 cm (max 300 cm)
	Abmessungen Bein / afmetingen staanders	17 x 17 cm	15 x 15 cm	13 x 13 cm
	Höhe Rahmen / hoogte lijst	28 cm	28 cm	25 cm
	Abmessungen Lamellen / afmetingen lamellen	4,3 x 23,7 cm	4,3 x 23,7 cm	4,25 x 23,7 cm
	Drehwinkel Lamellen / draaihoek lamellen	0° - 85°	0° - 85°	-
	Dichtes Schließen Lamellen / verzegelde sluiting lamellen	√	√	√
	Schalldämmung Lamellen / isolatie lamellen	•	•	•
	Modularität / modulariteit	√	√	√
	Fernsteuerung Pergola / afstandsbediening structuur	Funk 6+3 Kanäle 7 Funktionen / radio 6+3 kanalen 7 functies	Funk 6+3 Kanäle 7 Funktionen / radio 6+3 kanalen 7 functies	Funk 6+3 Kanäle 7 Funktionen / radio 6+3 kanalen 7 functies
	Fernsteuerung Seitenmarkisen / afstandsbediening zijdelings geïntegreerde zonwering	Funk, IO, Funk 6 Kanäle 42 Funktionen / Radio, IO, radio 6 kanalen 42 functies	-	-
	Konfigurationen / configuraties	selbsttragende, frontal angebaut, seitlich angebaut / zelfdragend, frontaal aanleunend, zijdelings aanleunend	selbsttragende, frontal angebaut, seitlich angebaut / zelfdragend, frontaal aanleunend, zijdelings aanleunend,	selbsttragende, frontal angebaut, seitlich angebaut, wall / zelfdragend, frontaal aanleunend, zijdelings aanleunend, wall
	Antrieb Lamellen / aansturing lamellen	2 Linearmotoren (drehbaren) - 2 Motorrädern (verfahrbaren) / 2 lineair motoren (draaien), 2 tandriem motoren (verschuiven)	2 Linearmotoren (drehbaren) - 2 Motorrädern (verfahrbaren) / 2 lineair motoren (draaien), 2 tandriem motoren (verschuiven)	1 Rohrmotor (verfahrbaren) / 1 buismotor (draaien en schuiven)
	Antrieb Seitenmarkisen / aansturing zijdelings geïntegreerde zonwering	Rohrmotor Funksteuerung, Rohrmotor IO, Standardrohrmotor / tubulaire motor radio, tubulaire motor IO, tubulaire motor standaard	-	-
	integrierter Wasserablauf / waterafvoer geïntegreerd	√	√	√
	Betriebstemperatur / bedrijfstemperatuur	-10°/+50°	-10°/+50°	-10°/+50°
Schutzart / beschermingsniveaus	Linearmotor IP66, Steuergeräte IP54-IP55, Netzgeräte IP67, Rohrmotoren IP44 / Lineairelineaire motor IP66, regeleenheden IP54, voedingen IP67, tubulaire motoren IP44	Linearmotor IP66, Steuergeräte IP54-IP55, Netzgeräte IP67 / lineaire motor IP66, regeleenheden IP54, voedingen IP67	Rohrmotor IP44, Steuergeräte IP54-IP55, Netzgeräte IP67 / buismotor IP44, regeleenheden IP54, voedingen IP67	
Farbtemperatur LEDs / temperatuur kleur ledlampjes	4000°K (WHITE Licht) - 2700°K und 3000°K (auf Anfrage warmes Licht) / 4000°K (licht WHITE) - 2700°K en 3000°K (op aanvraag warm licht)	4000°K (WHITE Licht) - 2700°K und 3000°K (auf Anfrage warmes Licht) / 4000°K (licht WHITE) - 2700°K en 3000°K (op aanvraag warm licht)	4000°K (WHITE Licht) - 2700°K und 3000°K (auf Anfrage warmes Licht) / 4000°K (licht WHITE) - 2700°K en 3000°K (op aanvraag warm licht)	
Zubehör / accessoires	ZIP-Screens / Screens Zip	•	•	
	integrierte seitliche Verschlüsse / geïntegreerde zijdelingse zonwering	•	-	
	Verglasungen / zijdelingse glazen schuifsystemen	•	•	
	Beleuchtung / verlichting	blade LED spotlight, perimetral LED spotlights, perimetral RGB strip LED lights / LED-spotjes lamellen, LED-spotjes omtrek, strook LED RGB omtrek	blade LED spotlight, perimetral LED spotlights, perimetral RGB strip LED lights / LED-spotjes lamellen, LED-spotjes omtrek, strook LED RGB omtrek	blade LED spotlight, perimetral RGB strip LED lights / LED-spotjes lamellen, strook LED RGB omtrek
	Windsensor / winddetector	•	•	
	Regensensor / regendetector	•	•	
	Schneesensor / sneeuwdetector	•	•	
	Temperatursensor / temperatuursensor	•	•	
	integrierte Audio-Anlage / geluidssysteem geïntegreerd	-	-	
	misting system	-	-	
	Gibus Connect (Daisy) - interface bediening van smartapparaten Gibus Connect (Daisy) - Gibus Remote (T-Mate)	•	•	X24 Volt
	Heizgeräte / verwarmingen	•	•	
Audioanlage für den Außenbereich / geluidsinstallatie voor buiten	•	•		
Außenleuchten / spots	•	•		

PRODUKTDATENBLATT / PRODUCTFICHE

✓ = serienmäßig/standaard • = auf Anfrage/op aanvraag - = nicht verfügbar/ niet beschikbaar

		velvet plus	velvet	sway
Garantie und Patente / garanties en brevetten	5 Jahre Garantie / garantie 5 jaar	✓	✓	✓
	Patente / Patenten	velvet motion, quick blade, blade seal, side seal, inner guide, quick assembly	velvet motion, quick blade, blade seal, side seal, quick assembly	quick blade, blade seal, side seal, quick assembly, fast coupling
	Hologramm für Rückverfolgbarkeit /hologram traceerbaarheid	✓	✓	✓
Zertifizierungen / certificaties	Zertifizierung Windwiderstand / certificaties windweerstand	Min, Klasse 4 EN 13561 - Windstärke 7 bis Windstärke 12 (Beaufortskala) / min klasse 4 EN 13561 - van graad 7 tot graad 12 (schaal van Beaufort)	Min, Klasse 4 EN 13561 - Windstärke 7 bis Windstärke 12 (Beaufortskala) / min klasse 4 EN 13561 - van graad 7 tot graad 12 (schaal van Beaufort)	Min, Klasse 4 EN 13561 - Windstärke 7 bis Windstärke 12 (Beaufortskala) / min klasse 4 EN 13561 - van graad 7 tot graad 12 (schaal van Beaufort)
	Widerstand Schneelast / weerstand tegen sneeuwlast	✓ (Schneelast bei Windstille) / (sneeuwlast in afwezigheid van wind)	✓ (Schneelast bei Windstille) / (sneeuwlast in afwezigheid van wind)	✓ (Schneelast bei Windstille) / (sneeuwlast in afwezigheid van wind)
	Zertifizierung Qualicoat für Pulverbeschichtung / certificatie coating Qualicoat	✓	✓	✓
	Zertifizierung CE UKCA EN 13561 - CPR 305/11 - Richtlinie 2006/42/EG - NT EN 60335-1 EN 60335-2-97 / ccertificatie CE UKCA EN 13561 - CPR 305/11 - Mach-Richtl. 2006/42/CE -NT EN 60335-1 EN 60335-2-97	✓	✓	✓
	Strukturberechnungen nach EUROCODES / structurele berekningen volgens EUROCODICI	✓	✓	✓
	Berechnung nach ital. technischen Baubestimmungen NTC 2018-CNR / Berekeningenberekningen volgens de technische constructienormen NTC 2018-CNR	✓	✓	✓
	Anforderungen an Erdbebensicherheit nach ital. technischen Baubestimmungen NTC 2018-CNR und Eurocodes / Vereistenvereisten seismische weerstand volgens de technische constructienormen NTC 2018-CNR en eurocodici	✓	✓	✓
	Zertifizierung DIN EN 60598 LED-Leuchten / certificatie EN 60598 Ledlampjes	✓	✓	✓
	Zertifizierung DIN EN 62031 LED-Module für Allgemeinbeleuchtung: Sicherheitsanforderungen / certificatie EN 62031 Safety Specification Led Lighting	✓	✓	✓
	Zertifizierung Sonnenschutzlamellen g _{tot} nach DIN EN 14501 / certificatie lamellen zonnewering g _{tot} EN 14501	✓	✓	✓
Zertifizierung Tücher g ^{tot} nach DIN EN 14501 / certificatie stoffen g ^{tot} EN 14501	✓	•	•	
Materialien und Farben / materialen en kleuren	Materialien / materialen	Aluminiumlegierungen, Edelstahl / aluminiumlegering, roestvrij staal	Aluminiumlegierungen, Edelstahl / aluminiumlegering, roestvrij staal	Aluminiumlegierungen, Edelstahl / aluminiumlegering, roestvrij staal
	Schrauben / schroeven	Edelstahl / roestvrij staal	Edelstahl / roestvrij staal	Edelstahl / roestvrij staal
	Pulverbeschichtungen / coatings	sehen Sie Seite 30 / zie pag. 30		

PRODUKTDATENBLATT / PRODUCTFICHE

√ = serienmäßig/standaard • = auf Anfrage/op aanvraag - = nicht verfügbar/ niet beschikbaar

	varia	twist	joy	
Technische Daten / technische kenmerken	nach Maß / op maat	√	√	
	maximale Größe Modul / maximale afmeting module	500 x 740 cm	500 x 750 cm	450 x 690 cm
	Höhe unter Träger / hoogte onder balk	standaard: 240 cm (max 300 cm) / 240 cm (máx. 300 cm)	standaard: 240 cm (max 300 cm) / 240 cm (máx. 300 cm)	standaard: 240 cm (max 300 cm) / 240 cm (max 300 cm)
	Abmessungen Bein / afmetingen staanders	17 x 17 cm	15 x 15 cm	13 x 13 cm
	Höhe Rahmen / hoogte lijst	31 cm	31 cm	25 cm
	Abmessungen Lamellen / afmetingen lamellen	4,3 x 23,7 cm	4,3 x 23,7 cm	4,25 x 23,7 cm
	Drehwinkel Lamellen / draaihoek lamellen	0° - 120°	0° - 120°	0° - 120°
	Dichtes Schließen Lamellen / verzegelde sluiting lamellen	√	√	√
	Schalldämmung Lamellen / isolatie lamellen	•	•	•
	Modularität / modulariteit	√	√	√
	Fernsteuerung Pergola / afstandsbediening structuur	Funk 6+3 Kanäle 7 Funktionen / radio 6+3 kanalen 7 functies	Funk 6+3 Kanäle 7 Funktionen / radio 6+3 kanalen 7 functies	Funk 6+3 Kanäle 7 Funktionen / radio 6+3 kanalen 7 functies
	Fernsteuerung Seitenmarkisen / afstandsbediening zijdelings geïntegreerde Zip-zonwering	Funk, IO, Funk 6 Kanäle 42 Funktionen / Radio, IO, radio 6 kanalen 42 functies	-	-
	Konfigurationen / configuraties	selbsttragende, frontal angebaut, seitlich angebaut / zelfdragend, frontaal aanleunend, zijdelings aanleunend	selbsttragende, frontal angebaut, seitlich angebaut, wall / zelfdragend, frontaal aanleunend, zijdelings aanleunend, wall	selbsttragende, frontal angebaut, seitlich angebaut, wall / zelfdragend, frontaal aanleunend, zijdelings aanleunend, wall
	Antrieb Lamellen / aansturing lamellen	2 Linearmotoren / 2 lineaire motoren	2 Linearmotoren / 2 lineaire motoren	2 Linearmotoren / 2 lineaire motoren
	Antrieb Seitenmarkisen / aansturing zijdelings geïntegreerde zip-zonwering	Rohrmotor Funksteuerung, Rohrmotor IO, Standardrohrmotor / tubulaire motor radio, tubulaire motor IO, tubulaire motor standaard	-	-
	Zubehör / accessoires	integrierter Wasserablauf / waterafvoer geïntegreerd	√	√
Betriebstemperatur / bedrijfstemperatuur		-10°/+50°	-10°/+50°	-10°/+50°
Schutzart / beschermingsniveaus		Linearmotor IP66, Steuergeräte IP54-IP55, Netzgeräte IP67, Rohrmotoren IP44 / Lineairelineaire motor IP66, regeleenheden IP54, voedingen IP67, tubulaire motoren IP44	Linearmotor IP66, Steuergeräte IP54-IP55, Netzgeräte IP67 / lineaire motor IP66, regeleenheden IP54, voedingen IP67	Linearmotor IP66, Steuergeräte IP54-IP55, Netzgeräte IP67 / lineaire motor IP66, regeleenheden IP54, voedingen IP67
Farbtemperatur LEDs / temperatuur kleur ledlampjes		4000°K (WHITE Licht) - 2700°K und 3000°K (auf Anfrage warmes Licht) / 4000°K (licht WHITE) - 2700°K en 3000°K (op aanvraag warm licht)	4000°K (WHITE Licht) - 2700°K und 3000°K (auf Anfrage warmes Licht) / 4000°K (licht WHITE) - 2700°K en 3000°K (op aanvraag warm licht)	4000°K (WHITE Licht) - 2700°K und 3000°K (auf Anfrage warmes Licht) / 4000°K (licht WHITE) - 2700°K en 3000°K (op aanvraag warm licht)
ZIP-Screens / Screens Zip		•	•	•
integrierte seitliche Verschlüsse / geïntegreerde zijdelingse zip-zonwering		•	-	-
Verglasungen / zijdelingse glazen schuifsystemen		•	•	•
Beleuchtung / verlichting		blade LED spotlight, perimetral LED spotlights, perimetral RGB strip LED lights / LED-spotjes lamellen, LED-spotjes omtrek, strook LED RGB omtrek	blade LED spotlight, perimetral LED spotlights, perimetral RGB strip LED lights / LED-spotjes lamellen, LED-spotjes omtrek, strook LED RGB omtrek	blade LED spotlight / LED.spotjes lamellen strook LED RGB omtrek
Windsensor / winddetector		•	•	•
Regensensor / regendetector		•	•	•
Schneesensor / sneeuwdetector	•	•	•	
Temperatursensor / temperatuursensor	•	•	√	
integrierte Audio-Anlage / geluidssysteem geïntegreerd	•	•	-	
misting system	•	•	•	
Gibus Connect (Daisy) - interface bediening van smartapparaten	•	•	•	
Gibus Connect (Daisy) - Gibus Remote (T-Mate)	•	•	•	
Heizgeräte / verwarmingen	•	•	•	

PRODUKTDATENBLATT / PRODUCTFICHE

✓ = serienmäßig/standaard • = auf Anfrage/op aanvraag - = nicht verfügbar/ niet beschikbaar

		varia	twist	joy
Garantie und Patente / garanties en revetten	5 Jahre Garantie /garantie 5 jaar	✓	✓	✓
	Patente / Patenten	blade seal, twist motion, side seal, inner guide, quick assembly, snow melt, safe blade	blade seal, twist motion, side seal, quick assembly, snow melt, safe blade	blade seal, side seal, quick assembly
	Hologramm für Rückverfolgbarkeit / hologram traceerbaarheid	✓	✓	✓
Zertifizierungen / certificaties	Zertifizierung Windwiderstand / certificaties windweerstand	Min, Klasse 4 EN 13561 - Windstärke 7 bis Windstärke 12 (Beaufortskala) / min klasse 4 EN 13561 - van graad 7 tot graad 12 (schaal van Beaufort)	Min, Klasse 4 EN 13561 - Windstärke 7 bis Windstärke 12 (Beaufortskala) / min klasse 4 EN 13561 - van graad 7 tot graad 12 (schaal van Beaufort)	Min, Klasse 4 EN 13561 - Windstärke 7 bis Windstärke 12 (Beaufortskala) / min klasse 4 EN 13561 - van graad 7 tot graad 12 (schaal van Beaufort)
	Widerstand Schneelast / weerstand tegen sneeuwlast	✓ (Schneelast bei Windstille) / (sneeuwlast in afwezigheid van wind)	✓ (Schneelast bei Windstille) / (sneeuwlast in afwezigheid van wind)	✓ (Schneelast bei Windstille) / (sneeuwlast in afwezigheid van wind)
	Zertifizierung Qualicoat für Pulverbeschichtung / certificatie coating Qualicoat	✓	✓	✓
	Geschmacksmuster / geregistreerd ontwerp	✓	✓	•
	Zertifizierung CE UKCA EN 13561 - CPR 305/11 - Richtlinie 2006/42/ EG - NT EN 60335-1 EN 60335-2-97 / ccertificatie CE UKCA EN 13561 - CPR 305/11 - Mach-Richtl. 2006/42/CE -NT EN 60335-1 EN 60335-2-97	✓	✓	✓
	Strukturberechnungen nach EUROCODES / structurele berekeningen volgens EUROCODICI	✓	✓	✓
	Berechnung nach ital. technischen Baubestimmungen NTC 2018-CNR /Berekeningenberekeningen volgens de technische constructienormen NTC 2018-CNR	✓	✓	✓
	Anforderungen an Erdbebensicherheit nach ital. technischen Baubestimmungen DM 2008-CNR und Eurocodes / Vereistenvereisten seismische weerstand volgens de technische constructienormen DM 2008-CNR en eurocodici	✓	✓	✓
	Zertifizierung DIN EN 60598 LED-Leuchten / certificatie EN 60598 Ledlampjes	✓	✓	✓
	Zertifizierung DIN EN 62031 LED-Module für Allgemeinbeleuchtung: Sicherheitsanforderungen / certificatie EN 62031 Safety Specification Led Lighting	✓	✓	✓
Zertifizierung Sonnenschutzlamellen gtot nach DIN EN 14501 / certificatie lamellen zonnewering gtot EN 14501	✓	✓	✓	
Zertifizierung Tücher g ^{tot} nach DIN EN 14501 / certificatie stoffen g ^{tot} EN 14501	✓	•	•	
Materialien und Farben/ materialen en kleuren	Materialien / materialen	Aluminiumlegierungen, Edelstahl / aluminiumlegering, roestvrij staal	Aluminiumlegierungen, Edelstahl / aluminiumlegering, roestvrij staal	Aluminiumlegierungen, Edelstahl / aluminiumlegering, roestvrij staal
	Schrauben / schroeven	Edelstahl / roestvrij staal	Edelstahl / roestvrij staal	Edelstahl / roestvrij staal
	Pulverbeschichtungen / coatings	sehen Sie Seite 30 / zie pag. 30		

bioklimatische Pergolen | Bioklimatische pergola's

VELVET PLUS	VARIA
VELVET	TWIST
SWAY	JOY

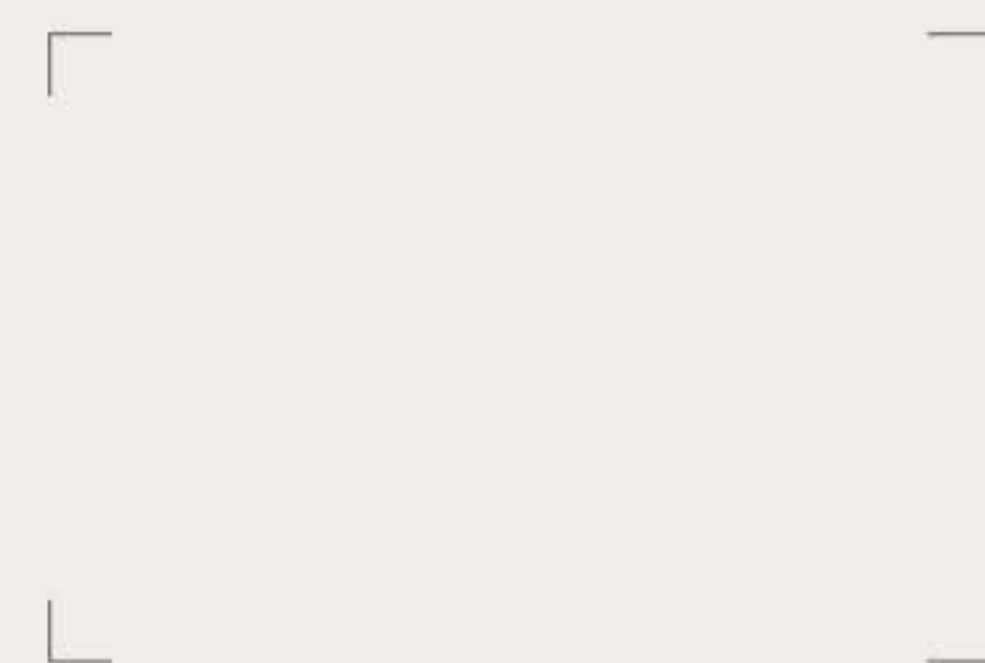

DE Fotos, Zeichnungen, Farben und Texte dienen nur zu Illustrationszwecken. Deshalb sind sie nicht vertraglich bindend. Für das Unterschreiben des Vertrages, bitte, nehmen Sie Bezug auf die geltende Gibus Preisliste. Gedrückt von Grafiche Gemma - Mai 2023

NL Foto's, tekeningen, kleuren en teksten dienen als voorbeeld en hebben geen enkele contractuele waarde. Voor het ondertekenen van het contract, raadpleeg de tarieflijst van Gibus. Gedrukt door Grafiche Gemma - Mei 2023

Gibus Via L. Einaudi, 35 - 35030 Saccolongo (Pd - Italy) - www.gibus.com

Photos: Fragment 3D **images:** Fragment Architecture/Bluemotion - **Graphic design:** Santacroce DDC